

08/231-755/11P  
03.06.2024



# КИЇВСЬКА МІСЬКА РАДА

## ІІІ СЕСІЯ ІХ СКЛИКАННЯ

### РІШЕННЯ

№ \_\_\_\_\_

ПРОЄКТ

#### **Про внесення змін до Програми економічного і соціального розвитку м. Києва на 2024–2026 роки**

Відповідно до пункту 22 частини першої статті 26 Закону України «Про місцеве самоврядування в Україні», статті 14 Бюджетного регламенту Київської міської ради, затвердженого рішенням Київської міської ради від 07 липня 2016 року № 579/579 (у редакції рішення Київської міської ради від 16 травня 2019 року № 903/7559), Київська міська рада

#### **ВИРІШИЛА:**

1. Внести зміни до Програми економічного і соціального розвитку м. Києва на 2024–2026 роки, затвердженої рішенням Київської міської ради від 14 грудня 2023 року № 7530/7571, а саме:

додаток 3 «Розподіл асигнувань у 2024 році на фінансування капітальних видатків за напрямами використання бюджетних коштів» (у редакції рішення Київської міської ради від 11 квітня 2024 року № 356/8322) викласти в новій редакції, що додається;

додаток 4 «Розподіл асигнувань у 2024 році на фінансування капітальних видатків за рахунок бюджетних коштів по головних розпорядниках бюджетних коштів (зведена)» (у редакції рішення Київської міської ради від 11 квітня 2024 року № 356/8322) викласти в новій редакції, що додається;

додаток 5 «Розподіл асигнувань у 2024 році на фінансування капітальних вкладень за рахунок бюджетних коштів по головних розпорядниках бюджетних коштів» (у редакції рішення Київської міської ради від 11 квітня 2024 року № 356/8322) викласти в новій редакції, що додається;

додаток 6 «Розподіл асигнувань у 2024 році на фінансування капітального ремонту за рахунок бюджетних коштів по головних розпорядниках бюджетних

коштів» (у редакції рішення Київської міської ради від 11 квітня 2024 року № 356/8322) викласти в новій редакції, що додається.

2. Оприлюднити це рішення в установленому порядку.

3. Контроль за виконанням цього рішення покласти на постійну комісію Київської міської ради з питань бюджету, соціально-економічного розвитку та інвестиційної діяльності.

Київський міський голова

Віталій КЛИЧКО

**ПОДАННЯ:**

Київський міський голова

Віталій КЛИЧКО

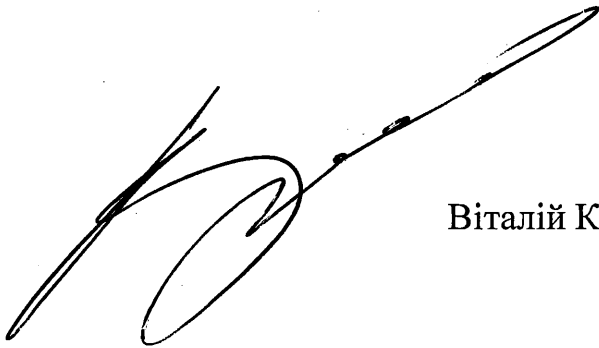

Директор Департаменту економіки та інвестицій міста Києва

Наталія МЕЛЬНИК

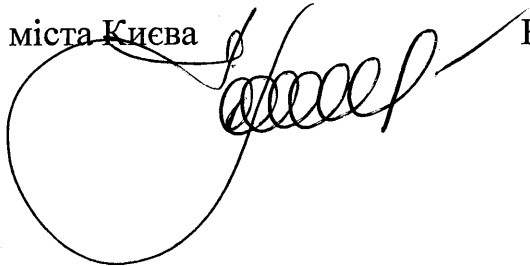

**ПОГОДЖЕНО:**

Перший заступник голови Київської міської державної адміністрації

Микола ПОВОРОЗНИК



Директор Департаменту фінансів міста Києва

Володимир РЕПІК



**Постійна комісія Київської міської ради з питань бюджету, соціально-економічного розвитку та інвестиційної діяльності:**

Голова комісії

Андрій ВІТРЕНКО

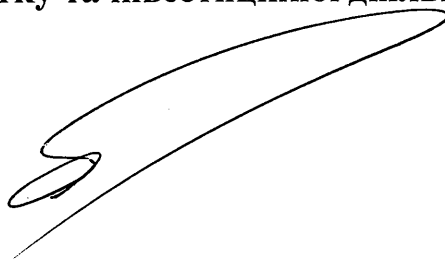

*З резолюції проваки № 13/195*  
Андрій ВІТРЕНКО

*27.06.2017*

Начальник управління правового забезпечення діяльності Київської міської ради

Валентина ПОЛОЖИШНИК

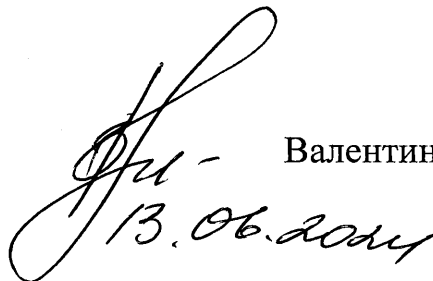

*13.06.2017*

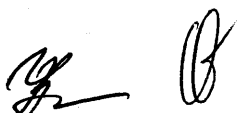

**ПОЯСНЮВАЛЬНА ЗАПИСКА**  
до проєкту рішення Київської міської ради  
«Про внесення змін до Програми економічного і соціального розвитку  
м. Києва на 2024–2026 роки»

**1. Опис проблем, для вирішення яких підготовлено проєкт рішення Київської ради, обґрунтування відповідності та достатності передбачених у проєкті рішення Київської ради механізмів і способів вирішення існуючих проблем, а також актуальності цих проблем для територіальної громади міста Києва**

Прийняття даного рішення зумовлено необхідністю внесення змін до Програми економічного і соціального розвитку м. Києва на 2024–2026 роки, затвердженої рішенням Київської міської ради від 14 грудня 2023 року № 7530/7571 (далі – Програма) з метою уточнення обсягів капітальних видатків, що спрямовуються на фінансування будівництва, реконструкції, реставрації та капітального ремонту.

**2. Правове обґрунтування необхідності прийняття рішення Київської ради із посиланням на конкретні положення нормативно-правових актів, на підставі й на виконання яких підготовлено проєкт рішення Київської ради**

Прийняття цього рішення відповідає пункту 22 частини першої статті 26 Закону України «Про місцеве самоврядування в Україні», статті 14 Бюджетного регламенту Київської міської ради, затвердженого рішенням Київської міської ради від 07 липня 2016 року № 579/579 (у редакції рішення Київської міської ради від 16 травня 2019 року № 903/7559).

Проєкт рішення не носить нормативно-правовий характер, оскільки не містить норм, що зачіпають права, свободи, законні інтереси і стосуються обов'язків громадян та юридичних осіб, не встановлює новий або не змінює, не доповнює чи не скасовує організаційно-правовий механізм їх реалізації та не має міжвідомчий характер, тобто є не обов'язковим для інших органів виконавчої влади, та органів місцевого самоврядування, а також юридичних осіб, що не належить до сфери управління виконавчого органу Київської міської ради (Київської міської державної адміністрації) та не підлягає державній реєстрації в Центральному міжрегіональному управлінні Міністерства юстиції (м. Київ).

Не містить ознак регуляторного акта, визначених статтею 1 Закону України «Про засади державної регуляторної політики у сфері господарської діяльності», зокрема не спрямований на правове регулювання господарських відносин, а також адміністративних відносин між регуляторними органами або іншими органами державної влади та суб'єктами господарювання.



Заходи підтримки, передбачені проектом рішення не створюють переваги для виробництва окремих видів товарів чи провадження окремих видів господарської діяльності. Враховуючи, що Програмою економічного і соціального розвитку м. Києва на 2024–2026 роки передбачається проведення робіт з будівництва (реконструкції) та капітального ремонту шляхом інвестування в об'єкти інженерно-транспортної, соціальної та виробничої інфраструктури із застосуванням конкурентних процедур державних закупівель, відповідно до пункту 2 частини другої статті 3 Закону України «Про державну допомогу суб'єктам господарювання» дія цього Закону не поширюється на проект рішення.

### **3. Опис цілей і завдань, основних положень проекту рішення Київради, а також очікуваних соціально-економічних, правових та інших наслідків для територіальної громади міста Києва від прийняття запропонованого проекту рішення Київради**

Ціллю прийняття рішення є коригування обсягів фінансування капітальних видатків, передбачених Програмою, на виконання робіт з капітального будівництва, реконструкції та капітального ремонту.

Для забезпечення реалізації заходів Концепції відновлення та підвищення енергетичної стійкості міста Києва (Розподілена когенерація) спрямовуються додаткові кошти для впровадження частотного регулювання на насосних станціях для забезпечення їх безперебійної роботи в умовах дефіциту потужності в енергосистемі, а також збільшується фінансування виконання робіт на каналізаційних колекторах з метою попередження аварійних ситуацій та відновлення освітніх закладів і об'єктів житлового фонду, пошкоджених внаслідок збройної агресії російської федерації проти України.

Враховуються перерозподіли асигнувань, спрямованих на капітальні вкладення та капітальний ремонт, з метою більш раціонального використання бюджетних коштів, відповідно до розпоряджень начальника Київської міської військової адміністрації від 10 квітня 2024 року № 307 «Про перерозподіл видатків бюджету міста Києва, передбачених Департаменту молоді та спорту виконавчого органу Київської міської ради (Київської міської державної адміністрації) на 2024 рік», від 22 квітня 2024 року № 352 «Про перерозподіл видатків бюджету міста Києва, передбачених Дарницькій районній в місті Києві державній адміністрації на 2024 рік, від 30 квітня 2024 року № 377 «Про перерозподіл видатків бюджету міста Києва, передбачених Святошинській районній в місті Києві державній адміністрації на 2024 рік».

Також, уточнюються показники Програми в частині кошторисної вартості об'єктів відповідно до розробленої та затвердженої документації, обсягів проектних робіт, термінів реалізації проектів тощо.

Враховуючи зазначене, необхідно внести зміни до показників Програми, наведених в додатках 3 – 6, та викласти ці додатки в нових редакціях.

**4. Інформація про те, чи стосується проєкт рішення прав і соціальної захищеності осіб з інвалідністю**

Проєкт рішення не стосується прав і соціальної захищеності осіб з інвалідністю та не матиме впливу на життєдіяльність цієї категорії.

**5. Інформація про те, чи містить проєкт рішення інформацію з обмеженим доступом у розумінні статті 6 Закону України «Про доступ до публічної інформації».**

Проєкт рішення не містить інформації з обмеженим доступом у розумінні статті 6 Закону України «Про доступ до публічної інформації».

**6. Фінансово-економічне обґрунтування**

Фінансування об'єктів, передбачених Програмою, буде забезпечуватись асигнуваннями зі спеціального фонду бюджету міста Києва та державного бюджету України.

**7. Прізвище або назва суб'єкта подання, прізвище, посада, контактні дані доповідача проєкту рішення Київради на пленарному засіданні та особи, відповідальної за супроводження проєкту рішення Київради**

Суб'єкт подання проєкту рішення Київради – Київський міський голова Віталій Кличко.

Доповідач на пленарному засіданні Київської міської ради – директор Департаменту економіки та інвестицій виконавчого органу Київської міської ради (Київської міської державної адміністрації) Наталія Мельник (202-72-80).

Особою, відповідальною за супроводження проєкту рішення Київської міської ради є директор Департаменту економіки та інвестицій виконавчого органу Київської міської ради (Київської міської державної адміністрації) Наталія Мельник (202-72-80).

Додатки до пояснювальної записки на 9 арк.

Директор Департаменту економіки та інвестицій виконавчого органу Київської міської ради (Київської міської державної адміністрації)

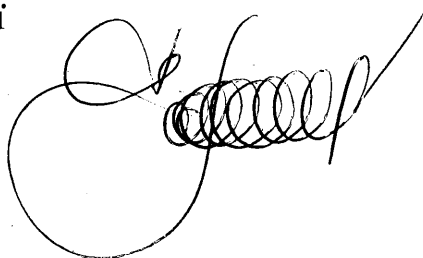

Наталія МЕЛЬНИК



## ПОРІВНЯЛЬНА ТАБЛИЦЯ

Пропозиції щодо коригування розподілу асигнувань в 2024 році на фінансування капітальних вкладень за рахунок бюджетних коштів, у складі Програми економічного і соціального розвитку м.Києва на 2024—2026 роки

Головний розпорядник бюджетних коштів (замовник)

## ВСЬОГО

тис.грн

№	Код об'єкта	Найменування	Затверджена програма (фінансування)	Зміни до програми (+,-)	Пропонується до затвердження	Обґрунтування щодо внесення змін до програми
1	2	3	4	5	6	7
		<b>ВСЬОГО</b>	<b>7 506 961,062</b>	<b>367 097,650</b>	<b>7 874 058,712</b>	
		<b>БЮДЖЕТ РОЗВИТКУ</b>	<b>7 455 238,290</b>	<b>355 551,900</b>	<b>7 810 790,190</b>	
		- капітальні вкладення	7 435 861,313	355 551,900	7 791 413,213	
		проектні роботи	138 874,080	22 760,000	161 634,080	
		- оплата за роботи, виконані в 2023 році	19 376,977		19 376,977	
		<b>ЦІЛЬОВІ ФОНДИ</b>	<b>40 182,905</b>	<b>11 545,750</b>	<b>51 728,655</b>	
		- капітальні вкладення	40 182,905	11 545,750	51 728,655	
		проектні роботи	13 673,000		13 673,000	
		<b>СУБВЕНЦІЯ НА УТРИМАННЯ ТА РОЗВИТОК АВТОМОБІЛЬНИХ ДОРІГ</b>	<b>480,001</b>		<b>480,001</b>	
		- оплата за роботи, виконані в 2023 році	480,001		480,001	
		<b>СУБВЕНЦІЯ З ДЕРЖАВНОГО БЮДЖЕТУ ЗГІДНО З ПОСТАНОВОЮ КМУ ВІД 16.06.2023 № 608</b>	<b>11 059,866</b>		<b>11 059,866</b>	
		- капітальні вкладення	11 059,866		11 059,866	
		<b>ДЕПАРТАМЕНТ ЖИТЛОВО-КОМУНАЛЬНОЇ ІНФРАСТРУКТУРИ</b>	<b>2 945 362,911</b>	<b>364 051,900</b>	<b>3 309 414,811</b>	
		<b>БЮДЖЕТ РОЗВИТКУ</b>	<b>2 934 303,045</b>	<b>364 051,900</b>	<b>3 298 354,945</b>	
		- капітальні вкладення	2 934 303,045	364 051,900	3 298 354,945	
		проектні роботи	53 779,822	21 260,000	75 039,822	
		<b>СУБВЕНЦІЯ З ДЕРЖАВНОГО БЮДЖЕТУ ЗГІДНО З ПОСТАНОВОЮ КМУ ВІД 16.06.2023 № 608</b>	<b>11 059,866</b>		<b>11 059,866</b>	
		- капітальні вкладення	11 059,866		11 059,866	
		<b>ПРАТ "АК "КИЇВВОДОКАНАЛ"</b>	<b>251 441,537</b>	<b>369 051,900</b>	<b>620 493,437</b>	
		<b>БЮДЖЕТ РОЗВИТКУ</b>	<b>251 441,537</b>	<b>369 051,900</b>	<b>620 493,437</b>	
		- капітальні вкладення	251 441,537	369 051,900	620 493,437	
		проектні роботи	6 441,537	20 560,000	27 001,537	
1	270699	РЕКОНСТРУКЦІЯ КАНАЛІЗАЦІЙНОГО КОЛЕКТОРА Д=1200 ММ З ПЕРЕКЛАДАННЯМ НА Д=1000 ММ ПО ВУЛ. МИКОЛИ УШАКОВА ВІД КК-10-А ДО КК-40 У СВЯТОШИНСЬКОМУ РАЙОНІ М.КИЄВА		31 004,700	31 004,700	
		БЮДЖЕТ РОЗВИТКУ		31 004,700	31 004,700	
		- капітальні вкладення		31 004,700	31 004,700	Для попередження аварійних ситуацій на каналізаційному колекторі, який забезпечує водовідведення значної частини Святошинського району та міст-сателітів Ірпінь, Буча, Ворзель, Коцюбинське.

№	Код об'єкта	Найменування	Затверджена програма (фінансування)	Зміни до програми (+,-)	Пропонується до затвердження	Обґрунтування щодо внесення змін до програми
1	2	3	4	5	6	7
2	270698	РЕКОНСТРУКЦІЯ КАНАЛІЗАЦІЙНОГО КОЛЕКТОРА Д=1200-1400 ММ З ПЕРЕКЛАДАННЯМ НА Д=1000-1200 ММ ПО ВУЛ. МИКОЛИ УШАКОВА ВІД КК-16 ДО КК-38 У СВЯТОШИНЬСЬКОМУ РАЙОНІ М.КИЄВА БЮДЖЕТ РОЗВИТКУ		18 047,200	18 047,200	
		- капітальні вкладення		18 047,200	18 047,200	Для попередження аварійних ситуацій на каналізаційному колекторі, який забезпечує водовідведення значної частини Святошинського району та міст-сателітів Ірпінь, Буча, Ворзель, Коцюбинське. Протокол ПК ТЕБ ТНС від 15.04.2024.
		проектні роботи		1 460,000	1 460,000	
3	270695	РЕКОНСТРУКЦІЯ ОБ'ЄКТІВ ВОДОПРОВІДНО-КАНАЛІЗАЦІЙНОГО ГОСПОДАРСТВА З ВПРОВАДЖЕННЯМ ЧАСТОТНОГО РЕГУЛЮВАННЯ БЮДЖЕТ РОЗВИТКУ		285 000,000	285 000,000	
		- капітальні вкладення		285 000,000	285 000,000	З метою забезпечення безперебійної роботи водопровідно-каналізаційних насосних станцій необхідно впровадити 29 од. перетворювачів частоти струму на 16 основних насосних станціях.
		проектні роботи		9 600,000	9 600,000	
4	270700	РЕКОНСТРУКЦІЯ ПОЗНЯКІВСЬКОГО КАНАЛІЗАЦІЙНОГО КОЛЕКТОРА Д=2300 ММ НА ДІЛЯНЦІ ВІД К-8 ДО КК-6 ПО ВУЛ. ЗДОЛБУНІВСЬКІЙ БЮДЖЕТ РОЗВИТКУ		30 000,000	30 000,000	
		- капітальні вкладення		30 000,000	30 000,000	Для виконання робіт з попередження аварійних ситуацій та переключення стоків лівобережної частини міста Києва. Протокол ПК ТЕБ ТНС від 15.04.20024.
		проектні роботи		4 500,000	4 500,000	
5	270693	БУДІВНИЦТВО ВОДОВОДУ Д=1200 ММ ПО ДНІПРОВСЬКІЙ НАБЕРЕЖНІЙ ВІД ПРОСПЕКТУ БРОВАРСЬКОГО ДО ПРОСПЕКТУ МИКОЛИ БАЖАНА У ДАРНИЦЬКОМУ ТА ДНІПРОВСЬКОМУ РАЙОНАХ МІСТА КИЄВА БЮДЖЕТ РОЗВИТКУ		5 000,000	5 000,000	
		- капітальні вкладення		5 000,000	5 000,000	Наказ ДЖКІ від 23.04.2024 № 44-ОД щодо визначення замовника робіт.
		проектні роботи		5 000,000	5 000,000	

№	Код об'єкта	Найменування	Затверджена програма (фінансування)	Зміни до програми (+,-)	Пропонується до затвердження	Обґрунтування щодо внесення змін до програми
1	2	3	4	5	6	7
		<b>РС СКП КИЇВСЬКИЙ КРЕМАТОРІЙ</b>	<b>125 135,528</b>	<b>- 700,000</b>	<b>124 435,528</b>	
		<b>БЮДЖЕТ РОЗВИТКУ</b>	125 135,528	- 700,000	124 435,528	
		- капітальні вкладення	125 135,528	- 700,000	124 435,528	
		проектні роботи	3 370,512		3 370,512	
6	258693	<b>БУДІВНИЦТВО КОЛУМБАРНИХ СТІН НА ТЕРИТОРІЇ РИТУАЛЬНОЇ СЛУЖБИ СПЕЦІАЛІЗОВАНОГО КОМУНАЛЬНОГО ПІДПРИЄМСТВА "КИЇВСЬКИЙ КРЕМАТОРІЙ" НА ВУЛ. БАЙКОВІЙ, 16 У ГОЛОСІЇВСЬКОМУ РАЙОНІ МІСТА КИЄВА</b>	<b>39 205,528</b>	<b>- 700,000</b>	<b>38 505,528</b>	
		<b>БЮДЖЕТ РОЗВИТКУ</b>	39 205,528	- 700,000	38 505,528	
		- капітальні вкладення	39 205,528	- 700,000	38 505,528	Спрямування коштів на коригування ПКД по об'єкту 203618.
		<b>ДЕПАРТАМЕНТ ЖИТЛОВО-КОМУНАЛЬНОЇ ІНФРАСТРУКТУРИ</b>	<b>5 089,000</b>	<b>- 5 000,000</b>	<b>89,000</b>	
		<b>БЮДЖЕТ РОЗВИТКУ</b>	5 089,000	- 5 000,000	89,000	
		- капітальні вкладення	5 089,000	- 5 000,000	89,000	
		проектні роботи	89,000		89,000	
7	268189	<b>БУДІВНИЦТВО ВОДОВОДУ Д=1200 ММ ПО ДНІПРОВСЬКІЙ НАБЕРЕЖНІЙ ВІД ПРОСПЕКТУ БРОВАРСЬКОГО ДО ПРОСПЕКТУ М. БАЖАНА</b>	<b>5 000,000</b>	<b>- 5 000,000</b>		
		<b>БЮДЖЕТ РОЗВИТКУ</b>	5 000,000	- 5 000,000		
		- капітальні вкладення	5 000,000	- 5 000,000		Наказ ДЖКІ від 23.04.2024 № 44-ОД щодо визначення замовника робіт.
		<b>КП "ГРУПА ВПРОВАДЖЕННЯ ПРОЕКТУ З ЕНЕРГОЗБЕРЕЖЕННЯ В АДМІНІСТРАТИВНИХ І ГРОМАДСЬКИХ БУДІВЛЯХ М.КИЄВА"</b>	<b>41 435,200</b>	<b>700,000</b>	<b>42 135,200</b>	
		<b>БЮДЖЕТ РОЗВИТКУ</b>	41 435,200	700,000	42 135,200	
		- капітальні вкладення	41 435,200	700,000	42 135,200	
		проектні роботи	6 028,315	700,000	6 728,315	
		<b>ЖИТЛОВО-КОМУНАЛЬНЕ ГОСПОДАРСТВО</b>	<b>35 523,200</b>	<b>700,000</b>	<b>36 223,200</b>	
		<b>БЮДЖЕТ РОЗВИТКУ</b>	35 523,200	700,000	36 223,200	
		- капітальні вкладення	35 523,200	700,000	36 223,200	
		проектні роботи	116,315	700,000	816,315	
8	203618	<b>РЕКОНСТРУКЦІЯ ЦЕНТРАЛЬНОГО ТЕПЛООВОГО ПУНКТУ НА ПРОСП. СОБОРНІСТІ, 16-Б З ВЛАШТУВАННЯМ ІНДИВІДУАЛЬНИХ ТЕПЛОВИХ ПУНКТІВ ТА РЕКОНСТРУКЦІЄЮ ІНЖЕНЕРНИХ МЕРЕЖ</b>		<b>700,000</b>	<b>700,000</b>	
		<b>БЮДЖЕТ РОЗВИТКУ</b>		700,000	700,000	
		- капітальні вкладення		700,000	700,000	З метою коригування ПКД (перерозподіл коштів з об'єкта 258693).
		проектні роботи		700,000	700,000	
		<b>ДЕПАРТАМЕНТ ОСВІТИ І НАУКИ</b>	<b>139 435,115</b>	<b>1 500,000</b>	<b>140 935,115</b>	
		<b>БЮДЖЕТ РОЗВИТКУ</b>	139 435,115	1 500,000	140 935,115	
		- капітальні вкладення	139 435,115	1 500,000	140 935,115	
		проектні роботи	1 650,000	1 500,000	3 150,000	
		<b>КП "ЖИТЛОІНВЕСТБУД - УКБ"</b>	<b>132 735,115</b>	<b>1 500,000</b>	<b>134 235,115</b>	

№	Код об'єкта	Найменування	Затверджена програма (фінансування)	Зміни до програми (+,-)	Пропонується до затвердження	Обґрунтування щодо внесення змін до програми
1	2	3	4	5	6	7
		<b>БЮДЖЕТ РОЗВИТКУ</b>	132 735,115	1 500,000	134 235,115	
		- капітальні вкладення	132 735,115	1 500,000	134 235,115	
		проектні роботи	1 050,000	1 500,000	2 550,000	
9	265397	<b>БУДІВНИЦТВО ЗАХИСНОЇ СПОРУДИ ЦИВІЛЬНОГО ЗАХИСТУ (ПРОТИРАДІАЦІЙНЕ УКРИТТЯ) У ЗАКЛАДІ ЗАГАЛЬНОЇ СЕРЕДНЬОЇ ОСВІТИ № 18 НА ЗЕМЕЛЬНІЙ ДІЛЯНЦІ ЗА АДРЕСОЮ: ВУЛИЦЯ АКАДЕМІКА ОЛПОКОВА, 1 В ОБОЛОНСЬКОМУ РАЙОНІ М.КИЄВА</b>		1 500,000	1 500,000	
		<b>БЮДЖЕТ РОЗВИТКУ</b>		1 500,000	1 500,000	
		- капітальні вкладення		1 500,000	1 500,000	Для розробки проектної документації
		проектні роботи		1 500,000	1 500,000	
		<b>ОБОЛОНСЬКА РАЙОННА В МІСТІ КИЄВІ ДЕРЖАВНА АДМІНІСТРАЦІЯ</b>	102 845,394	11 545,750	114 391,144	
		<b>БЮДЖЕТ РОЗВИТКУ</b>	92 662,489		92 662,489	
		- капітальні вкладення	92 662,489		92 662,489	
		проектні роботи	500,100		500,100	
		<b>ЦІЛЬОВІ ФОНДИ</b>	10 182,905	11 545,750	21 728,655	
		- капітальні вкладення	10 182,905	11 545,750	21 728,655	
		<b>ТРАНСПОРТ ТА ТРАНСПОРТНА ІНФРАСТРУКТУРА, ДОРОЖНЄ ГОСПОДАРСТВО</b>	10 232,905	11 545,750	21 778,655	
		<b>БЮДЖЕТ РОЗВИТКУ</b>	50,000		50,000	
		- капітальні вкладення	50,000		50,000	
		<b>ЦІЛЬОВІ ФОНДИ</b>	10 182,905	11 545,750	21 728,655	
		- капітальні вкладення	10 182,905	11 545,750	21 728,655	
10	251928	<b>БУДІВНИЦТВО ПІШОХІДНОГО МОСТОВОГО ПЕРЕХОДУ МІЖ ОБОЛОНСЬКОЮ НАБЕРЕЖНОЮ ТА ОСТРОВИМ ОБОЛОНСЬКИЙ В ОБОЛОНСЬКОМУ РАЙОНІ</b>	10 182,905	11 545,750	21 728,655	
		<b>ЦІЛЬОВІ ФОНДИ</b>	10 182,905	11 545,750	21 728,655	
		- капітальні вкладення	10 182,905	11 545,750	21 728,655	Фінансування робіт за рахунок програми допомоги і грантів Європейського союзу, урядів іноземних держав, міжнародних організацій, донорських установ.
		<b>СВЯТОШИНСЬКА РАЙОННА В МІСТІ КИЄВІ ДЕРЖАВНА АДМІНІСТРАЦІЯ</b>	375 361,100	- 10 000,000	365 361,100	
		<b>БЮДЖЕТ РОЗВИТКУ</b>	375 361,100	- 10 000,000	365 361,100	
		- капітальні вкладення	375 361,100	- 10 000,000	365 361,100	
		проектні роботи	4 000,000		4 000,000	
		<b>ОСВІТА</b>	321 095,000	- 10 000,000	311 095,000	
		<b>БЮДЖЕТ РОЗВИТКУ</b>	321 095,000	- 10 000,000	311 095,000	
		- капітальні вкладення	321 095,000	- 10 000,000	311 095,000	
		проектні роботи	4 000,000		4 000,000	

№	Код об'єкта	Найменування	Затверджена програма (фінансування)	Зміни до програми (+,-)	Пропонується до затвердження	Обґрунтування щодо внесення змін до програми
1	2	3	4	5	6	7
11	264682	БУДІВНИЦТВО СПОРУДИ ПОДВІЙНОГО ПРИЗНАЧЕННЯ ІЗ ЗАХИСНИМИ ВЛАСТИВОСТЯМИ ПРОТИРАДІАЦІЙНОГО УКРИТТЯ СЕРЕДНЬОЇ ЗАГАЛЬНООСВІТНЬОЇ ШКОЛИ № 223 СВЯТОШИНСЬКОГО РАЙОНУ М.КИЄВА НА ЗЕМЕЛЬНІЙ ДІЛЯНЦІ ЗА АДРЕСОЮ: ВУЛ. ОЛЕКСАНДРА МАХОВА, 6-Г У СВЯТОШИНСЬКОМУ РАЙОНІ М.КИЄВА	76 074,000	- 10 000,000	66 074,000	
		БЮДЖЕТ РОЗВИТКУ	76 074,000	- 10 000,000	66 074,000	
		- капітальні вкладення	76 074,000	- 10 000,000	66 074,000	Перерозподіл видатків бюджету міста Києва в межах головного розпорядника бюджетних коштів відповідно до розпорядження начальника КМВА від 30.04.2024 № 377

## ПОРІВНЯЛЬНА ТАБЛИЦЯ

Пропозиції щодо коригування розподілу асигнувань в 2024 році на фінансування капітального ремонту за рахунок бюджетних коштів, у складі Програми економічного і соціального розвитку м. Києва на 2024—2026 роки

Головний розпорядник бюджетних коштів (замовник)

ВСЬОГО

ТИС.ГРН

№	Код типової програмної класифікації видатків та кредитування місцевого бюджету	Код об'єкта	Найменування	Затверджена програма фінансування	Зміни до програми (+,-)	Пропонується до затвердження	Обґрунтування щодо внесення змін до програми
1	2	3	4	5	6	7	8
			<b>ВСЬОГО</b>	<b>8 347 760,086</b>	<b>90 278,819</b>	<b>8 438 038,905</b>	
			<b>БЮДЖЕТ РОЗВИТКУ</b>	<b>8 201 261,715</b>	<b>90 278,819</b>	<b>8 291 540,534</b>	
			- капітальний ремонт	8 062 841,239	90 278,819	8 153 120,058	
			- оплата за роботи, виконані в 2023 році	138 420,476		138 420,476	
			<b>ЦІЛЬОВІ ФОНДИ</b>	<b>20 000,000</b>		<b>20 000,000</b>	
			- капітальний ремонт	20 000,000		20 000,000	
			<b>СУБВЕНЦІЯ НА УТРИМАННЯ ТА РОЗВИТОК АВТОМОБІЛЬНИХ ДОРІГ</b>	<b>88 937,119</b>		<b>88 937,119</b>	
			- капітальний ремонт	88 937,119		88 937,119	
			<b>СУБВЕНЦІЯ З ДЕРЖАВНОГО БЮДЖЕТУ ЗГІДНО З ПОСТАНОВОЮ КМУ ВІД 16.06.2023 № 608</b>	<b>37 561,252</b>		<b>37 561,252</b>	
			- капітальний ремонт	37 561,252		37 561,252	
			<b>ДЕПАРТАМЕНТ ЖИТЛОВО-КОМУНАЛЬНОЇ ІНФРАСТРУКТУРИ</b>	<b>1 137 314,281</b>	<b>24 000,000</b>	<b>1 161 314,281</b>	
			КП "КИЇВЖИТЛОСПЕЦЕКСПЛУАТАЦІЯ"	5 740,983	11 000,000	16 740,983	
	7300		Будівництво та регіональний розвиток		11 000,000	11 000,000	
	7340		Проектування, реставрація та охорона пам'яток архітектури		11 000,000	11 000,000	Для проведення ремонтних та реставраційно-відновлювальних робіт
			РС СКП СПЕЦКОМБІНАТ ПКПО	237 161,660	13 000,000	250 161,660	
	6000		Житлово-комунальне господарство	237 161,660	13 000,000	250 161,660	
	6030		Організація благоустрою населених пунктів	237 161,660	13 000,000	250 161,660	Для проведення капітального ремонту аварійного паркану уздовж вулиці Байкової
			КП "ГРУПА ВПРОВАДЖЕННЯ ПРОЕКТУ З ЕНЕРГОЗБЕРЕЖЕННЯ В АДМІНІСТРАТИВНИХ І ГРОМАДСЬКИХ БУДІВЛЯХ М.КИЄВА"	187 000,000		187 000,000	
	6000		Житлово-комунальне господарство	187 000,000	- 2 581,000	184 419,000	
	6010		Утримання та ефективна експлуатація об'єктів житлово-комунального господарства	187 000,000	- 2 581,000	184 419,000	
	6011		Експлуатація та технічне обслуговування житлового фонду	169 000,000	- 2 581,000	166 419,000	Перерозподіл коштів на код 7340
	7300		Будівництво та регіональний розвиток		2 581,000	2 581,000	
	7340		Проектування, реставрація та охорона пам'яток архітектури		2 581,000	2 581,000	Ремонтно-реставраційні роботи частини фасадів житлового будинку-пам'ятки історії місцевого значення (ОСББ "Будинок Бикова").
			<b>ДЕПАРТАМЕНТ ОХОРОНИ ЗДОРОВ'Я</b>	<b>1 154 738,252</b>	<b>40 000,000</b>	<b>1 194 738,252</b>	
			<b>ДЕПАРТАМЕНТ ОХОРОНИ ЗДОРОВ'Я</b>	<b>1 064 430,252</b>	<b>40 000,000</b>	<b>1 104 430,252</b>	
	2000		Охорона здоров'я	1 026 869,000	40 000,000	1 066 869,000	



№	Код типової програмної класифікації видатків та кредитування місцевого бюджету	Код об'єкта	Найменування	Затверджена програма фінансування	Зміни до програми (+,-)	Пропонується до затвердження	Обґрунтування щодо внесення змін до програми
1	2	3	4	5	6	7	8
	2010		Багатопрофільна стаціонарна медична допомога населенню	296 624,897	40 000,000	336 624,897	Для виконання робіт з капітального ремонту відділення анестезіології та інтенсивної терапії лікарні № 12.
			<u>ДЕПАРТАМЕНТ БУДІВНИЦТВА ТА ЖИТЛОВОГО ЗАБЕЗПЕЧЕННЯ</u>	200 478,790	6 000,000	206 478,790	
			КП "ЖИТЛОІНВЕСТБУД - УКБ"	200 478,790	6 000,000	206 478,790	
	7300		Будівництво та регіональний розвиток	200 478,790	6 000,000	206 478,790	
	7370		Реалізація інших заходів щодо соціально-економічного розвитку територій	200 478,790	6 000,000	206 478,790	
	7375		Реалізація проектів (заходів) з відновлення об'єктів житлового фонду, пошкоджених / знищених внаслідок збройної агресії, за рахунок коштів місцевих бюджетів	200 478,790	6 000,000	206 478,790	Для виконання робіт з відновлення (капітального ремонту) пошкоджених конструкцій житлового будинку
			<u>ДЕПАРТАМЕНТ ЗАХИСТУ ДОВКІЛЛЯ ТА АДАПТАЦІЇ ДО ЗМІНИ КЛІМАТУ</u>	317 192,800	- 30 000,000	287 192,800	
			КП "ПЛЕСО"	59 436,200	- 30 000,000	29 436,200	
	6000		Житлово-комунальне господарство	59 436,200	- 30 000,000	29 436,200	
	6030		Організація благоустрою населених пунктів	59 436,200	- 30 000,000	29 436,200	Перерозподіл коштів в межах головного розпорядника. Асигнування спрямовуються на придбання техніки
			<u>ДЕПАРТАМЕНТ МОЛОДІ ТА СПОРТУ</u>	31 828,213	10 335,300	42 163,513	
			<u>ДЕПАРТАМЕНТ МОЛОДІ ТА СПОРТУ</u>	31 828,213	10 335,300	42 163,513	
	5000		Фізична культура і спорт	31 828,213	10 335,300	42 163,513	
	5030		Розвиток дитячо-юнацького та резервного спорту	17 828,213	21 160,000	38 988,213	
	5031		Утримання та навчально-тренувальна робота комунальних дитячо-юнацьких спортивних шкіл	14 828,213	10 000,000	24 828,213	Перерозподіл видатків бюджету міста Києва в межах головного розпорядника бюджетних коштів відповідно до розпорядження начальника КМВА від 10.04.2024 № 307
	5033		Забезпечення підготовки спортсменів школами вищої спортивної майстерності	3 000,000	11 160,000	14 160,000	Для виконання робіт з капітального ремонту приміщень та інженерних мереж.
	5040		Підтримка і розвиток спортивної інфраструктури	14 000,000	- 10 824,700	3 175,300	
	5041		Утримання та фінансова підтримка спортивних споруд	14 000,000	- 10 824,700	3 175,300	Перерозподіл видатків бюджету міста Києва в межах головного розпорядника бюджетних коштів відповідно до розпорядження начальника КМВА від 10.04.2024 № 307

№	Код типової програмної класифікації видатків та кредитування місцевого бюджету	Код об'єкта	Найменування	Затверджена програма фінансування	Зміни до програми (+,-)	Пропонується до затвердження	Обґрунтування щодо внесення змін до програми
1	2	3	4	5	6	7	8
			<b>ДАРНИЦЬКА РАЙОННА В МІСТІ КИЄВІ ДЕРЖАВНА АДМІНІСТРАЦІЯ</b>	<b>880 676,489</b>		<b>880 676,489</b>	
	<b>6000</b>		<b>Житлово-комунальне господарство</b>	<b>267 285,048</b>		<b>267 285,048</b>	
	6010		Утримання та ефективна експлуатація об'єктів житлово-комунального господарства	265 125,048	- 7 000,000	258 125,048	
	6011		Експлуатація та технічне обслуговування житлового фонду	251 927,356	- 7 000,000	244 927,356	Перерозподіл видатків бюджету міста Києва в межах головного розпорядника бюджетних коштів відповідно до розпорядження начальника КМВА від 22.04.2024 № 352
	6020		Забезпечення функціонування підприємств, установ та організацій, що виробляють, виконують та/або надають житлово-комунальні послуги	2 160,000	7 000,000	9 160,000	Перерозподіл видатків бюджету міста Києва в межах головного розпорядника бюджетних коштів відповідно до розпорядження начальника КМВА від 22.04.2024 № 352
			<b>ДНІПРОВСЬКА РАЙОННА В МІСТІ КИЄВІ ДЕРЖАВНА АДМІНІСТРАЦІЯ</b>	<b>276 778,344</b>	<b>144,200</b>	<b>276 922,544</b>	
	<b>6000</b>		<b>Житлово-комунальне господарство</b>	<b>101 720,000</b>	<b>144,200</b>	<b>101 864,200</b>	
	6010		Утримання та ефективна експлуатація об'єктів житлово-комунального господарства	101 720,000	144,200	101 864,200	
	6015		Забезпечення надійної та безперебійної експлуатації ліфтів		144,200	144,200	Передача бюджетних призначень від секретаріату КМР відповідно до розпорядження секретаря КМР від 15.05.2024 № 192
			<b>ПОДІЛЬСЬКА РАЙОННА В МІСТІ КИЄВІ ДЕРЖАВНА АДМІНІСТРАЦІЯ</b>	<b>142 463,001</b>	<b>11 526,590</b>	<b>153 989,591</b>	
	<b>7300</b>		<b>Будівництво та регіональний розвиток</b>		<b>11 526,590</b>	<b>11 526,590</b>	
	7370		Реалізація інших заходів щодо соціально-економічного розвитку територій		11 526,590	11 526,590	
	7372		Реалізація проектів (заходів) з відновлення освітніх установ та закладів, пошкоджених / знищених внаслідок збройної агресії, за рахунок коштів місцевих бюджетів		2 391,590	2 391,590	Для виконання робіт з відновлення (капітального ремонту) пошкоджених конструкцій закладів освіти
	7375		Реалізація проектів (заходів) з відновлення об'єктів житлового фонду, пошкоджених / знищених внаслідок збройної агресії, за рахунок коштів місцевих бюджетів		9 135,000	9 135,000	Для виконання робіт з відновлення (капітального ремонту) пошкоджених конструкцій житлових будинків
			<b>СВЯТОШИНСЬКА РАЙОННА В МІСТІ КИЄВІ ДЕРЖАВНА АДМІНІСТРАЦІЯ</b>	<b>210 752,021</b>	<b>10 000,000</b>	<b>220 752,021</b>	
	<b>6000</b>		<b>Житлово-комунальне господарство</b>	<b>97 972,000</b>	<b>10 000,000</b>	<b>107 972,000</b>	
	6010		Утримання та ефективна експлуатація об'єктів житлово-комунального господарства	97 972,000	10 000,000	107 972,000	

№	Код типової програмної класифікації видатків та кредитування місцевого бюджету	Код об'єкта	Найменування	Затверджена програма фінансування	Зміни до програми (+,-)	Пропонується до затвердження	Обґрунтування щодо внесення змін до програми
1	2	3	4	5	6	7	8
	6011		<i>Експлуатація та технічне обслуговування житлового фонду</i>	90 970,000	10 000,000	100 970,000	Перерозподіл видатків бюджету міста Києва в межах головного розпорядника бюджетних коштів відповідно до розпорядження начальника КМБА від 30.04.2024 № 377
			<b>ШЕВЧЕНКІВСЬКА РАЙОННА В МІСТІ КИЄВІ ДЕРЖАВНА АДМІНІСТРАЦІЯ</b>	<b>266 857,477</b>	<b>18 272,729</b>	<b>285 130,206</b>	
	1000		Освіта	74 395,408	1 509,979	75 905,387	
	1020		Надання загальної середньої освіти за рахунок коштів місцевого бюджету	43 367,082	1 509,979	44 877,061	
	1021		<i>Надання загальної середньої освіти закладами загальної середньої освіти за рахунок коштів місцевого бюджету</i>	40 367,082	1 509,979	41 877,061	Для виконання робіт з капітального ремонту приміщень закладу загальної середньої освіти
	6000		Житлово-комунальне господарство	144 799,910	4 200,000	148 999,910	
	6010		Утримання та ефективна експлуатація об'єктів житлово-комунального господарства	144 799,910	4 200,000	148 999,910	
	6011		<i>Експлуатація та технічне обслуговування житлового фонду</i>	144 799,910	4 200,000	148 999,910	Для виконання робіт з капітального ремонту покрівель житлових будинків
	7300		Будівництво та регіональний розвиток	5 542,490	12 562,750	18 105,240	
	7370		Реалізація інших заходів щодо соціально-економічного розвитку територій	5 542,490	12 562,750	18 105,240	
	7372		<i>Реалізація проектів (заходів) з відновлення освітніх установ та закладів, пошкоджених / знищених внаслідок збройної агресії, за рахунок коштів місцевих бюджетів</i>		1 813,350	1 813,350	Для виконання робіт з відновлення (капітального ремонту) пошкоджених конструкцій закладів освіти
	7374		<i>Реалізація проектів (заходів) з відновлення установ та закладів соціальної сфери, пошкоджених / знищених внаслідок збройної агресії, за рахунок коштів місцевих бюджетів</i>		992,100	992,100	Для виконання робіт з відновлення (капітального ремонту) пошкоджених конструкцій закладу соціальної сфери
	7375		<i>Реалізація проектів (заходів) з відновлення об'єктів житлового фонду, пошкоджених / знищених внаслідок збройної агресії, за рахунок коштів місцевих бюджетів</i>	5 542,490	9 757,300	15 299,790	Для виконання робіт з відновлення (капітального ремонту) пошкоджених конструкцій житлових будинків

**ПРОГРАМА ЕКОНОМІЧНОГО І СОЦІАЛЬНОГО РОЗВИТКУ М. КИЄВА НА 2024—2026 РОКИ**

**РОЗПОДІЛ АСИГНУВАНЬ У 2024 РОЦІ НА ФІНАНСУВАННЯ КАПІТАЛЬНИХ ВИДАТКІВ  
ЗА НАПРЯМАМИ ВИКОРИСТАННЯ БЮДЖЕТНИХ КОШТІВ**

тис.грн

Головний розпорядник бюджетних коштів, замовник, вид робіт	Обсяги фінансування, всього	Спеціальний фонд бюджету м. Києва				
		Всього	в тому числі			
			бюджет розвитку	цільові фонди	субвенція на утримання та розвиток автомобіль- них доріг	субвенція з державного бюджету згідно з постановою КМУ від 16.06.2023 № 608
1	2	3	4	5	6	7
<b><u>ВСЬОГО</u></b>	<b>16 312 097,617</b>	<b>16 312 097,617</b>	<b>16 102 330,724</b>	<b>71 728,655</b>	<b>89 417,120</b>	<b>48 621,118</b>
- капітальні вкладення	7 874 058,712	7 874 058,712	7 810 790,190	51 728,655	480,001	11 059,866
- капітальний ремонт	8 438 038,905	8 438 038,905	8 291 540,534	20 000,000	88 937,119	37 561,252
<b><u>ТРАНСПОРТ ТА ТРАНСПОРТНА ІНФРАСТРУКТУРА, ДОРОЖНЄ ГОСПОДАРСТВО</u></b>	<b>3 550 234,474</b>	<b>3 550 234,474</b>	<b>3 389 088,699</b>	<b>71 728,655</b>	<b>89 417,120</b>	
- капітальні вкладення	1 531 005,355	1 531 005,355	1 478 796,699	51 728,655	480,001	
- капітальний ремонт	2 019 229,119	2 019 229,119	1 910 292,000	20 000,000	88 937,119	
<b><u>ДЕПАРТАМЕНТ ТРАНСПОРТНОЇ ІНФРАСТРУКТУРИ</u></b>	<b>3 528 455,819</b>	<b>3 528 455,819</b>	<b>3 389 038,699</b>	<b>50 000,000</b>	<b>89 417,120</b>	
- капітальні вкладення	1 509 226,700	1 509 226,700	1 478 746,699	30 000,000	480,001	
- капітальний ремонт	2 019 229,119	2 019 229,119	1 910 292,000	20 000,000	88 937,119	
КОМУНАЛЬНЕ ПІДПРИЄМСТВО "КИЇВПАСТРАНС"	20 000,000	20 000,000	20 000,000			
- капітальні вкладення	20 000,000	20 000,000	20 000,000			
КОМУНАЛЬНА КОРПОРАЦІЯ "КИЇВАВТОДОР"	1 764 980,819	1 764 980,819	1 676 043,700		88 937,119	
- капітальні вкладення	730 600,000	730 600,000	730 600,000			
- капітальний ремонт	1 034 380,819	1 034 380,819	945 443,700		88 937,119	
КОМУНАЛЬНЕ ПІДПРИЄМСТВО "ДИРЕКЦІЯ БУДІВНИЦТВА ШЛЯХОВО-ТРАНСПОРТНИХ СПОРУД"	339 918,700	339 918,700	339 438,699		480,001	
- капітальні вкладення	339 918,700	339 918,700	339 438,699		480,001	
КОМУНАЛЬНЕ ПІДПРИЄМСТВО "КИЇВСЬКИЙ МЕТРОПОЛІТЕН"	401 708,000	401 708,000	401 708,000			
- капітальні вкладення	341 708,000	341 708,000	341 708,000			
- капітальний ремонт	60 000,000	60 000,000	60 000,000			
КП "КИЇВМІСЬКСВІТЛО"	400 000,000	400 000,000	400 000,000			
- капітальний ремонт	400 000,000	400 000,000	400 000,000			
СПЕЦ. КОМУНАЛЬНЕ ПІДПРИЄМСТВО "КИЇВТЕЛЕСЕРВІС"	489 848,300	489 848,300	489 848,300			
- капітальний ремонт	489 848,300	489 848,300	489 848,300			
КОМУНАЛЬНЕ ПІДПРИЄМСТВО "ЦЕНТР ОРГАНІЗАЦІЇ ДОРОЖНЬОГО РУХУ"	112 000,000	112 000,000	62 000,000	50 000,000		
- капітальні вкладення	77 000,000	77 000,000	47 000,000	30 000,000		
- капітальний ремонт	35 000,000	35 000,000	15 000,000	20 000,000		
<b><u>ОБОЛОНСЬКА РАЙОННА В МІСТІ КИЄВІ ДЕРЖАВНА АДМІНІСТРАЦІЯ</u></b>	<b>21 778,655</b>	<b>21 778,655</b>	<b>50,000</b>	<b>21 728,655</b>		
- капітальні вкладення	21 778,655	21 778,655	50,000	21 728,655		

Головний розпорядник бюджетних коштів, замовник, вид робіт	Обсяги фінансування, всього	Спеціальний фонд бюджету м. Києва				
		Всього	в тому числі			
			бюджет розвитку	цільові фонди	субвенція на утримання та розвиток автомобіль- них доріг	субвенція з державного бюджету згідно з постановою КМУ від 16.06.2023 № 608
1	2	3	4	5	6	7
<b>ЖИТЛОВО-КОМУНАЛЬНЕ ГОСПОДАРСТВО</b>	<b>7 024 232,314</b>	<b>7 024 232,314</b>	<b>7 013 172,448</b>			<b>11 059,866</b>
- капітальні вкладення	4 001 584,305	4 001 584,305	3 990 524,439			11 059,866
- капітальний ремонт	3 022 648,009	3 022 648,009	3 022 648,009			
<b>ДЕПАРТАМЕНТ ЖИТЛОВО-КОМУНАЛЬНОЇ ІНФРАСТРУКТУРИ</b>	<b>4 453 817,092</b>	<b>4 453 817,092</b>	<b>4 442 757,226</b>			<b>11 059,866</b>
- капітальні вкладення	3 303 502,811	3 303 502,811	3 292 442,945			11 059,866
- капітальний ремонт	1 150 314,281	1 150 314,281	1 150 314,281			
ПРАТ "АК "КИЇВВОДОКАНАЛ"	620 493,437	620 493,437	620 493,437			
- капітальні вкладення	620 493,437	620 493,437	620 493,437			
КП "СПЕЦІАЛІЗОВАНЕ УПРАВЛІННЯ ПРОТИЗСУВНИХ ПІДЗЕМНИХ РОБІТ"	112 626,847	112 626,847	112 626,847			
- капітальні вкладення	103 716,653	103 716,653	103 716,653			
- капітальний ремонт	8 910,194	8 910,194	8 910,194			
КОМУНАЛЬНЕ ПІДПРИЄМСТВО "ДИРЕКЦІЯ БУДІВНИЦТВА ШЛЯХОВО-ТРАНСПОРТНИХ СПОРУД"	200 000,000	200 000,000	200 000,000			
- капітальні вкладення	200 000,000	200 000,000	200 000,000			
ПРАТ "КИЇВСПЕЦТРАНС"	610 069,729	610 069,729	599 009,863			11 059,866
- капітальні вкладення	610 069,729	610 069,729	599 009,863			11 059,866
КП "КИЇВЖИТЛОСПЕЦЕКСПЛУАТАЦІЯ"	5 740,983	5 740,983	5 740,983			
- капітальний ремонт	5 740,983	5 740,983	5 740,983			
РС СКП КИЇВСЬКИЙ КРЕМАТОРІЙ	159 435,528	159 435,528	159 435,528			
- капітальні вкладення	124 435,528	124 435,528	124 435,528			
- капітальний ремонт	35 000,000	35 000,000	35 000,000			
РС СКП СПЕЦКОМБІНАТ ПКПО	282 435,331	282 435,331	282 435,331			
- капітальні вкладення	32 273,671	32 273,671	32 273,671			
- капітальний ремонт	250 161,660	250 161,660	250 161,660			
ДЕРЖАВНИЙ ІСТОРИКО-МЕМОРІАЛЬНИЙ ЛУК'ЯНІВСЬКИЙ ЗАПОВІДНИК	43 408,400	43 408,400	43 408,400			
- капітальні вкладення	19 889,200	19 889,200	19 889,200			
- капітальний ремонт	23 519,200	23 519,200	23 519,200			
ДЕПАРТАМЕНТ ЖИТЛОВО-КОМУНАЛЬНОЇ ІНФРАСТРУКТУРИ	89,000	89,000	89,000			
- капітальні вкладення	89,000	89,000	89,000			
КОМУНАЛЬНЕ ПІДПРИЄМСТВО "ІНЖЕНЕРНИЙ ЦЕНТР"	450,700	450,700	450,700			
- капітальний ремонт	450,700	450,700	450,700			
КП "ГРУПА ВПРОВАДЖЕННЯ ПРОЕКТУ З ЕНЕРГОЗБЕРЕЖЕННЯ В АДМІНІСТРАТИВНИХ І ГРОМАДСЬКИХ БУДІВЛЯХ М.КИЄВА"	223 223,200	223 223,200	223 223,200			
- капітальні вкладення	36 223,200	36 223,200	36 223,200			
- капітальний ремонт	187 000,000	187 000,000	187 000,000			
КП "КИЇВБУДРЕКОНСТРУКЦІЯ"	1 044 339,324	1 044 339,324	1 044 339,324			
- капітальні вкладення	1 044 339,324	1 044 339,324	1 044 339,324			
СВКП "КИЇВВОДФОНД"	23 056,000	23 056,000	23 056,000			

Головний розпорядник бюджетних коштів, замовник, вид робіт	Обсяги фінансування, всього	Спеціальний фонд бюджету м. Києва				
		Всього	в тому числі			
			бюджет розвитку	цільові фонди	субвенція на утримання та розвиток автомобіль- них доріг	субвенція з державного бюджету згідно з постановою КМУ від 16.06.2023 № 608
1	2	3	4	5	6	7
- капітальні вкладення	17 580,000	17 580,000	17 580,000			
- капітальний ремонт	5 476,000	5 476,000	5 476,000			
КП "КІЇВТЕПЛОЕНЕРГО"	1 128 448,613	1 128 448,613	1 128 448,613			
- капітальні вкладення	494 393,069	494 393,069	494 393,069			
- капітальний ремонт	634 055,544	634 055,544	634 055,544			
<b>ДЕПАРТАМЕНТ БУДІВНИЦТВА ТА ЖИТЛОВОГО ЗАБЕЗПЕЧЕННЯ</b>	<b>736 512,335</b>	<b>736 512,335</b>	<b>736 512,335</b>			
- капітальні вкладення	530 033,545	530 033,545	530 033,545			
- капітальний ремонт	206 478,790	206 478,790	206 478,790			
КП "СПЕЦЖИТЛОФОНД"	237 053,545	237 053,545	237 053,545			
- капітальні вкладення	237 053,545	237 053,545	237 053,545			
КП "ЖИТЛОІНВЕСТБУД - УКБ"	499 458,790	499 458,790	499 458,790			
- капітальні вкладення	292 980,000	292 980,000	292 980,000			
- капітальний ремонт	206 478,790	206 478,790	206 478,790			
<b>ДЕПАРТАМЕНТ ЗАХИСТУ ДОВКІЛЛЯ ТА АДАПТАЦІЇ ДО ЗМІНИ КЛІМАТУ</b>	<b>383 123,163</b>	<b>383 123,163</b>	<b>383 123,163</b>			
- капітальні вкладення	95 930,363	95 930,363	95 930,363			
- капітальний ремонт	287 192,800	287 192,800	287 192,800			
КОМУНАЛЬНЕ ОБ'ЄДНАННЯ "КІЇВЗЕЛЕНБУД"	307 756,600	307 756,600	307 756,600			
- капітальні вкладення	50 000,000	50 000,000	50 000,000			
- капітальний ремонт	257 756,600	257 756,600	257 756,600			
КП "ПЛЕСО"	73 366,563	73 366,563	73 366,563			
- капітальні вкладення	43 930,363	43 930,363	43 930,363			
- капітальний ремонт	29 436,200	29 436,200	29 436,200			
КП "КІЇВБУДРЕКОНСТРУКЦІЯ"	2 000,000	2 000,000	2 000,000			
- капітальні вкладення	2 000,000	2 000,000	2 000,000			
<b>ДЕПАРТАМЕНТ КОМУНАЛЬНОЇ ВЛАСНОСТІ М.КИЄВА</b>	<b>20 000,000</b>	<b>20 000,000</b>	<b>20 000,000</b>			
- капітальний ремонт	20 000,000	20 000,000	20 000,000			
КП "КІЇВЖИТЛОСПЕЦЕКСПЛУАТАЦІЯ"	20 000,000	20 000,000	20 000,000			
- капітальний ремонт	20 000,000	20 000,000	20 000,000			
<b>ДЕПАРТАМЕНТ МУНІЦИПАЛЬНОЇ БЕЗПЕКИ</b>	<b>22 816,954</b>	<b>22 816,954</b>	<b>22 816,954</b>			
- капітальні вкладення	2 816,954	2 816,954	2 816,954			
- капітальний ремонт	20 000,000	20 000,000	20 000,000			
<b>ГОЛОСІЇВСЬКА РАЙОННА В МІСТІ КИЄВІ ДЕРЖАВНА АДМІНІСТРАЦІЯ</b>	<b>175 961,245</b>	<b>175 961,245</b>	<b>175 961,245</b>			
- капітальний ремонт	175 961,245	175 961,245	175 961,245			
<b>ДАРНИЦЬКА РАЙОННА В МІСТІ КИЄВІ ДЕРЖАВНА АДМІНІСТРАЦІЯ</b>	<b>335 915,048</b>	<b>335 915,048</b>	<b>335 915,048</b>			
- капітальні вкладення	68 630,000	68 630,000	68 630,000			
- капітальний ремонт	267 285,048	267 285,048	267 285,048			
<b>ДЕСНЯНСЬКА РАЙОННА В МІСТІ КИЄВІ ДЕРЖАВНА АДМІНІСТРАЦІЯ</b>	<b>129 605,039</b>	<b>129 605,039</b>	<b>129 605,039</b>			
- капітальний ремонт	129 605,039	129 605,039	129 605,039			

Головний розпорядник бюджетних коштів, замовник, вид робіт	Обсяги фінансування, всього	Спеціальний фонд бюджету м. Києва				
		Всього	в тому числі			
			бюджет розвитку	цільові фонди	субвенція на утримання та розвиток автомобіль- них доріг	субвенція з державного бюджету згідно з постановою КМУ від 16.06.2023 № 608
1	2	3	4	5	6	7
<b>ДНІПРОВСЬКА РАЙОННА В МІСТІ КИЄВІ ДЕРЖАВНА АДМІНІСТРАЦІЯ</b>	<b>101 864,200</b>	<b>101 864,200</b>	<b>101 864,200</b>			
- капітальний ремонт	101 864,200	101 864,200	101 864,200			
<b>ОБОЛОНСЬКА РАЙОННА В МІСТІ КИЄВІ ДЕРЖАВНА АДМІНІСТРАЦІЯ</b>	<b>163 768,607</b>	<b>163 768,607</b>	<b>163 768,607</b>			
- капітальний ремонт	163 768,607	163 768,607	163 768,607			
<b>ПЕЧЕРСЬКА РАЙОННА В МІСТІ КИЄВІ ДЕРЖАВНА АДМІНІСТРАЦІЯ</b>	<b>83 825,205</b>	<b>83 825,205</b>	<b>83 825,205</b>			
- капітальний ремонт	83 825,205	83 825,205	83 825,205			
<b>ПОДІЛЬСЬКА РАЙОННА В МІСТІ КИЄВІ ДЕРЖАВНА АДМІНІСТРАЦІЯ</b>	<b>82 641,990</b>	<b>82 641,990</b>	<b>82 641,990</b>			
- капітальний ремонт	82 641,990	82 641,990	82 641,990			
<b>СВЯТОШИНСЬКА РАЙОННА В МІСТІ КИЄВІ ДЕРЖАВНА АДМІНІСТРАЦІЯ</b>	<b>107 972,000</b>	<b>107 972,000</b>	<b>107 972,000</b>			
- капітальний ремонт	107 972,000	107 972,000	107 972,000			
<b>СОЛОМ'ЯНСЬКА РАЙОННА В МІСТІ КИЄВІ ДЕРЖАВНА АДМІНІСТРАЦІЯ</b>	<b>62 109,736</b>	<b>62 109,736</b>	<b>62 109,736</b>			
- капітальні вкладення	670,632	670,632	670,632			
- капітальний ремонт	61 439,104	61 439,104	61 439,104			
<b>ШЕВЧЕНКІВСЬКА РАЙОННА В МІСТІ КИЄВІ ДЕРЖАВНА АДМІНІСТРАЦІЯ</b>	<b>164 299,700</b>	<b>164 299,700</b>	<b>164 299,700</b>			
- капітальний ремонт	164 299,700	164 299,700	164 299,700			
<b>ОХОРОНА НАВКОЛИШНЬОГО СЕРЕДОВИЩА</b>	<b>40 000,000</b>	<b>40 000,000</b>	<b>40 000,000</b>			
- капітальні вкладення	40 000,000	40 000,000	40 000,000			
<b>ДЕПАРТАМЕНТ ЗАХИСТУ ДОВКІЛЛЯ ТА АДАПТАЦІЇ ДО ЗМІНИ КЛІМАТУ</b>	<b>40 000,000</b>	<b>40 000,000</b>	<b>40 000,000</b>			
- капітальні вкладення	40 000,000	40 000,000	40 000,000			
КП "ПЛЕСО"	40 000,000	40 000,000	40 000,000			
- капітальні вкладення	40 000,000	40 000,000	40 000,000			
<b>ОСВІТА</b>	<b>3 332 866,301</b>	<b>3 332 866,301</b>	<b>3 332 866,301</b>			
- капітальні вкладення	1 699 418,761	1 699 418,761	1 699 418,761			
- капітальний ремонт	1 633 447,540	1 633 447,540	1 633 447,540			
<b>ДЕПАРТАМЕНТ ЖИТЛОВО-КОМУНАЛЬНОЇ ІНФРАСТРУКТУРИ</b>	<b>5 112,000</b>	<b>5 112,000</b>	<b>5 112,000</b>			
- капітальні вкладення	5 112,000	5 112,000	5 112,000			
КП "ГРУПА ВПРОВАДЖЕННЯ ПРОЕКТУ З ЕНЕРГОЗБЕРЕЖЕННЯ В АДМІНІСТРАТИВНИХ І ГРОМАДСЬКИХ БУДІВЛЯХ М.КИЄВА"	5 112,000	5 112,000	5 112,000			
- капітальні вкладення	5 112,000	5 112,000	5 112,000			
<b>ДЕПАРТАМЕНТ КУЛЬТУРИ</b>	<b>3 150,000</b>	<b>3 150,000</b>	<b>3 150,000</b>			
- капітальний ремонт	3 150,000	3 150,000	3 150,000			
<b>ДЕПАРТАМЕНТ ОСВІТИ І НАУКИ</b>	<b>205 201,363</b>	<b>205 201,363</b>	<b>205 201,363</b>			
- капітальні вкладення	140 935,115	140 935,115	140 935,115			
- капітальний ремонт	64 266,248	64 266,248	64 266,248			
КП "ЖИТЛОІНВЕСТБУД - УКБ"	134 235,115	134 235,115	134 235,115			

Головний розпорядник бюджетних коштів, замовник, вид робіт	Обсяги фінансування, всього	Спеціальний фонд бюджету м. Києва				
		Всього	в тому числі			
			бюджет розвитку	цільові фонди	субвенція на утримання та розвиток автомобіль- них доріг	субвенція з державного бюджету згідно з постановою КМУ від 16.06.2023 № 608
1	2	3	4	5	6	7
- капітальні вкладення	134 235,115	134 235,115	134 235,115			
<b>ДЕПАРТАМЕНТ ОСВІТИ І НАУКИ</b>	<b>70 966,248</b>	<b>70 966,248</b>	<b>70 966,248</b>			
- капітальні вкладення	6 700,000	6 700,000	6 700,000			
- капітальний ремонт	64 266,248	64 266,248	64 266,248			
<b>ГОЛОСІВСЬКА РАЙОННА В МІСТІ КИЄВІ ДЕРЖАВНА АДМІНІСТРАЦІЯ</b>	<b>330 594,549</b>	<b>330 594,549</b>	<b>330 594,549</b>			
- капітальні вкладення	230 780,502	230 780,502	230 780,502			
- капітальний ремонт	99 814,047	99 814,047	99 814,047			
<b>ДАРНИЦЬКА РАЙОННА В МІСТІ КИЄВІ ДЕРЖАВНА АДМІНІСТРАЦІЯ</b>	<b>620 226,516</b>	<b>620 226,516</b>	<b>620 226,516</b>			
- капітальні вкладення	79 607,208	79 607,208	79 607,208			
- капітальний ремонт	540 619,308	540 619,308	540 619,308			
<b>ДЕСНЯНСЬКА РАЙОННА В МІСТІ КИЄВІ ДЕРЖАВНА АДМІНІСТРАЦІЯ</b>	<b>240 459,286</b>	<b>240 459,286</b>	<b>240 459,286</b>			
- капітальні вкладення	100 725,500	100 725,500	100 725,500			
- капітальний ремонт	139 733,786	139 733,786	139 733,786			
<b>ДНІПРОВСЬКА РАЙОННА В МІСТІ КИЄВІ ДЕРЖАВНА АДМІНІСТРАЦІЯ</b>	<b>454 975,844</b>	<b>454 975,844</b>	<b>454 975,844</b>			
- капітальні вкладення	289 717,500	289 717,500	289 717,500			
- капітальний ремонт	165 258,344	165 258,344	165 258,344			
<b>ОБОЛОНСЬКА РАЙОННА В МІСТІ КИЄВІ ДЕРЖАВНА АДМІНІСТРАЦІЯ</b>	<b>219 273,212</b>	<b>219 273,212</b>	<b>219 273,212</b>			
- капітальні вкладення	92 612,489	92 612,489	92 612,489			
- капітальний ремонт	126 660,723	126 660,723	126 660,723			
<b>ПЕЧЕРСЬКА РАЙОННА В МІСТІ КИЄВІ ДЕРЖАВНА АДМІНІСТРАЦІЯ</b>	<b>154 247,464</b>	<b>154 247,464</b>	<b>154 247,464</b>			
- капітальні вкладення	92 721,000	92 721,000	92 721,000			
- капітальний ремонт	61 526,464	61 526,464	61 526,464			
<b>ПОДІЛЬСЬКА РАЙОННА В МІСТІ КИЄВІ ДЕРЖАВНА АДМІНІСТРАЦІЯ</b>	<b>158 208,601</b>	<b>158 208,601</b>	<b>158 208,601</b>			
- капітальні вкладення	86 861,000	86 861,000	86 861,000			
- капітальний ремонт	71 347,601	71 347,601	71 347,601			
<b>СВЯТОШИНСЬКА РАЙОННА В МІСТІ КИЄВІ ДЕРЖАВНА АДМІНІСТРАЦІЯ</b>	<b>423 875,021</b>	<b>423 875,021</b>	<b>423 875,021</b>			
- капітальні вкладення	311 095,000	311 095,000	311 095,000			
- капітальний ремонт	112 780,021	112 780,021	112 780,021			
<b>СОЛОМ'ЯНСЬКА РАЙОННА В МІСТІ КИЄВІ ДЕРЖАВНА АДМІНІСТРАЦІЯ</b>	<b>252 986,208</b>	<b>252 986,208</b>	<b>252 986,208</b>			
- капітальні вкладення	82 413,947	82 413,947	82 413,947			
- капітальний ремонт	170 572,261	170 572,261	170 572,261			
<b>ШЕВЧЕНКІВСЬКА РАЙОННА В МІСТІ КИЄВІ ДЕРЖАВНА АДМІНІСТРАЦІЯ</b>	<b>264 556,237</b>	<b>264 556,237</b>	<b>264 556,237</b>			
- капітальні вкладення	186 837,500	186 837,500	186 837,500			
- капітальний ремонт	77 718,737	77 718,737	77 718,737			
<b>ОХОРОНА ЗДОРОВ'Я</b>	<b>1 634 699,864</b>	<b>1 634 699,864</b>	<b>1 597 138,612</b>			<b>37 561,252</b>
- капітальні вкладення	439 961,612	439 961,612	439 961,612			



Головний розпорядник бюджетних коштів, замовник, вид робіт	Обсяги фінансування, всього	Спеціальний фонд бюджету м. Києва				
		Всього	в тому числі			
			бюджет розвитку	цільові фонди	субвенція на утримання та розвиток автомобіль- них доріг	субвенція з державного бюджету згідно з постановою КМУ від 16.06.2023 № 608
1	2	3	4	5	6	7
- капітальний ремонт	1 194 738,252	1 194 738,252	1 157 177,000			37 561,252
<b>ДЕПАРТАМЕНТ ЖИТЛОВО-КОМУНАЛЬНОЇ ІНФРАСТРУКТУРИ</b>	<b>800,000</b>	<b>800,000</b>	<b>800,000</b>			
- капітальні вкладення	800,000	800,000	800,000			
КП "ГРУПА ВПРОВАДЖЕННЯ ПРОЕКТУ З ЕНЕРГОЗБЕРЕЖЕННЯ В АДМІНІСТРАТИВНИХ І ГРОМАДСЬКИХ БУДІВЛЯХ М.КИЄВА"	800,000	800,000	800,000			
- капітальні вкладення	800,000	800,000	800,000			
<b>ДЕПАРТАМЕНТ ОХОРОНИ ЗДОРОВ'Я</b>	<b>1 632 855,352</b>	<b>1 632 855,352</b>	<b>1 595 294,100</b>			<b>37 561,252</b>
- капітальні вкладення	438 117,100	438 117,100	438 117,100			
- капітальний ремонт	1 194 738,252	1 194 738,252	1 157 177,000			37 561,252
ДЕПАРТАМЕНТ ОХОРОНИ ЗДОРОВ'Я	1 104 430,252	1 104 430,252	1 066 869,000			37 561,252
- капітальний ремонт	1 104 430,252	1 104 430,252	1 066 869,000			37 561,252
КП "ЖИТЛОІНВЕСТБУД - УКБ"	7 300,000	7 300,000	7 300,000			
- капітальні вкладення	7 300,000	7 300,000	7 300,000			
КОМУНАЛЬНЕ ПІДПРИЄМСТВО "ІНЖЕНЕРНИЙ ЦЕНТР"	282 608,000	282 608,000	282 608,000			
- капітальні вкладення	232 300,000	232 300,000	232 300,000			
- капітальний ремонт	50 308,000	50 308,000	50 308,000			
ОЛЕКСАНДРІВСЬКА КЛІНІЧНА ЛІКАРНЯ М. КИЄВА	150 322,100	150 322,100	150 322,100			
- капітальні вкладення	150 322,100	150 322,100	150 322,100			
КОМУНАЛЬНЕ НЕКОМЕРЦІЙНЕ ПІДПРИЄМСТВО "ЦЕНТР ПЕРВИННОЇ МЕДИКО-САНИТАРНОЇ ДОПОМОГИ № 2" ОБОЛОНСЬКОГО РАЙОНУ М. КИЄВА	40 331,000	40 331,000	40 331,000			
- капітальні вкладення	40 331,000	40 331,000	40 331,000			
КОМУНАЛЬНЕ НЕКОМЕРЦІЙНЕ ПІДПРИЄМСТВО "КИЇВСЬКА МІСЬКА КЛІНІЧНА ЛІКАРНЯ ШВИДКОЇ МЕДИЧНОЇ ДОПОМОГИ" ВО КМР (КМДА)	47 864,000	47 864,000	47 864,000			
- капітальні вкладення	7 864,000	7 864,000	7 864,000			
- капітальний ремонт	40 000,000	40 000,000	40 000,000			
<b>ДАРНИЦЬКА РАЙОННА В МІСТІ КИЄВІ ДЕРЖАВНА АДМІНІСТРАЦІЯ</b>	<b>1 044,512</b>	<b>1 044,512</b>	<b>1 044,512</b>			
- капітальні вкладення	1 044,512	1 044,512	1 044,512			
<b>СОЦІАЛЬНИЙ ЗАХИСТ ТА СОЦІАЛЬНЕ ЗАБЕЗПЕЧЕННЯ</b>	<b>373 121,290</b>	<b>373 121,290</b>	<b>373 121,290</b>			
- капітальні вкладення	142 530,223	142 530,223	142 530,223			
- капітальний ремонт	230 591,067	230 591,067	230 591,067			
<b>ДЕПАРТАМЕНТ СОЦІАЛЬНОЇ ТА ВЕТЕРАНСЬКОЇ ПОЛІТИКИ</b>	<b>214 820,581</b>	<b>214 820,581</b>	<b>214 820,581</b>			
- капітальні вкладення	49 916,833	49 916,833	49 916,833			
- капітальний ремонт	164 903,748	164 903,748	164 903,748			
СВКП "КИЇВВОДФОНД"	2 676,270	2 676,270	2 676,270			
- капітальні вкладення	2 676,270	2 676,270	2 676,270			
ДЕПАРТАМЕНТ СОЦІАЛЬНОЇ ТА ВЕТЕРАНСЬКОЇ ПОЛІТИКИ	212 144,311	212 144,311	212 144,311			
- капітальні вкладення	47 240,563	47 240,563	47 240,563			

Головний розпорядник бюджетних коштів, замовник, вид робіт	Обсяги фінансування, всього	Спеціальний фонд бюджету м. Києва				
		Всього	в тому числі			
			бюджет розвитку	цільові фонди	субвенція на утримання та розвиток автомобіль- них доріг	субвенція з державного бюджету згідно з постановою КМУ від 16.06.2023 № 608
1	2	3	4	5	6	7
- капітальний ремонт	164 903,748	164 903,748	164 903,748			
<b>СЛУЖБА У СПРАВАХ ДІТЕЙ ТА СІМ'І</b>	<b>6 115,322</b>	<b>6 115,322</b>	<b>6 115,322</b>			
- капітальний ремонт	6 115,322	6 115,322	6 115,322			
<b>ГОЛОСІЇВСЬКА РАЙОННА В МІСТІ КИЄВІ ДЕРЖАВНА АДМІНІСТРАЦІЯ</b>	<b>6 627,827</b>	<b>6 627,827</b>	<b>6 627,827</b>			
- капітальний ремонт	6 627,827	6 627,827	6 627,827			
<b>ДАРНИЦЬКА РАЙОННА В МІСТІ КИЄВІ ДЕРЖАВНА АДМІНІСТРАЦІЯ</b>	<b>14 306,034</b>	<b>14 306,034</b>	<b>14 306,034</b>			
- капітальні вкладення	14 106,034	14 106,034	14 106,034			
- капітальний ремонт	200,000	200,000	200,000			
<b>ДЕСНЯНСЬКА РАЙОННА В МІСТІ КИЄВІ ДЕРЖАВНА АДМІНІСТРАЦІЯ</b>	<b>2 179,067</b>	<b>2 179,067</b>	<b>2 179,067</b>			
- капітальний ремонт	2 179,067	2 179,067	2 179,067			
<b>ДНІПРОВСЬКА РАЙОННА В МІСТІ КИЄВІ ДЕРЖАВНА АДМІНІСТРАЦІЯ</b>	<b>8 000,000</b>	<b>8 000,000</b>	<b>8 000,000</b>			
- капітальний ремонт	8 000,000	8 000,000	8 000,000			
<b>ПЕЧЕРСЬКА РАЙОННА В МІСТІ КИЄВІ ДЕРЖАВНА АДМІНІСТРАЦІЯ</b>	<b>4 953,334</b>	<b>4 953,334</b>	<b>4 953,334</b>			
- капітальний ремонт	4 953,334	4 953,334	4 953,334			
<b>ПОДІЛЬСЬКА РАЙОННА В МІСТІ КИЄВІ ДЕРЖАВНА АДМІНІСТРАЦІЯ</b>	<b>24 241,256</b>	<b>24 241,256</b>	<b>24 241,256</b>			
- капітальні вкладення	24 241,256	24 241,256	24 241,256			
<b>СВЯТОШИНСЬКА РАЙОННА В МІСТІ КИЄВІ ДЕРЖАВНА АДМІНІСТРАЦІЯ</b>	<b>54 266,100</b>	<b>54 266,100</b>	<b>54 266,100</b>			
- капітальні вкладення	54 266,100	54 266,100	54 266,100			
<b>ШЕВЧЕНКІВСЬКА РАЙОННА В МІСТІ КИЄВІ ДЕРЖАВНА АДМІНІСТРАЦІЯ</b>	<b>37 611,769</b>	<b>37 611,769</b>	<b>37 611,769</b>			
- капітальний ремонт	37 611,769	37 611,769	37 611,769			
<b>КУЛЬТУРА І МИСТЕЦТВО</b>	<b>114 026,073</b>	<b>114 026,073</b>	<b>114 026,073</b>			
- капітальний ремонт	114 026,073	114 026,073	114 026,073			
<b>ДЕПАРТАМЕНТ КУЛЬТУРИ</b>	<b>70 682,090</b>	<b>70 682,090</b>	<b>70 682,090</b>			
- капітальний ремонт	70 682,090	70 682,090	70 682,090			
<b>ДЕПАРТАМЕНТ ОХОРОНИ КУЛЬТУРНОЇ СПАДЩИНИ</b>	<b>14 099,129</b>	<b>14 099,129</b>	<b>14 099,129</b>			
- капітальний ремонт	14 099,129	14 099,129	14 099,129			
<b>ГОЛОСІЇВСЬКА РАЙОННА В МІСТІ КИЄВІ ДЕРЖАВНА АДМІНІСТРАЦІЯ</b>	<b>3 444,854</b>	<b>3 444,854</b>	<b>3 444,854</b>			
- капітальний ремонт	3 444,854	3 444,854	3 444,854			
<b>ДАРНИЦЬКА РАЙОННА В МІСТІ КИЄВІ ДЕРЖАВНА АДМІНІСТРАЦІЯ</b>	<b>20 250,000</b>	<b>20 250,000</b>	<b>20 250,000</b>			
- капітальний ремонт	20 250,000	20 250,000	20 250,000			
<b>ДНІПРОВСЬКА РАЙОННА В МІСТІ КИЄВІ ДЕРЖАВНА АДМІНІСТРАЦІЯ</b>	<b>1 800,000</b>	<b>1 800,000</b>	<b>1 800,000</b>			
- капітальний ремонт	1 800,000	1 800,000	1 800,000			
<b>ОБОЛОНСЬКА РАЙОННА В МІСТІ КИЄВІ ДЕРЖАВНА АДМІНІСТРАЦІЯ</b>	<b>3 750,000</b>	<b>3 750,000</b>	<b>3 750,000</b>			
- капітальний ремонт	3 750,000	3 750,000	3 750,000			

Головний розпорядник бюджетних коштів, замовник, вид робіт	Обсяги фінансування, всього	Спеціальний фонд бюджету м. Києва				
		Всього	в тому числі			
			бюджет розвитку	цільові фонди	субвенція на утримання та розвиток автомобіль- них доріг	субвенція з державного бюджету згідно з постановою КМУ від 16.06.2023 № 608
1	2	3	4	5	6	7
<b><u>ФІЗИЧНА КУЛЬТУРА І СПОРТ</u></b>	<b>88 743,174</b>	<b>88 743,174</b>	<b>88 743,174</b>			
- капітальні вкладення	15 058,456	15 058,456	15 058,456			
- капітальний ремонт	73 684,718	73 684,718	73 684,718			
<b><u>ДЕПАРТАМЕНТ МОЛОДІ ТА СПОРТУ</u></b>	<b>47 163,513</b>	<b>47 163,513</b>	<b>47 163,513</b>			
- капітальні вкладення	5 000,000	5 000,000	5 000,000			
- капітальний ремонт	42 163,513	42 163,513	42 163,513			
<b>ДЕПАРТАМЕНТ МОЛОДІ ТА СПОРТУ</b>	42 163,513	42 163,513	42 163,513			
- капітальний ремонт	42 163,513	42 163,513	42 163,513			
<b>КОМУНАЛЬНЕ ПІДПРИЄМСТВО "СПОРТИВНИЙ КОМПЛЕКС"</b>	5 000,000	5 000,000	5 000,000			
- капітальні вкладення	5 000,000	5 000,000	5 000,000			
<b><u>ГОЛОСІВСЬКА РАЙОННА В МІСТІ КИЄВІ ДЕРЖАВНА АДМІНІСТРАЦІЯ</u></b>	<b>12 197,012</b>	<b>12 197,012</b>	<b>12 197,012</b>			
- капітальні вкладення	10 058,456	10 058,456	10 058,456			
- капітальний ремонт	2 138,556	2 138,556	2 138,556			
<b><u>ОБОЛОНСЬКА РАЙОННА В МІСТІ КИЄВІ ДЕРЖАВНА АДМІНІСТРАЦІЯ</u></b>	<b>23 882,649</b>	<b>23 882,649</b>	<b>23 882,649</b>			
- капітальний ремонт	23 882,649	23 882,649	23 882,649			
<b><u>ШЕВЧЕНКІВСЬКА РАЙОННА В МІСТІ КИЄВІ ДЕРЖАВНА АДМІНІСТРАЦІЯ</u></b>	<b>5 500,000</b>	<b>5 500,000</b>	<b>5 500,000</b>			
- капітальний ремонт	5 500,000	5 500,000	5 500,000			
<b><u>ДЕРЖАВНЕ УПРАВЛІННЯ</u></b>	<b>88 935,635</b>	<b>88 935,635</b>	<b>88 935,635</b>			
- капітальні вкладення	4 500,000	4 500,000	4 500,000			
- капітальний ремонт	84 435,635	84 435,635	84 435,635			
<b><u>ДЕПАРТАМЕНТ ЖИТЛОВО-КОМУНАЛЬНОЇ ІНФРАСТРУКТУРИ</u></b>	<b>11 000,000</b>	<b>11 000,000</b>	<b>11 000,000</b>			
- капітальний ремонт	11 000,000	11 000,000	11 000,000			
<b>КП "КИЇВЖИТЛОСПЕЦЕКСПЛУАТАЦІЯ"</b>	11 000,000	11 000,000	11 000,000			
- капітальний ремонт	11 000,000	11 000,000	11 000,000			
<b><u>ДЕПАРТАМЕНТ ТЕРИТОРІАЛЬНОГО КОНТРОЛЮ МІСТА КИЄВА</u></b>	<b>3 000,000</b>	<b>3 000,000</b>	<b>3 000,000</b>			
- капітальні вкладення	3 000,000	3 000,000	3 000,000			
<b><u>ДЕПАРТАМЕНТ МУНІЦИПАЛЬНОЇ БЕЗПЕКИ</u></b>	<b>1 500,000</b>	<b>1 500,000</b>	<b>1 500,000</b>			
- капітальні вкладення	1 500,000	1 500,000	1 500,000			
<b>КП "ЖИТЛОІНВЕСТБУД - УКБ"</b>	1 500,000	1 500,000	1 500,000			
- капітальні вкладення	1 500,000	1 500,000	1 500,000			
<b><u>ДЕПАРТАМЕНТ СУСПІЛЬНИХ КОМУНІКАЦІЙ</u></b>	<b>8 415,892</b>	<b>8 415,892</b>	<b>8 415,892</b>			
- капітальний ремонт	8 415,892	8 415,892	8 415,892			
<b>КНП "ЦЕНТР КОМУНІКАЦІЙ"</b>	8 415,892	8 415,892	8 415,892			
- капітальний ремонт	8 415,892	8 415,892	8 415,892			
<b><u>ГОЛОСІВСЬКА РАЙОННА В МІСТІ КИЄВІ ДЕРЖАВНА АДМІНІСТРАЦІЯ</u></b>	<b>4 255,697</b>	<b>4 255,697</b>	<b>4 255,697</b>			
- капітальний ремонт	4 255,697	4 255,697	4 255,697			

Головний розпорядник бюджетних коштів, замовник, вид робіт	Обсяги фінансування, всього	Спеціальний фонд бюджету м. Києва				
		Всього	в тому числі			
			бюджет розвитку	цільові фонди	субвенція на утримання та розвиток автомобіль- них доріг	субвенція з державного бюджету згідно з постановою КМУ від 16.06.2023 № 608
1	2	3	4	5	6	7
<b>ДАРНИЦЬКА РАЙОННА В МІСТІ КИЄВІ ДЕРЖАВНА АДМІНІСТРАЦІЯ</b>	<b>52 322,133</b>	<b>52 322,133</b>	<b>52 322,133</b>			
- капітальний ремонт	52 322,133	52 322,133	52 322,133			
<b>ОБОЛОНСЬКА РАЙОННА В МІСТІ КИЄВІ ДЕРЖАВНА АДМІНІСТРАЦІЯ</b>	<b>4 149,073</b>	<b>4 149,073</b>	<b>4 149,073</b>			
- капітальний ремонт	4 149,073	4 149,073	4 149,073			
<b>ПЕЧЕРСЬКА РАЙОННА В МІСТІ КИЄВІ ДЕРЖАВНА АДМІНІСТРАЦІЯ</b>	<b>2 518,207</b>	<b>2 518,207</b>	<b>2 518,207</b>			
- капітальний ремонт	2 518,207	2 518,207	2 518,207			
<b>СОЛОМ'ЯНСЬКА РАЙОННА В МІСТІ КИЄВІ ДЕРЖАВНА АДМІНІСТРАЦІЯ</b>	<b>1 774,633</b>	<b>1 774,633</b>	<b>1 774,633</b>			
- капітальний ремонт	1 774,633	1 774,633	1 774,633			
<b><u>ЗАГАЛЬНА ЕКОНОМІЧНА, ТОРГОВЕЛЬНА ТА ТРУДОВА ДІЯЛЬНІСТЬ</u></b>	<b>7 190,162</b>	<b>7 190,162</b>	<b>7 190,162</b>			
- капітальний ремонт	7 190,162	7 190,162	7 190,162			
<b>ДЕПАРТАМЕНТ ЕКОНОМІКИ ТА ІНВЕСТИЦІЙ</b>	<b>690,162</b>	<b>690,162</b>	<b>690,162</b>			
- капітальний ремонт	690,162	690,162	690,162			
КНДУ "НДІРОМ"	690,162	690,162	690,162			
- капітальний ремонт	690,162	690,162	690,162			
<b>ДЕПАРТАМЕНТ СУСПІЛЬНИХ КОМУНІКАЦІЙ</b>	<b>6 500,000</b>	<b>6 500,000</b>	<b>6 500,000</b>			
- капітальний ремонт	6 500,000	6 500,000	6 500,000			
КП "КИЇВІНФОРМ"	6 500,000	6 500,000	6 500,000			
- капітальний ремонт	6 500,000	6 500,000	6 500,000			
<b><u>БУДІВНИЦТВО І РЕГІОНАЛЬНИЙ РОЗВИТОК</u></b>	<b>58 048,330</b>	<b>58 048,330</b>	<b>58 048,330</b>			
- капітальний ремонт	58 048,330	58 048,330	58 048,330			
<b>ДЕПАРТАМЕНТ КОМУНАЛЬНОЇ ВЛАСНОСТІ М.КИЄВА</b>	<b>58 048,330</b>	<b>58 048,330</b>	<b>58 048,330</b>			
- капітальний ремонт	58 048,330	58 048,330	58 048,330			
КП "КИЇВЖИТЛОСПЕЦЕКСПЛУАТАЦІЯ"	43 068,330	43 068,330	43 068,330			
- капітальний ремонт	43 068,330	43 068,330	43 068,330			
КП "КИЇВСЬКЕ МІСЬКЕ БЮРО ТЕХНІЧНОЇ ІНВЕНТАРИЗАЦІЇ"	14 980,000	14 980,000	14 980,000			
- капітальний ремонт	14 980,000	14 980,000	14 980,000			

Київський міський голова

Віталій КЛИЧКО

**ПРОГРАМА ЕКОНОМІЧНОГО І СОЦІАЛЬНОГО РОЗВИТКУ М. КИЄВА НА 2024—2026 РОКИ**

**РОЗПОДІЛ АСИГНУВАНЬ У 2024 РОЦІ НА ФІНАНСУВАННЯ КАПІТАЛЬНИХ ВИДАТКІВ  
ЗА РАХУНОК БЮДЖЕТНИХ КОШТІВ**

**ПО ГОЛОВНИХ РОЗПОРЯДНИКАХ БЮДЖЕТНИХ КОШТІВ  
(зведена)**

тис.грн

Головний розпорядник бюджетних коштів, замовник, вид робіт	Обсяги фінансування, всього	Спеціальний фонд бюджету м. Києва				
		Всього	в тому числі			
			бюджет розвитку	цільові фонди	субвенція на утримання та розвиток автомобіль- них доріг	субвенція з державного бюджету згідно з постановою КМУ від 16.06.2023 № 608
1	2	3	4	5	6	7
<b>ВСЬОГО</b>	<b>16 312 097,617</b>	<b>16 312 097,617</b>	<b>16 102 330,724</b>	<b>71 728,655</b>	<b>89 417,120</b>	<b>48 621,118</b>
- капітальні вкладення	7 874 058,712	7 874 058,712	7 810 790,190	51 728,655	480,001	11 059,866
- капітальний ремонт	8 438 038,905	8 438 038,905	8 291 540,534	20 000,000	88 937,119	37 561,252
<b>ДЕПАРТАМЕНТ ТРАНСПОРТНОЇ ІНФРАСТРУКТУРИ</b>	<b>3 528 455,819</b>	<b>3 528 455,819</b>	<b>3 389 038,699</b>	<b>50 000,000</b>	<b>89 417,120</b>	
- капітальні вкладення	1 509 226,700	1 509 226,700	1 478 746,699	30 000,000	480,001	
- капітальний ремонт	2 019 229,119	2 019 229,119	1 910 292,000	20 000,000	88 937,119	
КОМУНАЛЬНЕ ПІДПРИЄМСТВО "КИЇВПАСТРАНС"	20 000,000	20 000,000	20 000,000			
- капітальні вкладення	20 000,000	20 000,000	20 000,000			
КОМУНАЛЬНА КОРПОРАЦІЯ "КИЇВАВТОДОР"	1 764 980,819	1 764 980,819	1 676 043,700		88 937,119	
- капітальні вкладення	730 600,000	730 600,000	730 600,000			
- капітальний ремонт	1 034 380,819	1 034 380,819	945 443,700		88 937,119	
КОМУНАЛЬНЕ ПІДПРИЄМСТВО "ДИРЕКЦІЯ БУДІВНИЦТВА ШЛЯХОВО-ТРАНСПОРТНИХ СПОРУД"	339 918,700	339 918,700	339 438,699		480,001	
- капітальні вкладення	339 918,700	339 918,700	339 438,699		480,001	
КОМУНАЛЬНЕ ПІДПРИЄМСТВО "КИЇВСЬКИЙ МЕТРОПОЛІТЕН"	401 708,000	401 708,000	401 708,000			
- капітальні вкладення	341 708,000	341 708,000	341 708,000			
- капітальний ремонт	60 000,000	60 000,000	60 000,000			
КП "КИЇВМІСЬКСВІТЛО"	400 000,000	400 000,000	400 000,000			
- капітальний ремонт	400 000,000	400 000,000	400 000,000			
СПЕЦ. КОМУНАЛЬНЕ ПІДПРИЄМСТВО "КИЇВТЕЛЕСЕРВІС"	489 848,300	489 848,300	489 848,300			
- капітальний ремонт	489 848,300	489 848,300	489 848,300			
КОМУНАЛЬНЕ ПІДПРИЄМСТВО "ЦЕНТР ОРГАНІЗАЦІЇ ДОРОЖНЬОГО РУХУ"	112 000,000	112 000,000	62 000,000	50 000,000		
- капітальні вкладення	77 000,000	77 000,000	47 000,000	30 000,000		
- капітальний ремонт	35 000,000	35 000,000	15 000,000	20 000,000		
<b>ДЕПАРТАМЕНТ ЖИТЛОВО-КОМУНАЛЬНОЇ ІНФРАСТРУКТУРИ</b>	<b>4 470 729,092</b>	<b>4 470 729,092</b>	<b>4 459 669,226</b>			<b>11 059,866</b>
- капітальні вкладення	3 309 414,811	3 309 414,811	3 298 354,945			11 059,866
- капітальний ремонт	1 161 314,281	1 161 314,281	1 161 314,281			
ПРАТ "АК "КИЇВВОДОКАНАЛ"	620 493,437	620 493,437	620 493,437			
- капітальні вкладення	620 493,437	620 493,437	620 493,437			

Головний розпорядник бюджетних коштів, замовник, вид робіт	Обсяги фінансування, всього	Спеціальний фонд бюджету м. Києва				
		Всього	в тому числі			
			бюджет розвитку	цільові фонди	субвенція на утримання та розвиток автомобіль- них доріг	субвенція з державного бюджету згідно з постановою КМУ від 16.06.2023 № 608
1	2	3	4	5	6	7
КП "СПЕЦІАЛІЗОВАНЕ УПРАВЛІННЯ ПРОТИЗСУВНИХ ПІДЗЕМНИХ РОБІТ"	112 626,847	112 626,847	112 626,847			
- капітальні вкладення	103 716,653	103 716,653	103 716,653			
- капітальний ремонт	8 910,194	8 910,194	8 910,194			
КОМУНАЛЬНЕ ПІДПРИЄМСТВО "ДИРЕКЦІЯ БУДІВНИЦТВА ШЛЯХОВО-ТРАНСПОРТНИХ СПОРУД"	200 000,000	200 000,000	200 000,000			
- капітальні вкладення	200 000,000	200 000,000	200 000,000			
ПРАТ "КІЇВСПЕЦТРАНС"	610 069,729	610 069,729	599 009,863			11 059,866
- капітальні вкладення	610 069,729	610 069,729	599 009,863			11 059,866
КП "КІЇВЖИТЛОСПЕЦЕКСПЛУАТАЦІЯ"	16 740,983	16 740,983	16 740,983			
- капітальний ремонт	16 740,983	16 740,983	16 740,983			
РС СКП КІЇВСЬКИЙ КРЕМАТОРІЙ	159 435,528	159 435,528	159 435,528			
- капітальні вкладення	124 435,528	124 435,528	124 435,528			
- капітальний ремонт	35 000,000	35 000,000	35 000,000			
РС СКП СПЕЦКОМБІНАТ ПКПО	282 435,331	282 435,331	282 435,331			
- капітальні вкладення	32 273,671	32 273,671	32 273,671			
- капітальний ремонт	250 161,660	250 161,660	250 161,660			
ДЕРЖАВНИЙ ІСТОРИКО-МЕМОРІАЛЬНИЙ ЛУК'ЯНІВСЬКИЙ ЗАПОВІДНИК	43 408,400	43 408,400	43 408,400			
- капітальні вкладення	19 889,200	19 889,200	19 889,200			
- капітальний ремонт	23 519,200	23 519,200	23 519,200			
ДЕПАРТАМЕНТ ЖИТЛОВО-КОМУНАЛЬНОЇ ІНФРАСТРУКТУРИ	89,000	89,000	89,000			
- капітальні вкладення	89,000	89,000	89,000			
КОМУНАЛЬНЕ ПІДПРИЄМСТВО "ІНЖЕНЕРНИЙ ЦЕНТР"	450,700	450,700	450,700			
- капітальний ремонт	450,700	450,700	450,700			
КП "ГРУПА ВПРОВАДЖЕННЯ ПРОЕКТУ З ЕНЕРГОЗБЕРЕЖЕННЯ В АДМІНІСТРАТИВНИХ І ГРОМАДСЬКИХ БУДІВЛЯХ М.КИЄВА"	229 135,200	229 135,200	229 135,200			
- капітальні вкладення	42 135,200	42 135,200	42 135,200			
- капітальний ремонт	187 000,000	187 000,000	187 000,000			
КП "КІЇВБУДРЕКОНСТРУКЦІЯ"	1 044 339,324	1 044 339,324	1 044 339,324			
- капітальні вкладення	1 044 339,324	1 044 339,324	1 044 339,324			
СВКП "КІЇВВОДФОНД"	23 056,000	23 056,000	23 056,000			
- капітальні вкладення	17 580,000	17 580,000	17 580,000			
- капітальний ремонт	5 476,000	5 476,000	5 476,000			
КП "КІЇВТЕПЛОЕНЕРГО"	1 128 448,613	1 128 448,613	1 128 448,613			
- капітальні вкладення	494 393,069	494 393,069	494 393,069			
- капітальний ремонт	634 055,544	634 055,544	634 055,544			
<b>ДЕПАРТАМЕНТ ОХОРОНИ ЗДОРОВ'Я</b>	<b>1 632 855,352</b>	<b>1 632 855,352</b>	<b>1 595 294,100</b>			<b>37 561,252</b>
- капітальні вкладення	438 117,100	438 117,100	438 117,100			
- капітальний ремонт	1 194 738,252	1 194 738,252	1 157 177,000			37 561,252

Головний розпорядник бюджетних коштів, замовник, вид робіт	Обсяги фінансування, всього	Спеціальний фонд бюджету м. Києва				
		Всього	в тому числі			
			бюджет розвитку	цільові фонди	субвенція на утримання та розвиток автомобіль- них доріг	субвенція з державного бюджету згідно з постановою КМУ від 16.06.2023 № 608
1	2	3	4	5	6	7
<b>ДЕПАРТАМЕНТ ОХОРОНИ ЗДОРОВ'Я</b>	<b>1 104 430,252</b>	<b>1 104 430,252</b>	<b>1 066 869,000</b>			<b>37 561,252</b>
- капітальний ремонт	1 104 430,252	1 104 430,252	1 066 869,000			37 561,252
КП "ЖИТЛОІНВЕСТБУД - УКБ"	7 300,000	7 300,000	7 300,000			
- капітальні вкладення	7 300,000	7 300,000	7 300,000			
КОМУНАЛЬНЕ ПІДПРИЄМСТВО "ІНЖЕНЕРНИЙ ЦЕНТР"	282 608,000	282 608,000	282 608,000			
- капітальні вкладення	232 300,000	232 300,000	232 300,000			
- капітальний ремонт	50 308,000	50 308,000	50 308,000			
ОЛЕКСАНДРІВСЬКА КЛІНІЧНА ЛІКАРНЯ М. КИЄВА	150 322,100	150 322,100	150 322,100			
- капітальні вкладення	150 322,100	150 322,100	150 322,100			
КОМУНАЛЬНЕ НЕКОМЕРЦІЙНЕ ПІДПРИЄМСТВО "ЦЕНТР ПЕРВИННОЇ МЕДИКО-САНИТАРНОЇ ДОПОМОГИ № 2" ОБОЛОНСЬКОГО РАЙОНУ М. КИЄВА	40 331,000	40 331,000	40 331,000			
- капітальні вкладення	40 331,000	40 331,000	40 331,000			
КОМУНАЛЬНЕ НЕКОМЕРЦІЙНЕ ПІДПРИЄМСТВО "КИЇВСЬКА МІСЬКА КЛІНІЧНА ЛІКАРНЯ ШВИДКОЇ МЕДИЧНОЇ ДОПОМОГИ" ВО КМР (КМДА)	47 864,000	47 864,000	47 864,000			
- капітальні вкладення	7 864,000	7 864,000	7 864,000			
- капітальний ремонт	40 000,000	40 000,000	40 000,000			
<b><u>ДЕПАРТАМЕНТ БУДІВНИЦТВА ТА ЖИТЛОВОГО ЗАБЕЗПЕЧЕННЯ</u></b>	<b>736 512,335</b>	<b>736 512,335</b>	<b>736 512,335</b>			
- капітальні вкладення	530 033,545	530 033,545	530 033,545			
- капітальний ремонт	206 478,790	206 478,790	206 478,790			
КП "СПЕЦЖИТЛОФОНД"	237 053,545	237 053,545	237 053,545			
- капітальні вкладення	237 053,545	237 053,545	237 053,545			
КП "ЖИТЛОІНВЕСТБУД - УКБ"	499 458,790	499 458,790	499 458,790			
- капітальні вкладення	292 980,000	292 980,000	292 980,000			
- капітальний ремонт	206 478,790	206 478,790	206 478,790			
<b><u>ДЕПАРТАМЕНТ ТЕРИТОРІАЛЬНОГО КОНТРОЛЮ МІСТА КИЄВА</u></b>	<b>3 000,000</b>	<b>3 000,000</b>	<b>3 000,000</b>			
- капітальні вкладення	3 000,000	3 000,000	3 000,000			
<b><u>ДЕПАРТАМЕНТ ЗАХИСТУ ДОВКІЛЛЯ ТА АДАПТАЦІЇ ДО ЗМІНИ КЛІМАТУ</u></b>	<b>423 123,163</b>	<b>423 123,163</b>	<b>423 123,163</b>			
- капітальні вкладення	135 930,363	135 930,363	135 930,363			
- капітальний ремонт	287 192,800	287 192,800	287 192,800			
КОМУНАЛЬНЕ ОБ'ЄДНАННЯ "КИЇВЗЕЛЕНБУД"	307 756,600	307 756,600	307 756,600			
- капітальні вкладення	50 000,000	50 000,000	50 000,000			
- капітальний ремонт	257 756,600	257 756,600	257 756,600			
КП "ПЛЕСО"	113 366,563	113 366,563	113 366,563			
- капітальні вкладення	83 930,363	83 930,363	83 930,363			
- капітальний ремонт	29 436,200	29 436,200	29 436,200			
КП "КИЇВБУДРЕКОНСТРУКЦІЯ"	2 000,000	2 000,000	2 000,000			
- капітальні вкладення	2 000,000	2 000,000	2 000,000			
<b><u>ДЕПАРТАМЕНТ КОМУНАЛЬНОЇ ВЛАСНОСТІ М.КИЄВА</u></b>	<b>78 048,330</b>	<b>78 048,330</b>	<b>78 048,330</b>			

Головний розпорядник бюджетних коштів, замовник, вид робіт	Обсяги фінансування, всього	Спеціальний фонд бюджету м. Києва				
		Всього	в тому числі			
			бюджет розвитку	цільові фонди	субвенція на утримання та розвиток автомобіль- них доріг	субвенція з державного бюджету згідно з постановою КМУ від 16.06.2023 № 608
1	2	3	4	5	6	7
- капітальний ремонт	78 048,330	78 048,330	78 048,330			
КП "КИЇВЖИТЛОСПЕЦЕКСПЛУАТАЦІЯ"	63 068,330	63 068,330	63 068,330			
- капітальний ремонт	63 068,330	63 068,330	63 068,330			
КП "КИЇВСЬКЕ МІСЬКЕ БЮРО ТЕХНІЧНОЇ ІНВЕНТАРИЗАЦІЇ"	14 980,000	14 980,000	14 980,000			
- капітальний ремонт	14 980,000	14 980,000	14 980,000			
<b><u>ДЕПАРТАМЕНТ КУЛЬТУРИ</u></b>	<b>73 832,090</b>	<b>73 832,090</b>	<b>73 832,090</b>			
- капітальний ремонт	73 832,090	73 832,090	73 832,090			
<b><u>ДЕПАРТАМЕНТ ОСВІТИ І НАУКИ</u></b>	<b>205 201,363</b>	<b>205 201,363</b>	<b>205 201,363</b>			
- капітальні вкладення	140 935,115	140 935,115	140 935,115			
- капітальний ремонт	64 266,248	64 266,248	64 266,248			
КП "ЖИТЛОІНВЕСТБУД - УКБ"	134 235,115	134 235,115	134 235,115			
- капітальні вкладення	134 235,115	134 235,115	134 235,115			
ДЕПАРТАМЕНТ ОСВІТИ І НАУКИ	70 966,248	70 966,248	70 966,248			
- капітальні вкладення	6 700,000	6 700,000	6 700,000			
- капітальний ремонт	64 266,248	64 266,248	64 266,248			
<b><u>ДЕПАРТАМЕНТ МОЛОДІ ТА СПОРТУ</u></b>	<b>47 163,513</b>	<b>47 163,513</b>	<b>47 163,513</b>			
- капітальні вкладення	5 000,000	5 000,000	5 000,000			
- капітальний ремонт	42 163,513	42 163,513	42 163,513			
ДЕПАРТАМЕНТ МОЛОДІ ТА СПОРТУ	42 163,513	42 163,513	42 163,513			
- капітальний ремонт	42 163,513	42 163,513	42 163,513			
КОМУНАЛЬНЕ ПІДПРИЄМСТВО "СПОРТИВНИЙ КОМПЛЕКС"	5 000,000	5 000,000	5 000,000			
- капітальні вкладення	5 000,000	5 000,000	5 000,000			
<b><u>ДЕПАРТАМЕНТ СОЦІАЛЬНОЇ ТА ВЕТЕРАНСЬКОЇ ПОЛІТИКИ</u></b>	<b>214 820,581</b>	<b>214 820,581</b>	<b>214 820,581</b>			
- капітальні вкладення	49 916,833	49 916,833	49 916,833			
- капітальний ремонт	164 903,748	164 903,748	164 903,748			
СВКП "КИЇВВОДФОНД"	2 676,270	2 676,270	2 676,270			
- капітальні вкладення	2 676,270	2 676,270	2 676,270			
ДЕПАРТАМЕНТ СОЦІАЛЬНОЇ ТА ВЕТЕРАНСЬКОЇ ПОЛІТИКИ	212 144,311	212 144,311	212 144,311			
- капітальні вкладення	47 240,563	47 240,563	47 240,563			
- капітальний ремонт	164 903,748	164 903,748	164 903,748			
<b><u>ДЕПАРТАМЕНТ ОХОРОНИ КУЛЬТУРНОЇ СПАДЩИНИ</u></b>	<b>14 099,129</b>	<b>14 099,129</b>	<b>14 099,129</b>			
- капітальний ремонт	14 099,129	14 099,129	14 099,129			
<b><u>СЛУЖБА У СПРАВАХ ДІТЕЙ ТА СІМ'Ї</u></b>	<b>6 115,322</b>	<b>6 115,322</b>	<b>6 115,322</b>			
- капітальний ремонт	6 115,322	6 115,322	6 115,322			
<b><u>ДЕПАРТАМЕНТ ЕКОНОМІКИ ТА ІНВЕСТИЦІЙ</u></b>	<b>690,162</b>	<b>690,162</b>	<b>690,162</b>			
- капітальний ремонт	690,162	690,162	690,162			
КНДУ "НДІРОМ"	690,162	690,162	690,162			
- капітальний ремонт	690,162	690,162	690,162			



Головний розпорядник бюджетних коштів, замовник, вид робіт	Обсяги фінансування, всього	Спеціальний фонд бюджету м. Києва				
		Всього	в тому числі			
			бюджет розвитку	цільові фонди	субвенція на утримання та розвиток автомобіль- них доріг	субвенція з державного бюджету згідно з постановою КМУ від 16.06.2023 № 608
1	2	3	4	5	6	7
<b><u>ДЕПАРТАМЕНТ МУНІЦИПАЛЬНОЇ БЕЗПЕКИ</u></b>	<b>24 316,954</b>	<b>24 316,954</b>	<b>24 316,954</b>			
- капітальні вкладення	4 316,954	4 316,954	4 316,954			
- капітальний ремонт	20 000,000	20 000,000	20 000,000			
КП "ЖИТЛОІНВЕСТБУД - УКБ"	1 500,000	1 500,000	1 500,000			
- капітальні вкладення	1 500,000	1 500,000	1 500,000			
<b><u>ДЕПАРТАМЕНТ МУНІЦИПАЛЬНОЇ БЕЗПЕКИ</u></b>	<b>22 816,954</b>	<b>22 816,954</b>	<b>22 816,954</b>			
- капітальні вкладення	2 816,954	2 816,954	2 816,954			
- капітальний ремонт	20 000,000	20 000,000	20 000,000			
<b><u>ДЕПАРТАМЕНТ СУСПІЛЬНИХ КОМУНІКАЦІЙ</u></b>	<b>14 915,892</b>	<b>14 915,892</b>	<b>14 915,892</b>			
- капітальний ремонт	14 915,892	14 915,892	14 915,892			
КНП "ЦЕНТР КОМУНІКАЦІЙ"	8 415,892	8 415,892	8 415,892			
- капітальний ремонт	8 415,892	8 415,892	8 415,892			
КП "КИЇВІНФОРМ"	6 500,000	6 500,000	6 500,000			
- капітальний ремонт	6 500,000	6 500,000	6 500,000			
<b><u>ГОЛОСІВСЬКА РАЙОННА В МІСТІ КИЄВІ ДЕРЖАВНА АДМІНІСТРАЦІЯ</u></b>	<b>533 081,184</b>	<b>533 081,184</b>	<b>533 081,184</b>			
- капітальні вкладення	240 838,958	240 838,958	240 838,958			
- капітальний ремонт	292 242,226	292 242,226	292 242,226			
<b><u>ДАРНИЦЬКА РАЙОННА В МІСТІ КИЄВІ ДЕРЖАВНА АДМІНІСТРАЦІЯ</u></b>	<b>1 044 064,243</b>	<b>1 044 064,243</b>	<b>1 044 064,243</b>			
- капітальні вкладення	163 387,754	163 387,754	163 387,754			
- капітальний ремонт	880 676,489	880 676,489	880 676,489			
<b><u>ДЕСНЯНСЬКА РАЙОННА В МІСТІ КИЄВІ ДЕРЖАВНА АДМІНІСТРАЦІЯ</u></b>	<b>372 243,392</b>	<b>372 243,392</b>	<b>372 243,392</b>			
- капітальні вкладення	100 725,500	100 725,500	100 725,500			
- капітальний ремонт	271 517,892	271 517,892	271 517,892			
<b><u>ДНІПРОВСЬКА РАЙОННА В МІСТІ КИЄВІ ДЕРЖАВНА АДМІНІСТРАЦІЯ</u></b>	<b>566 640,044</b>	<b>566 640,044</b>	<b>566 640,044</b>			
- капітальні вкладення	289 717,500	289 717,500	289 717,500			
- капітальний ремонт	276 922,544	276 922,544	276 922,544			
<b><u>ОБОЛОНСЬКА РАЙОННА В МІСТІ КИЄВІ ДЕРЖАВНА АДМІНІСТРАЦІЯ</u></b>	<b>436 602,196</b>	<b>436 602,196</b>	<b>414 873,541</b>	<b>21 728,655</b>		
- капітальні вкладення	114 391,144	114 391,144	92 662,489	21 728,655		
- капітальний ремонт	322 211,052	322 211,052	322 211,052			
<b><u>ПЕЧЕРСЬКА РАЙОННА В МІСТІ КИЄВІ ДЕРЖАВНА АДМІНІСТРАЦІЯ</u></b>	<b>245 544,210</b>	<b>245 544,210</b>	<b>245 544,210</b>			
- капітальні вкладення	92 721,000	92 721,000	92 721,000			
- капітальний ремонт	152 823,210	152 823,210	152 823,210			
<b><u>ПОДІЛЬСЬКА РАЙОННА В МІСТІ КИЄВІ ДЕРЖАВНА АДМІНІСТРАЦІЯ</u></b>	<b>265 091,847</b>	<b>265 091,847</b>	<b>265 091,847</b>			
- капітальні вкладення	111 102,256	111 102,256	111 102,256			
- капітальний ремонт	153 989,591	153 989,591	153 989,591			
<b><u>СВЯТОШИНСЬКА РАЙОННА В МІСТІ КИЄВІ ДЕРЖАВНА АДМІНІСТРАЦІЯ</u></b>	<b>586 113,121</b>	<b>586 113,121</b>	<b>586 113,121</b>			

Головний розпорядник бюджетних коштів, замовник, вид робіт	Обсяги фінансування, всього	Спеціальний фонд бюджету м. Києва				
		Всього	в тому числі			
			бюджет розвитку	цільові фонди	субвенція на утримання та розвиток автомобіль- них доріг	субвенція з державного бюджету згідно з постановою КМУ від 16.06.2023 № 608
1	2	3	4	5	6	7
- капітальні вкладення	365 361,100	365 361,100	365 361,100			
- капітальний ремонт	220 752,021	220 752,021	220 752,021			
<b><u>СОЛОМ'ЯНСЬКА РАЙОННА В МІСТІ КИЄВІ ДЕРЖАВНА АДМІНІСТРАЦІЯ</u></b>	<b>316 870,577</b>	<b>316 870,577</b>	<b>316 870,577</b>			
- капітальні вкладення	83 084,579	83 084,579	83 084,579			
- капітальний ремонт	233 785,998	233 785,998	233 785,998			
<b><u>ШЕВЧЕНКІВСЬКА РАЙОННА В МІСТІ КИЄВІ ДЕРЖАВНА АДМІНІСТРАЦІЯ</u></b>	<b>471 967,706</b>	<b>471 967,706</b>	<b>471 967,706</b>			
- капітальні вкладення	186 837,500	186 837,500	186 837,500			
- капітальний ремонт	285 130,206	285 130,206	285 130,206			

Київський міський голова

Віталій КЛИЧКО

Додаток 5  
до Програми економічного і соціального розвитку м. Києва на 2024—2026 роки  
(у редакції рішення Київської міської ради  
від \_\_\_\_\_ № \_\_\_\_\_)

## ПРОГРАМА ЕКОНОМІЧНОГО І СОЦІАЛЬНОГО РОЗВИТКУ М. КИЄВА НА 2024—2026 РОКИ

### РОЗПОДІЛ АСИГНУВАНЬ У 2024 РОЦІ НА ФІНАНСУВАННЯ КАПІТАЛЬНИХ ВКЛАДЕНЬ ЗА РАХУНОК БЮДЖЕТНИХ КОШТІВ

#### ПО ГОЛОВНИХ РОЗПОРЯДНИКАХ БЮДЖЕТНИХ КОШТІВ

#### КАПІТАЛЬНІ ВКЛАДЕННЯ

тис.грн

Головний розпорядник бюджетних коштів, замовник	Обсяги фінансування, всього	Спеціальний фонд бюджету м. Києва				
		Всього	в тому числі			
			бюджет розвитку	цільові фонди	субвенція на утримання та розвиток автомобільних доріг	субвенція з державного бюджету згідно з постановою КМУ від 16.06.2023 № 608
1	2	3	4	5	6	7
<b>ВСЬОГО</b>	<b>7 874 058,712</b>	<b>7 874 058,712</b>	<b>7 810 790,190</b>	<b>51 728,655</b>	<b>480,001</b>	<b>11 059,866</b>
<b>ДЕПАРТАМЕНТ ТРАНСПОРТНОЇ ІНФРАСТРУКТУРИ</b>	<b>1 509 226,700</b>	<b>1 509 226,700</b>	<b>1 478 746,699</b>	<b>30 000,000</b>	<b>480,001</b>	
КОМУНАЛЬНЕ ПІДПРИЄМСТВО "КІЇВПАСТРАНС"	20 000,000	20 000,000	20 000,000			
КОМУНАЛЬНА КОРПОРАЦІЯ "КІЇВАВТОДОР"	730 600,000	730 600,000	730 600,000			
КОМУНАЛЬНЕ ПІДПРИЄМСТВО "ДИРЕКЦІЯ БУДІВНИЦТВА ШЛЯХОВО-ТРАНСПОРТНИХ СПОРУД"	339 918,700	339 918,700	339 438,699		480,001	
КОМУНАЛЬНЕ ПІДПРИЄМСТВО "КІЇВСЬКИЙ МЕТРОПОЛІТЕН"	341 708,000	341 708,000	341 708,000			
КОМУНАЛЬНЕ ПІДПРИЄМСТВО "ЦЕНТР ОРГАНІЗАЦІЇ ДОРОЖНЬОГО РУХУ"	77 000,000	77 000,000	47 000,000	30 000,000		
<b>ДЕПАРТАМЕНТ ЖИТЛОВО-КОМУНАЛЬНОЇ ІНФРАСТРУКТУРИ</b>	<b>3 309 414,811</b>	<b>3 309 414,811</b>	<b>3 298 354,945</b>			<b>11 059,866</b>
ПРАТ "АК "КІЇВВОДОКАНАЛ"	620 493,437	620 493,437	620 493,437			
КП "СПЕЦІАЛІЗОВАНЕ УПРАВЛІННЯ ПРОТИЗСУВНИХ ПІДЗЕМНИХ РОБІТ"	103 716,653	103 716,653	103 716,653			
КОМУНАЛЬНЕ ПІДПРИЄМСТВО "ДИРЕКЦІЯ БУДІВНИЦТВА ШЛЯХОВО-ТРАНСПОРТНИХ СПОРУД"	200 000,000	200 000,000	200 000,000			
ПРАТ "КІЇВСПЕЦТРАНС"	610 069,729	610 069,729	599 009,863			11 059,866
РС СКП КІЇВСЬКИЙ КРЕМАТОРІЙ	124 435,528	124 435,528	124 435,528			
РС СКП СПЕЦКОМБІНАТ ПКПО	32 273,671	32 273,671	32 273,671			
ДЕРЖАВНИЙ ІСТОРИКО-МЕМОРИАЛЬНИЙ ЛУК'ЯНІВСЬКИЙ ЗАПОВІДНИК	19 889,200	19 889,200	19 889,200			

Головний розпорядник бюджетних коштів, замовник	Обсяги фінансування, всього	Спеціальний фонд бюджету м. Києва				
		Всього	в тому числі			
			бюджет розвитку	цільові фонди	субвенція на утримання та розвиток автомобільних доріг	субвенція з державного бюджету згідно з постановою КМУ від 16.06.2023 № 608
1	2	3	4	5	6	7
<b>ДЕПАРТАМЕНТ ЖИТЛОВО- КОМУНАЛЬНОЇ ІНФРАСТРУКТУРИ</b>	<b>89,000</b>	<b>89,000</b>	<b>89,000</b>			
<i>КП "ГРУПА ВПРОВАДЖЕННЯ ПРОЕКТУ З ЕНЕРГОЗБЕРЕЖЕННЯ В АДМІНІСТРАТИВНИХ І ГРОМАДСЬКИХ БУДІВЛЯХ М.КИЄВА"</i>	42 135,200	42 135,200	42 135,200			
<i>КП "КИЇВБУДРЕКОНСТРУКЦІЯ"</i>	1 044 339,324	1 044 339,324	1 044 339,324			
<i>СВКП "КИЇВВОДФОНД"</i>	17 580,000	17 580,000	17 580,000			
<i>КП "КИЇВТЕПЛОЕНЕРГО"</i>	494 393,069	494 393,069	494 393,069			
<b><u>ДЕПАРТАМЕНТ ОХОРОНИ ЗДОРОВ'Я</u></b>	<b>438 117,100</b>	<b>438 117,100</b>	<b>438 117,100</b>			
<i>КП "ЖИТЛОІНВЕСТБУД - УКБ"</i>	7 300,000	7 300,000	7 300,000			
<i>КОМУНАЛЬНЕ ПІДПРИЄМСТВО "ІНЖЕНЕРНИЙ ЦЕНТР"</i>	232 300,000	232 300,000	232 300,000			
<i>ОЛЕКСАНДРІВСЬКА КЛІНІЧНА ЛІКАРНЯ М. КИЄВА</i>	150 322,100	150 322,100	150 322,100			
<i>КОМУНАЛЬНЕ НЕКОМЕРЦІЙНЕ ПІДПРИЄМСТВО "ЦЕНТР ПЕРВИННОЇ МЕДИКО-САНИТАРНОЇ ДОПОМОГИ № 2" ОБОЛОНСЬКОГО РАЙОНУ М. КИЄВА</i>	40 331,000	40 331,000	40 331,000			
<i>КОМУНАЛЬНЕ НЕКОМЕРЦІЙНЕ ПІДПРИЄМСТВО "КИЇВСЬКА МІСЬКА КЛІНІЧНА ЛІКАРНЯ ШВИДКОЇ МЕДИЧНОЇ ДОПОМОГИ" ВО КМР (КМДА)</i>	7 864,000	7 864,000	7 864,000			
<b><u>ДЕПАРТАМЕНТ БУДІВНИЦТВА ТА ЖИТЛОВОГО ЗАБЕЗПЕЧЕННЯ</u></b>	<b>530 033,545</b>	<b>530 033,545</b>	<b>530 033,545</b>			
<i>КП "СПЕЦЖИТЛОФОНД"</i>	237 053,545	237 053,545	237 053,545			
<i>КП "ЖИТЛОІНВЕСТБУД - УКБ"</i>	292 980,000	292 980,000	292 980,000			
<b><u>ДЕПАРТАМЕНТ ТЕРИТОРІАЛЬНОГО КОНТРОЛЮ МІСТА КИЄВА</u></b>	<b>3 000,000</b>	<b>3 000,000</b>	<b>3 000,000</b>			
<b><u>ДЕПАРТАМЕНТ ЗАХИСТУ ДОВКІЛЛЯ ТА АДАПТАЦІЇ ДО ЗМІНИ КЛІМАТУ</u></b>	<b>135 930,363</b>	<b>135 930,363</b>	<b>135 930,363</b>			
<i>КОМУНАЛЬНЕ ОБ'ЄДНАННЯ "КИЇВЗЕЛЕНБУД"</i>	50 000,000	50 000,000	50 000,000			
<i>КП "ПЛЕСО"</i>	83 930,363	83 930,363	83 930,363			
<i>КП "КИЇВБУДРЕКОНСТРУКЦІЯ"</i>	2 000,000	2 000,000	2 000,000			
<b><u>ДЕПАРТАМЕНТ ОСВІТИ І НАУКИ</u></b>	<b>140 935,115</b>	<b>140 935,115</b>	<b>140 935,115</b>			
<i>КП "ЖИТЛОІНВЕСТБУД - УКБ"</i>	134 235,115	134 235,115	134 235,115			
<b>ДЕПАРТАМЕНТ ОСВІТИ І НАУКИ</b>	<b>6 700,000</b>	<b>6 700,000</b>	<b>6 700,000</b>			

Головний розпорядник бюджетних коштів, замовник	Обсяги фінансування, всього	Спеціальний фонд бюджету м. Києва				
		Всього	в тому числі			
			бюджет розвитку	цільові фонди	субвенція на утримання та розвиток автомобільних доріг	субвенція з державного бюджету згідно з постановою КМУ від 16.06.2023 № 608
1	2	3	4	5	6	7
<u>ДЕПАРТАМЕНТ МОЛОДІ ТА СПОРТУ</u>	5 000,000	5 000,000	5 000,000			
<i>КОМУНАЛЬНЕ ПІДПРИЄМСТВО "СПОРТИВНИЙ КОМПЛЕКС"</i>	5 000,000	5 000,000	5 000,000			
<u>ДЕПАРТАМЕНТ СОЦІАЛЬНОЇ ТА ВЕТЕРАНСЬКОЇ ПОЛІТИКИ</u>	49 916,833	49 916,833	49 916,833			
<i>СВКП "КИЇВВОДФОНД"</i>	2 676,270	2 676,270	2 676,270			
<u>ДЕПАРТАМЕНТ СОЦІАЛЬНОЇ ТА ВЕТЕРАНСЬКОЇ ПОЛІТИКИ</u>	47 240,563	47 240,563	47 240,563			
<u>ДЕПАРТАМЕНТ МУНІЦИПАЛЬНОЇ БЕЗПЕКИ</u>	4 316,954	4 316,954	4 316,954			
<i>КП "ЖИТЛОІНВЕСТБУД - УКБ"</i>	1 500,000	1 500,000	1 500,000			
<u>ДЕПАРТАМЕНТ МУНІЦИПАЛЬНОЇ БЕЗПЕКИ</u>	2 816,954	2 816,954	2 816,954			
<u>ГОЛОСІЇВСЬКА РАЙОННА В МІСТІ КИЄВІ ДЕРЖАВНА АДМІНІСТРАЦІЯ</u>	240 838,958	240 838,958	240 838,958			
<u>ДАРНИЦЬКА РАЙОННА В МІСТІ КИЄВІ ДЕРЖАВНА АДМІНІСТРАЦІЯ</u>	163 387,754	163 387,754	163 387,754			
<u>ДЕСНЯНСЬКА РАЙОННА В МІСТІ КИЄВІ ДЕРЖАВНА АДМІНІСТРАЦІЯ</u>	100 725,500	100 725,500	100 725,500			
<u>ДНІПРОВСЬКА РАЙОННА В МІСТІ КИЄВІ ДЕРЖАВНА АДМІНІСТРАЦІЯ</u>	289 717,500	289 717,500	289 717,500			
<u>ОБОЛОНСЬКА РАЙОННА В МІСТІ КИЄВІ ДЕРЖАВНА АДМІНІСТРАЦІЯ</u>	114 391,144	114 391,144	92 662,489	21 728,655		
<u>ПЕЧЕРСЬКА РАЙОННА В МІСТІ КИЄВІ ДЕРЖАВНА АДМІНІСТРАЦІЯ</u>	92 721,000	92 721,000	92 721,000			
<u>ПОДІЛЬСЬКА РАЙОННА В МІСТІ КИЄВІ ДЕРЖАВНА АДМІНІСТРАЦІЯ</u>	111 102,256	111 102,256	111 102,256			
<u>СВЯТОШИНСЬКА РАЙОННА В МІСТІ КИЄВІ ДЕРЖАВНА АДМІНІСТРАЦІЯ</u>	365 361,100	365 361,100	365 361,100			
<u>СОЛОМ'ЯНСЬКА РАЙОННА В МІСТІ КИЄВІ ДЕРЖАВНА АДМІНІСТРАЦІЯ</u>	83 084,579	83 084,579	83 084,579			
<u>ШЕВЧЕНКІВСЬКА РАЙОННА В МІСТІ КИЄВІ ДЕРЖАВНА АДМІНІСТРАЦІЯ</u>	186 837,500	186 837,500	186 837,500			

## ПРОГРАМА ЕКОНОМІЧНОГО І СОЦІАЛЬНОГО РОЗВИТКУ М. КИЄВА НА 2024—2026 РОКИ

РОЗПОДІЛ АСИГНУВАНЬ У 2024 РОЦІ НА ФІНАНСУВАННЯ КАПІТАЛЬНИХ ВКЛАДЕНЬ  
ЗА РАХУНОК БЮДЖЕТНИХ КОШТІВ

## ПО ГОЛОВНИХ РОЗПОРЯДНИКАХ БЮДЖЕТНИХ КОШТІВ

## КАПІТАЛЬНІ ВКЛАДЕННЯ

## ДЕПАРТАМЕНТ ТРАНСПОРТНОЇ ІНФРАСТРУКТУРИ

№	Код об'єкта	Головний розпорядник бюджетних коштів, замовник, назва об'єкта	Терміни реалізації проєкту	Кошторисна вартість	Виконано на 01.01.2024	Обсяги фінансування, всього	Спеціальний фонд бюджету м. Києва					Примітка
							Всього	в тому числі				
								бюджет розвитку	цільові фонди	субвенція на утримання та розвиток автомобільних доріг	субвенція з державного бюджету згідно з постановою КМУ від 16.06.2023 № 608	
1	2	3	4	5	6	7	8	9	10	11	12	13
<b>ВСЬОГО</b>						<b>1 509 226,700</b>	<b>1 509 226,700</b>	<b>1 478 746,699</b>	<b>30 000,000</b>	<b>480,001</b>		
в тому числі:												
оплата за роботи, виконані в 2023 році						11 918,700	11 918,700	11 438,699		480,001		
<b>КОМУНАЛЬНЕ ПІДПРИЄМСТВО "КИЇВПАСТРАНС"</b>						<b>20 000,000</b>	<b>20 000,000</b>	<b>20 000,000</b>				
ТРАНСПОРТ ТА ТРАНСПОРТНА ІНФРАСТРУКТУРА, ДОРОЖНЕ ГОСПОДАРСТВО						20 000,000	20 000,000	20 000,000				
1	74563	РЕСТАВРАЦІЯ З ПРИСТОСУВАННЯМ ДО УМОВ СУЧАСНОГО ВИКОРИСТАННЯ СПОРУДИ КИЇВСЬКОГО ФУНКІЛЕРА (МИХАЙЛІВСЬКОГО МЕХАНІЧНОГО ПІДЙОМУ) НА ВУЛ. ПЕТРА САГАЙДАЧНОГО, 3 У ПОДІЛЬСЬКОМУ РАЙОНІ МІСТА КИЄВА	10.2017 12.2026	363 229,352	7 286,600	15 000,000	15 000,000	15 000,000				РОЗПОР.КМДА ВІД 18.03.2019 №464
в тому числі: проєктні роботи						15 000,000	15 000,000	15 000,000				
2	165806	КОМПЛЕКСНА РЕКОНСТРУКЦІЯ ТРАМВАЙНОЇ ЛІНІЇ ТА ЗУПИНКИ "КОНТРАКТОВА ПЛОЩА" В МЕЖАХ КОНТРАКТОВОЇ ПЛОЩІ, ВУЛ. КОСТЯНТИНІВСЬКОЇ, ВУЛ. МЕЖИГРСЬКОЇ, ВУЛ. ВЕРХНІЙ ВАЛ ТА ПІДЗЕМНОГО ПІШОХІДНОГО ПЕРЕХОДУ НА ВУЛ. СПАСЬКІЙ У ПОДІЛЬСЬКОМУ РАЙОНІ МІСТА КИЄВА	12.2016 12.2026	286 834,983	6 328,500	5 000,000	5 000,000	5 000,000				РОЗПОР.КМДА ВІД 03.04.2019 №603
в тому числі: проєктні роботи						5 000,000	5 000,000	5 000,000				
<b>КОМУНАЛЬНА КОРПОРАЦІЯ "КИЇВАВТОДОР"</b>						<b>730 600,000</b>	<b>730 600,000</b>	<b>730 600,000</b>				
ТРАНСПОРТ ТА ТРАНСПОРТНА ІНФРАСТРУКТУРА, ДОРОЖНЕ ГОСПОДАРСТВО						730 600,000	730 600,000	730 600,000				
3	195466	РЕКОНСТРУКЦІЯ ТРАНСПОРТНОЇ РОЗВ'ЯЗКИ НА ПЕРЕТИНІ ВУЛ. БОГАТИРСЬКОЇ З ВУЛ. ПОЛЯРНЮЮ В ОБОЛОНСЬКОМУ РАЙОНІ	04.2020 12.2025	1 981 272,200	361 586,085	350 800,000	350 800,000	350 800,000				РОЗПОР. КМБА ВІД 19.06.2023 №363
4	250197	РЕКОНСТРУКЦІЯ ШЛЯХОПРОВОДУ НА ПЕРЕТИНІ ВУЛ. БУДІВЕЛЬНИКІВ З БРОВАРСЬКИМ ПРОСПЕКТОМ І СВЯТОШИНО-БРОВАРСЬКОЮ ЛІНІЄЮ МЕТРОПОЛІТЕНУ БІЛЯ СТАНЦІЇ МЕТРО "ДАРНІЦЯ"	03.2021 12.2026	280 207,200	2 022,600	15 000,000	15 000,000	15 000,000				РОЗПОР.КМБА ВІД 06.02.2024 №78 (ТСО)
в тому числі: проєктні роботи						9 377,400	9 377,400	9 377,400				
5	239102	РЕКОНСТРУКЦІЯ ШЛЯХОПРОВОДУ В СКЛАДІ ТРАНСПОРТНОЇ РОЗВ'ЯЗКИ НА ПЕРЕТИНІ ВУЛ. ДЕГТЯРІВСЬКОЇ ТА ВУЛ. ОЛЕКСАНДРА ДОВЖЕНКА	09.2020 12.2025	1 272 120,232	365 557,017	360 800,000	360 800,000	360 800,000				РОЗПОР. КМБА ВІД 23.05.2023 №284
<b>ПЕРСПЕКТИВНЕ ПРОЄКТУВАННЯ</b>						<b>4 000,000</b>	<b>4 000,000</b>	<b>4 000,000</b>				
6	257308	БУДІВНИЦТВО ПІД'ЇЗДНИХ ШЛЯХІВ ДО ЗЕМЕЛЬНОЇ ДІЛЯНКИ, НАДАНОЇ ДЛЯ БУДІВНИЦТВА ЖИТЛОВИХ БУДИНКІВ ДЛЯ ЗАБЕЗПЕЧЕННЯ ЖИТЛОМ УЧАСНИКІВ АТО ТА ГРОМАДЯН, ЯКІ ПЕРЕБУВАЮТЬ НА КВАРТИРНОМУ ОБЛІКУ, НА ВУЛИЦІ ЖУЛЯНСЬКІЙ, 5 У ГОЛОСІВСЬКОМУ РАЙОНІ М.КИЄВА	04.2023 12.2026	335 427,389	100,000	4 000,000	4 000,000	4 000,000				
в тому числі: проєктні роботи						4 000,000	4 000,000	4 000,000				

тис.грн

№	Код об'єкта	Головний розпорядник бюджетних коштів, замовник, назва об'єкта	Терміни реалізації проєкту	Кошторисна вартість	Виконано на 01.01.2024	Обсяги фінансування, всього	Спеціальний фонд бюджету м. Києва					Примітка
							Всього	в тому числі				
								бюджет розвитку	цільові фонди	субвенція на утримання та розвиток автомобільних доріг	субвенція з державного бюджету згідно з постановою КМУ від 16.06.2023 № 608	
1	2	3	4	5	6	7	8	9	10	11	12	13
		<b>КОМУНАЛЬНЕ ПІДПРИЄМСТВО "ДИРЕКЦІЯ БУДІВНИЦТВА – ШЛЯХОВО-ТРАНСПОРТНИХ СПОРУД"</b>				339 918,700	339 918,700	339 438,699		480,001		
		в тому числі:										
		оплата за роботи, виконані в 2023 році				11 918,700	11 918,700	11 438,699		480,001		
		<b>ТРАНСПОРТ ТА ТРАНСПОРТНА ІНФРАСТРУКТУРА, ДОРОЖНЄ ГОСПОДАРСТВО</b>				339 918,700	339 918,700	339 438,699		480,001		
7	139518	БУДІВНИЦТВО ПОДІЛЬСЬКОГО МОСТОВОГО ПЕРЕХОДУ ЧЕРЕЗ Р. ДНІПРО У М. КИЄВІ	06.2004 12.2026	19 921 572,998	15 530 315,247	298 000,000	298 000,000	298 000,000				РОЗПОР. КМДА ВІД 13.10.2021 №2152
8	145942	БУДІВНИЦТВО ВЕЛИКОЇ ОКРУЖНОЇ ДОРОГИ НА ДІЛЯНЦІ ВІД ПРОСП. МАРШАЛА РОКОССОВСЬКОГО ДО ВУЛ. БОГАТИРСЬКОЇ З БУДІВНИЦТВОМ ТРАНСПОРТНОЇ РОЗВ'ЯЗКИ В РІЗНИХ РІВНЯХ	07.2013 12.2025	1 646 138,867	1 132 443,300	25 000,000	25 000,000	25 000,000				РОЗПОР.КМБА ВІД 21.12.2023 №1080
9	147133	БУДІВНИЦТВО ПІД'ЇЗНОЇ АВТОМОБІЛЬНОЇ ДОРОГИ ВІД ПРОСП. ВАЛЕРІЯ ЛОБАНОВСЬКОГО (ЧЕРВОНОЗОР'ЯНОГО ПРОСПЕКТУ) (ПОБЛИЗУ ПРИМІКАННЯ ВУЛ.ВОЛОДИМИРА БРОЖКА (ВУЛ. КІРОВОГРАДСЬКОЇ) ДО МІЖНАРОДНОГО АЕРОПОРТУ "КИЇВ" (ЖУЛЯНИ) У СОЛОМ'ЯНСЬКОМУ РАЙОНІ М.КИЄВА	04.2011 12.2026	2 342 846,421	543 613,863	77,256	77,256	77,256				РОЗПОР. КМБА ВІД 14.09.2023 №711
		в тому числі: оплата за роботи, виконані в 2023 році				77,256	77,256	77,256				
10	149569	БУДІВНИЦТВО ВЕЛИКОЇ КИЛЬЦЕВОЇ ДОРОГИ НА ДІЛЯНЦІ ВІД ВУЛИЦІ БОГАТИРСЬКОЇ ДО ОБОЛОНСЬКОГО ПРОСПЕКТУ В М. КИЄВІ	11.2012 12.2025	1 406 414,782	850 097,223	9 926,476	9 926,476	9 926,476				РОЗПОР.КМБА ВІД 12.04.2023 №186
		в тому числі: оплата за роботи, виконані в 2023 році				9 926,476	9 926,476	9 926,476				
11	145374	РЕКОНСТРУКЦІЯ ТРАНСПОРТНОЇ РОЗВ'ЯЗКИ НА ПЕРЕТИНІ ПРОСПЕКТУ ПЕРЕМОГИ З ВУЛ. ГЕТЬМАНА У СОЛОМ'ЯНСЬКОМУ ТА ШЕВЧЕНКІВСЬКОМУ РАЙОНАХ М.КИЄВА	09.2018 12.2026	2 449 802,008	1 591 579,385	1 914,968	1 914,968	1 434,967		480,001		РОЗПОР. КМБА 13.03.2024 №203
		в тому числі: оплата за роботи, виконані в 2023 році				1 914,968	1 914,968	1 434,967		480,001		
		<b>ПЕРСПЕКТИВНЕ ПРОЕКТУВАННЯ</b>				5 000,000	5 000,000	5 000,000				
12	250549	БУДІВНИЦТВО ВУЛИЦІ ВІД ПРОСПЕКТУ ПЕТРА ГРИГОРЕНКА ДО МЕЖИ МІСТА КИЄВА У ДАРНИЦЬКОМУ РАЙОНІ	04.2021 12.2027	687 000,000	14 500,000	5 000,000	5 000,000	5 000,000				
		в тому числі: проєктні роботи				5 000,000	5 000,000	5 000,000				
		<b>КОМУНАЛЬНЕ ПІДПРИЄМСТВО "КИЇВСЬКИЙ МЕТРОПОЛІТЕН"</b>				341 708,000	341 708,000	341 708,000				
		<b>ТРАНСПОРТ ТА ТРАНСПОРТНА ІНФРАСТРУКТУРА, ДОРОЖНЄ ГОСПОДАРСТВО</b>				341 708,000	341 708,000	341 708,000				
13	146000	БУДІВНИЦТВО ДІЛЬНИЦІ СИРЕЦЬКО-ПЕЧЕРСЬКОЇ ЛІНІЇ МЕТРОПОЛІТЕНУ ВІД СТАНЦІЇ "СИРЕЦЬ" НА ЖИТЛОВИЙ МАСИВ ВІНОГРАДАР З ЕЛЕКТРОДЕПО У ПОДІЛЬСЬКОМУ РАЙОНІ	10.2018 12.2028	23 340 736,081	190 675,859	328 208,000	328 208,000	328 208,000				РОЗПОР.КМДА ВІД 23.08.2017 №1028 (ТЕО), РОЗПОР.КМБА ВІД 11.01.2024 №17 (І ЧЕРГА)
		в тому числі: проєктні роботи				8 000,000	8 000,000	8 000,000				
14	150733	РЕКОНСТРУКЦІЯ СИСТЕМИ АВТОМАТИЧНОЇ ПОЖЕЖНОЇ СИГНАЛІЗАЦІЇ НА ОБ'ЄКТАХ МЕТРОПОЛІТЕНУ З ОСНАЩЕННЯМ СИСТЕМАМИ ПРОТИПОЖЕЖНОГО ЗАХИСТУ ЕСКАЛАТОРНИХ КОМПЛЕКСІВ СТАНЦІЙ	01.2012 12.2026	117 155,420	20 544,889	13 500,000	13 500,000	13 500,000				ЕКСПЕРТ.ЗВІТ ВІД 11.03.2015 №08-0035/1-15/ЕО, №08-0036/1-15/ЕО, №08-0037/1-15/ЕО, №08-0038/1-15/ЕО, ВІД 13.09.2016 №00-0282-16/ЕО/СЄ, 03.03.2017 №00-2321-16/ІЗ, 03.11.2017 №00-1651-17/КД, 20.10.2017 №00-0602-17/ІЗ
		<b>КОМУНАЛЬНЕ ПІДПРИЄМСТВО "ЦЕНТР ОРГАНІЗАЦІЇ ДОРОЖНЬОГО РУХУ"</b>				77 000,000	77 000,000	47 000,000	30 000,000			
		<b>ТРАНСПОРТ ТА ТРАНСПОРТНА ІНФРАСТРУКТУРА, ДОРОЖНЄ ГОСПОДАРСТВО</b>				77 000,000	77 000,000	47 000,000	30 000,000			

№	Код об'єкта	Головний розпорядник бюджетних коштів, замовник, назва об'єкта	Терміни реалізації проекту	Кошторисна вартість	Виконано на 01.01.2024	Обсяги фінансування, всього	Спеціальний фонд бюджету м. Києва					Примітка
							Всього	в тому числі				
								бюджет розвитку	цільові фонди	субвенція на утримання та розвиток автомобільних доріг	субвенція з державного бюджету згідно з постановою КМУ від 16.06.2023 № 608	
1	2	3	4	5	6	7	8	9	10	11	12	13
15	239044	РЕКОНСТРУКЦІЯ ОБ'ЄКТІВ ДОРОЖНЬО-ТРАНСПОРТНОЇ ІНФРАСТРУКТУРИ ПО ВУЛ. ВАСИЛЬКІВСЬКІЙ	08.2020 12.2027	153 652,446	2 130,000	4 000,000	4 000,000		4 000,000			РОЗПОР. КМВА ВІД 08.12.2022 №785
		в тому числі: проєктні роботи				4 000,000	4 000,000		4 000,000			
16	239045	РЕКОНСТРУКЦІЯ ОБ'ЄКТІВ ДОРОЖНЬО-ТРАНСПОРТНОЇ ІНФРАСТРУКТУРИ НА ПЛОЩІ ПЕРЕМОГИ	08.2020 12.2027	144 549,553	2 153,100	4 000,000	4 000,000		4 000,000			РОЗПОР. КМВА ВІД 08.12.2022 №784
		в тому числі: проєктні роботи				4 000,000	4 000,000		4 000,000			
		<b>БУДІВНИЦТВО СВІТЛОФОРНИХ ОБ'ЄКТІВ</b>				46 984,429	46 984,429	30 416,429	16 568,000			
17	265961	БУДІВНИЦТВО СВІТЛОФОРНОГО ОБ'ЄКТУ ПО ВУЛ. МИЛОСЛАВСЬКА - ВУЛ. ОНОРЕ ДЕ БАЛЬЗАКА У ДЕСНЯНСЬКОМУ РАЙОНІ М. КИЄВА	08.2023 12.2025	10 000,000	151,000	1 006,917	1 006,917	1 006,917				
18	265957	БУДІВНИЦТВО СВІТЛОФОРНОГО ОБ'ЄКТУ ПО ВУЛ. ЮРІЯ ІПЛЕНКА (ВУЛ. МЕЛЬНИКОВА), 5 У ШЕВЧЕНКОВСЬКОМУ РАЙОНІ М. КИЄВА	06.2022 12.2024	3 242,654		2 747,782	2 747,782	2 747,782				Наказ КП "ЦОДР" від 22.02.2024 № 12
19	265960	БУДІВНИЦТВО СВІТЛОФОРНОГО ОБ'ЄКТУ ПО ВУЛ. МИЛОСЛАВСЬКА, 12 У ДЕСНЯНСЬКОМУ РАЙОНІ М. КИЄВА	06.2022 12.2024	3 860,988		3 275,300	3 275,300	3 275,300				Наказ КП "ЦОДР" від 22.02.2024 № 13
20	265962	БУДІВНИЦТВО СВІТЛОФОРНОГО ОБ'ЄКТУ ПО ВУЛ. АРХІТЕКТОРА ВЕРБЕЙЦЬКОГО, 10 У ДАРНИЦЬКОМУ РАЙОНІ М. КИЄВА	06.2022 12.2024	5 863,175	374,500	4 016,347	4 016,347	4 016,347				Наказ КП "ЦОДР" від 22.01.2024 №5
21	265958	БУДІВНИЦТВО СВІТЛОФОРНОГО ОБ'ЄКТУ ПО ПРОСП. ЛІСОВИЙ, 13 У ДЕСНЯНСЬКОМУ РАЙОНІ М. КИЄВА	06.2022 12.2024	4 933,855		4 164,745	4 164,745	4 164,745				Наказ КП "ЦОДР" від 22.02.2024 № 14
22	265956	БУДІВНИЦТВО СВІТЛОФОРНОГО ОБ'ЄКТУ ПО ПРОСП. ПОВІТРОФЛОТСЬКИЙ - ВУЛ. СТАДІОННА У СОЛОМ'ЯНСЬКОМУ РАЙОНІ М. КИЄВА	11.2016 12.2024	5 710,728	93,200	4 919,015	4 919,015	4 919,015				Наказ КП "ЦОДР" від 22.02.2024 № 17
23	265959	БУДІВНИЦТВО СВІТЛОФОРНОГО ОБ'ЄКТУ ПО ВУЛ. ЄЛИЗАВЕТИ ЧАБДАР - ВУЛ. ТРИГОРІЯ ВАЩЕНКА У ДАРНИЦЬКОМУ РАЙОНІ М. КИЄВА	06.2022 12.2024	7 561,238		6 538,943	6 538,943	6 538,943				Наказ КП "ЦОДР" від 22.02.2024 №15
24	265941	БУДІВНИЦТВО СВІТЛОФОРНОГО ОБ'ЄКТУ ПО ВУЛ. КУБАНСЬКОЇ УКРАЇНИ (ВУЛ. МАРШАЛА ЖУКОВА) - ВУЛ. МИКОЛИ МАТЕЮКА У ДЕСНЯНСЬКОМУ РАЙОНІ М. КИЄВА	09.2023 12.2025	6 451,300	141,000	310,300	310,300		310,300			
		в тому числі: проєктні роботи				310,300	310,300		310,300			
25	265939	БУДІВНИЦТВО СВІТЛОФОРНОГО ОБ'ЄКТУ ПО ВУЛ. КРАКІВСЬКА - ВУЛ. БАЖОВА У ДНІПРОВСЬКОМУ РАЙОНІ М. КИЄВА	09.2023 12.2025	6 445,200	122,800	322,400	322,400		322,400			
		в тому числі: проєктні роботи				322,400	322,400		322,400			
26	265946	БУДІВНИЦТВО СВІТЛОФОРНОГО ОБ'ЄКТУ ПО ВУЛ. МОСТИЦЬКА - ВУЛ. ЗАМКОВЕЦЬКА У ПОДІЛЬСЬКОМУ РАЙОНІ М. КИЄВА	09.2023 12.2025	6 450,300	119,800	330,500	330,500		330,500			
		в тому числі: проєктні роботи				330,500	330,500		330,500			
27	265950	БУДІВНИЦТВО СВІТЛОФОРНОГО ОБ'ЄКТУ ПО БУЛЬВ. ВАЦЛАВА ГАВЕЛА, 4Б-А У СОЛОМ'ЯНСЬКОМУ РАЙОНІ М. КИЄВА	09.2023 12.2025	4 982,300	68,000	392,300	392,300		392,300			
		в тому числі: проєктні роботи				392,300	392,300		392,300			
28	265952	БУДІВНИЦТВО СВІТЛОФОРНОГО ОБ'ЄКТУ ПО ВУЛ. МИКОЛИ ЗАКРЕВСЬКОГО - БУЛЬВ. ВОЛОДИМИРА ВИСОЦЬКОГО, 59/1 У ДЕСНЯНСЬКОМУ РАЙОНІ М. КИЄВА	09.2023 12.2025	6 486,900	98,000	396,900	396,900		396,900			



№	Код об'єкта	Головний розпорядник бюджетних коштів, замовник, назва об'єкта	Терміни реалізації проєкту	Кошторисна вартість	Виконано на 01.01.2024	Обсяги фінансування, всього	Спеціальний фонд бюджету м. Києва				Примітка		
							Всього	в тому числі					
								бюджет розвитку	цільові фонди	субвенція на утримання та розвиток автомобільних доріг		субвенція з державного бюджету згідно з постановою КМУ від 16.06.2023 № 608	
1	2	3	4	5	6	7	8	9	10	11	12	13	
		в тому числі: проєктні роботи				396,900	396,900		396,900				
29	265951	БУДІВНИЦТВО СВІТЛОФОРНОГО ОБ'ЄКТУ ПО ВУЛ. ЄВГЕНА ХАРЧЕНКА - ВУЛ. ДРУЖБИ У ДАРНИЦЬКОМУ РАЙОНІ М. КИЄВА	07.2020 12.2025	15 485,600	258,300	398,100	398,100		398,100			Наказ КП "ЦОДР" від 28.07.2021 № 55 (ПКД КОРИГ)	
		в тому числі: проєктні роботи				398,100	398,100		398,100				
30	265933	БУДІВНИЦТВО СВІТЛОФОРНОГО ОБ'ЄКТУ ПО ВУЛ. ПРОТАСІВ ЯР - ПРОВ. ДОКУЧАЄВСЬКИЙ У СОЛОМ'ЯНСЬКОМУ РАЙОНІ М. КИЄВА	05.2021 12.2024	5 268,308	119,400	4 649,742	4 649,742	849,742	3 800,000			Наказ КП "ЦОДР" від 22.02.2024 № 18	
31	265934	БУДІВНИЦТВО СВІТЛОФОРНОГО ОБ'ЄКТУ ПО ВУЛ. ГЕРОІВ КОСМОСУ, 8, 11 У СВЯТОШИНСЬКОМУ РАЙОНІ М. КИЄВА	05.2021 12.2024	13 340,164	179,400	11 898,638	11 898,638	2 897,638	9 001,000			Наказ КП "ЦОДР" від 22.02.2024 № 16	
32	265944	БУДІВНИЦТВО СВІТЛОФОРНОГО ОБ'ЄКТУ ПО ПРОСП. ЛІСОВИЙ, 4, 6 У ДЕСНЯНСЬКОМУ РАЙОНІ М. КИЄВА	09.2023 12.2025	4 901,200	131,900	269,300	269,300		269,300				
		в тому числі: проєктні роботи				269,300	269,300		269,300				
33	265942	БУДІВНИЦТВО СВІТЛОФОРНОГО ОБ'ЄКТУ ПО ВУЛ. РОНАЛЬДА РЕЙГАНА (ВУЛ. ТЕОДОРА ДРАЙЗЕРА), 42 У ДЕСНЯНСЬКОМУ РАЙОНІ М. КИЄВА	09.2023 12.2025	4 987,700	123,600	331,200	331,200		331,200				
		в тому числі: проєктні роботи				331,200	331,200		331,200				
34	265938	БУДІВНИЦТВО СВІТЛОФОРНОГО ОБ'ЄКТУ ПО ПРОСП. МИРУ, 17/15-А У ДНІПРОВСЬКОМУ РАЙОНІ М. КИЄВА	09.2023 12.2025	6 493,300	108,900	336,800	336,800		336,800				
		в тому числі: проєктні роботи				336,800	336,800		336,800				
35	265936	БУДІВНИЦТВО СВІТЛОФОРНОГО ОБ'ЄКТУ ПО ВУЛ. РАЙДУЖНА - ВУЛ. СУЛЕЙМАНА СТАЛЬСЬКОГО У ДНІПРОВСЬКОМУ РАЙОНІ М. КИЄВА	09.2023 12.2025	6 495,200	156,500	338,700	338,700		338,700				
		в тому числі: проєктні роботи				338,700	338,700		338,700				
36	265948	БУДІВНИЦТВО СВІТЛОФОРНОГО ОБ'ЄКТУ ПО ВУЛ. ОЛЕКСАНДРА АРХИПЕНКА, 10 У ОБОЛОНСЬКОМУ РАЙОНІ М. КИЄВА	09.2023 12.2025	4 997,000	123,600	340,500	340,500		340,500				
		в тому числі: проєктні роботи				340,500	340,500		340,500				
		<b>РЕКОНСТРУКЦІЯ СВІТЛОФОРНИХ ОБ'ЄКТІВ</b>				22 015,571	22 015,571	16 583,571	5 432,000				
37	269291	РЕКОНСТРУКЦІЯ СВІТЛОФОРНОГО ОБ'ЄКТУ ПО ВУЛ. ВОЛОДИМИРА БРОЖКА - ВУЛ. МОНТАЖНИКІВ У СОЛОМ'ЯНСЬКОМУ РАЙОНІ М. КИЄВА	04.2024 12.2024	6 355,029	1 607,100	3 780,000	3 780,000	3 780,000				НАКАЗ КП "ЦОДР" від 29.09.2023 №53	
38	265955	РЕКОНСТРУКЦІЯ СВІТЛОФОРНОГО ОБ'ЄКТУ ПО ПРОСП. ПРАВДИ, 62 У ПОДІЛЬСЬКОМУ РАЙОНІ М. КИЄВА	06.2023 12.2024	5 567,071	373,200	3 787,432	3 787,432	3 787,432				Наказ КП "ЦОДР" від 22.01.2024 №6	
39	265954	РЕКОНСТРУКЦІЯ СВІТЛОФОРНОГО ОБ'ЄКТУ ПО ВУЛ. МИХАЙЛА МАКСИМОВИЧА-ВУЛ. АКАДЕМІКА ВІЛЬЯМСА-ВУЛ. СЕРГІЯ КОЛОСА У ГОЛОСІВСЬКОМУ РАЙОНІ М. КИЄВА	06.2023 12.2024	10 701,156	391,700	7 610,982	7 610,982	7 610,982				Наказ КП "ЦОДР" від 22.01.2024 №4	
40	265949	РЕКОНСТРУКЦІЯ СВІТЛОФОРНОГО ОБ'ЄКТУ ПО ВУЛ. РАЙСИ ОКІПНОЇ - ВУЛ. ЄВГЕНА СВЕРСТЮКА У ДНІПРОВСЬКОМУ РАЙОНІ М. КИЄВА	09.2023 12.2025	6 254,900	138,000	116,900	116,900		116,900				
		в тому числі: проєктні роботи				116,900	116,900		116,900				
41	265947	РЕКОНСТРУКЦІЯ СВІТЛОФОРНОГО ОБ'ЄКТУ ПО ВУЛ. ДОРОГОЖИЦЬКА - ВУЛ. СІМІ ХОХЛОВИХ У ШЕВЧЕНКІВСЬКОМУ РАЙОНІ М. КИЄВА	09.2023 12.2025	6 422,800	95,600	327,200	327,200		327,200				

№	Код об'єкта	Головний розпорядник бюджетних коштів, замовник, назва об'єкта	Терміни реалізації проєкту	Кошторисна вартість	Виконано на 01.01.2024	Обсяги фінансування, всього	Спеціальний фонд бюджету м. Києва				Примітка		
							Всього	в тому числі					
								бюджет розвитку	цільові фонди	субвенція на утримання та розвиток автомобільних доріг		субвенція з державного бюджету згідно з постановою КМУ від 16.06.2023 № 608	
1	2	3	4	5	6	7	8	9	10	11	12	13	
		в тому числі: проєктні роботи				327,200	327,200		327,200				
42	265937	РЕКОНСТРУКЦІЯ СВІТЛОФОРНОГО ОБ'ЄКТУ ПО ПРОСП. АКАДЕМІКА ГЛУШКОВА - АС "ПІВДЕННА" У ГОЛОСІВСЬКОМУ РАЙОНІ М. КИЄВА	09.2023 12.2025	6 454,800	122,800	332,000	332,000		332,000				
		в тому числі: проєктні роботи				332,000	332,000		332,000				
43	265940	РЕКОНСТРУКЦІЯ СВІТЛОФОРНОГО ОБ'ЄКТУ ПО ВЕЛИКА КИЛЬЦЕВА ДОРОГА - ВУЛ. ГАЗОПРОВІДНА У ОБОЛОНСЬКОМУ РАЙОНІ М. КИЄВА	09.2023 12.2025	10 432,200	98,600	333,600	333,600		333,600				
		в тому числі: проєктні роботи				333,600	333,600		333,600				
44	265943	РЕКОНСТРУКЦІЯ СВІТЛОФОРНОГО ОБ'ЄКТУ ПО ВУЛ. НОВОКОСТЯНТИНІВСЬКА - ВУЛ. ОЛЕКСАНДРА АЛЯБ'ЄВА У ОБОЛОНСЬКОМУ РАЙОНІ М. КИЄВА	09.2023 12.2025	6 487,200	101,900	397,200	397,200		397,200				
		в тому числі: проєктні роботи				397,200	397,200		397,200				
45	265945	РЕКОНСТРУКЦІЯ СВІТЛОФОРНОГО ОБ'ЄКТУ ПО ВУЛ. ДЕГТЯРІВСЬКА - ВУЛ. МИКОЛИ ВАСИЛЕНКА У СОЛОМ'ЯНСЬКОМУ РАЙОНІ М. КИЄВА	09.2023 12.2025	6 489,100	35,000	399,100	399,100		399,100				
		в тому числі: проєктні роботи				399,100	399,100		399,100				
46	265935	РЕКОНСТРУКЦІЯ СВІТЛОФОРНОГО ОБ'ЄКТУ ПО ВУЛ. СІМ'І КУЛЬЖЕНКІВ - ВУЛ. ЛУГОВА У ОБОЛОНСЬКОМУ РАЙОНІ М. КИЄВА	02.2020 12.2024	5 655,898	116,000	4 931,157	4 931,157	1 405,157	3 526,000				Наказ КП "ЦОДР" від 13.10.2023 №59

## ПРОГРАМА ЕКОНОМІЧНОГО І СОЦІАЛЬНОГО РОЗВИТКУ М. КИЄВА НА 2024—2026 РОКИ

РОЗПОДІЛ АСИГНУВАНЬ У 2024 РОЦІ НА ФІНАНСУВАННЯ КАПІТАЛЬНИХ ВКЛАДЕНЬ  
ЗА РАХУНОК БЮДЖЕТНИХ КОШТІВ

## ПО ГОЛОВНИХ РОЗПОРЯДНИКАХ БЮДЖЕТНИХ КОШТІВ

## КАПІТАЛЬНІ ВКЛАДЕННЯ

## ДЕПАРТАМЕНТ ЖИТЛОВО-КОМУНАЛЬНОЇ ІНФРАСТРУКТУРИ

тис. грн

№	Код об'єкта	Головний розпорядник бюджетних коштів, замовник, назва об'єкта	Терміни реалізації проекту	Кошторисна вартість	Виконано на 01.01.2024	Обсяги фінансування, всього	Спеціальний фонд бюджету м. Києва					Примітка
							Всього	в тому числі				
								бюджет розвитку	цільові фонди	субвенція на утримання та розвиток автомобільних доріг	субвенція з державного бюджету згідно з постановою КМУ від 16.06.2023 № 608	
1	2	3	4	5	6	7	8	9	10	11	12	13
<b>ВСЬОГО</b>						<b>3 309 414,811</b>	<b>3 309 414,811</b>	<b>3 298 354,945</b>			<b>11 059,866</b>	
<b>ПРАТ "АК "КИЇВВОДОКАНАЛ"</b>						<b>620 493,437</b>	<b>620 493,437</b>	<b>620 493,437</b>				
<b>ЖИТЛОВО-КОМУНАЛЬНЕ ГОСПОДАРСТВО</b>						<b>620 493,437</b>	<b>620 493,437</b>	<b>620 493,437</b>				
47	199996	РЕКОНСТРУКЦІЯ ЛІВОБЕРЕЖНОГО КОЛЕКТОРА З ОБІЗНОЮ ДОРОГОЮ ВІД КАМЕРИ № 6 ДО КАМЕРИ № 47 В ДАРНИЦЬКОМУ РАЙОНІ М. КИЄВА	03.2018 12.2027	1 124 731,200	7 554,900	75 000,000	75 000,000	75 000,000				РОЗП. КМДА ВІД 28.12.2019 № 2293 (ПОТРЕБУЄ КОРИГУВАННЯ)
48	145318	БУДІВНИЦТВО КАНАЛІЗАЦІЙНОГО КОЛЕКТОРА ПО ВУЛ. СТЕЦЕНКА З МЕТОЮ ЛІКВІДАЦІЇ КНС "НИВКИ" В М.КИЄВІ	09.2009 12.2027	256 890,287	115 678,758	3 441,537	3 441,537	3 441,537				РОЗП. КМДА ВІД 22.01.2009 № 68
в тому числі: проєктні роботи						3 441,537	3 441,537	3 441,537				
49	270698	РЕКОНСТРУКЦІЯ КАНАЛІЗАЦІЙНОГО КОЛЕКТОРА Д=1200-1400 ММ З ПЕРЕКЛАДАННЯМ НА Д=1000-1200 ММ ПО ВУЛ. МИКОЛИ УШАКОВА ВІД КК-16 ДО КК-38 У СВЯТОШИНСЬКОМУ РАЙОНІ М.КИЄВА	06.2024 12.2025	28 047,200		18 047,200	18 047,200	18 047,200				
в тому числі: проєктні роботи						1 460,000	1 460,000	1 460,000				
50	270700	РЕКОНСТРУКЦІЯ ПОЗНЯКІВСЬКОГО КАНАЛІЗАЦІЙНОГО КОЛЕКТОРА Д=2300 ММ НА ДІЛЯНЦІ ВІД К-8 ДО КК-6 ПО ВУЛ. ЗДОЛБУНІВСЬКИЙ	06.2024 12.2025	50 000,000		30 000,000	30 000,000	30 000,000				
в тому числі: проєктні роботи						4 500,000	4 500,000	4 500,000				
51	270699	РЕКОНСТРУКЦІЯ КАНАЛІЗАЦІЙНОГО КОЛЕКТОРА Д=1200 ММ З ПЕРЕКЛАДАННЯМ НА Д=1000 ММ ПО ВУЛ. МИКОЛИ УШАКОВА ВІД КК-10-А ДО КК-40 У СВЯТОШИНСЬКОМУ РАЙОНІ М.КИЄВА	06.2024 12.2024	32 211,333		31 004,700	31 004,700	31 004,700				
52	265924	РЕКОНСТРУКЦІЯ НАПІРНИХ МУЛОПРОВІДІВ БОРТНИЦЬКОЇ СТАНЦІЇ АЕРАЦІЇ ВІД КАМЕРИ МК2 ПО ВУЛ. КОЛЕКТОРНА, 1 В ДАРНИЦЬКОМУ РАЙОНІ М. КИЄВА ДО КАМЕРИ МК20 НА ТЕРИТОРІЇ ГНДИНСЬКОЇ СІЛЬСЬКОЇ РАДИ БОРИСПІЛЬСЬКОГО РАЙОНУ, КИЇВСЬКОЇ ОБЛАСТІ	01.2021 12.2026	367 138,122	6 813,517	50 000,000	50 000,000	50 000,000				НАКАЗ ПРАТ "АК "КИЇВВОДОКАНАЛ" ВІД 17.03.2021 № 106
53	211188	РЕКОНСТРУКЦІЯ КАНАЛІЗАЦІЙНОГО КОЛЕКТОРА Д=800-900-2000 ММ НА ВУЛ. ВЕРБОВИЙ НА ДІЛЯНЦІ ВІД КАМЕРИ ГАСІННЯ НАПІРНИХ КОЛЕКТОРІВ КНС "ЛЕНІНСЬКА КУЗНЯ" ДО КНС "ОБОЛОНЬ" В ОБОЛОНСЬКОМУ РАЙОНІ М. КИЄВА	12.2018 12.2025	239 157,100	81 102,802	104 500,000	104 500,000	104 500,000				РОЗП. КМВА ВІД 01.02.2023 № 60
54	270695	РЕКОНСТРУКЦІЯ ОБ'ЄКТІВ ВОДОПРОВІДНО- КАНАЛІЗАЦІЙНОГО ГОСПОДАРСТВА З ВПРОВАДЖЕННЯМ ЧАСТОТНОГО РЕГУЛЮВАННЯ	07.2024 12.2025	419 000,000		285 000,000	285 000,000	285 000,000				
в тому числі: проєктні роботи						9 600,000	9 600,000	9 600,000				
<b>БОРТНИЦЬКА СТАНЦІЯ АЕРАЦІЇ</b>						<b>18 500,000</b>	<b>18 500,000</b>	<b>18 500,000</b>				

№	Код об'єкта	Головний розпорядник бюджетних коштів, замовник, назва об'єкта	Терміни реалізації проекту	Кошторисна вартість	Виконано на 01.01.2024	Обсяги фінансування, всього	Спеціальний фонд бюджету м. Києва					Примітка	
							Всього	в тому числі					
								бюджет розвитку	цільові фонди	субвенція на утримання та розвиток автомобільних доріг	субвенція з державного бюджету згідно з постановою КМУ від 16.06.2023 № 608		
1	2	3	4	5	6	7	8	9	10	11	12	13	
55	148178	РЕКОНСТРУКЦІЯ СПОРУД ПЕРШОЇ ЧЕРГИ БОРТНИЦЬКОЇ СТАНЦІЇ АЕРАЦІЇ НА ВУЛ. КОЛЕКТОРНИЙ, 1-А В ДАРНИЦЬКОМУ РАЙОНІ М.КИЄВА (КОРИГУВАННЯ) І ЧЕРГА БУДІВНИЦТВА НАСОСНА СТАНЦІЯ ПЕРШОГО ПІДЙОМУ	12.2012 12.2024	694 525,668	670 650,010	18 500,000	18 500,000	18 500,000					РОЗП. КМДА ВІД 22.03.2021 № 645
		в тому числі: проектні роботи				3 000,000	3 000,000	3 000,000					
		<b>ПЕРСПЕКТИВНЕ ПРОЕКТУВАННЯ</b>				5 000,000	5 000,000	5 000,000					
56	270693	БУДІВНИЦТВО ВОДОВОДУ Д=1200 ММ ПО ДНІПРОВСЬКІЙ НАБЕРЕЖНІЙ ВІД ПРОСПЕКТУ БРОВАРСЬКОГО ДО ПРОСПЕКТУ МИКОЛИ БАЖАНА У ДАРНИЦЬКОМУ ТА ДНІПРОВСЬКОМУ РАЙОНАХ МІСТА КИЄВА	01.2024 12.2025	30 000,000		5 000,000	5 000,000	5 000,000					
		в тому числі: проектні роботи				5 000,000	5 000,000	5 000,000					
		<b>КП "СПЕЦІАЛІЗОВАНЕ УПРАВЛІННЯ ПРОТИЗСУВНИХ ПІДЗЕМНИХ РОБІТ"</b>				103 716,653	103 716,653	103 716,653					
		<b>ЖИТЛОВО-КОМУНАЛЬНЕ ГОСПОДАРСТВО</b>				103 716,653	103 716,653	103 716,653					
57	265921	ПРОТИАВАРІЙНІ РОБОТИ З ВЛАШТУВАННЯМ ПІДПІРНИХ СТІНОК МІЖ БУДИНКАМИ № 5/1-А НА ВУЛ. ТРЬОХСВЯТИТЕЛЬСЬКІЙ ТА № 10 НА ВУЛ. КОСТЬОЛЬНІЙ У ШЕВЧЕНКІВСЬКОМУ РАЙОНІ	02.2015 12.2024	2 074,700	445,657	1 629,043	1 629,043	1 629,043					НАКАЗ КП "КІВБУДРЕКОНСТРУКЦІЯ" ВІД 17.09.2019 №1207/19-ПК (ПОТРЕБУЄ КОРИГ)
		в тому числі: проектні роботи				120,000	120,000	120,000					
58	265922	ПРОТИЗСУВНІ ЗАХОДИ НА СХИЛІ ГЛИБОЧИЦЬКОЇ БАЛКИ БІЛЯ ЖИТЛОВОГО БУДИНКУ НА ВУЛ. ЧМЕЛІВ ЯР 7А У ШЕВЧЕНКІВСЬКОМУ РАЙОНІ	03.2024 12.2024	3 236,210		3 236,210	3 236,210	3 236,210					
		в тому числі: проектні роботи				211,710	211,710	211,710					
59	265920	БУДІВНИЦТВО КОМПЛЕКСУ ІНЖЕНЕРНО-ТЕХНІЧНИХ ПРОТИЗСУВНИХ СПОРУД НА ВУЛ. НОВОВОКЗАЛЬНИЙ, 21 У СОЛОМ'ЯНСЬКОМУ РАЙОНІ	11.2019 12.2025	120 112,600	3 898,817	98 851,400	98 851,400	98 851,400					НАКАЗ КП "КІВБУДРЕКОНСТРУКЦІЯ" ВІД 29.12.2020 № 29/12/20-ПК (ПОТРЕБУЄ КОРИГ)
		в тому числі: проектні роботи				380,000	380,000	380,000					
		<b>КОМУНАЛЬНЕ ПІДПРИЄМСТВО "ДИРЕКЦІЯ БУДІВНИЦТВА ШЛЯХОВО-ТРАНСПОРТНИХ СПОРУД"</b>				200 000,000	200 000,000	200 000,000					
		<b>ЖИТЛОВО-КОМУНАЛЬНЕ ГОСПОДАРСТВО</b>				200 000,000	200 000,000	200 000,000					
60	145796	РЕКОНСТРУКЦІЯ ШЛІХТЕРОВСЬКОГО КАНАЛІЗАЦІЙНОГО КОЛЕКТОРА Д=600-700-900-1250-1450-2450 ММ У М. КИЄВІ	11.2011 12.2026	663 582,995	104 313,913	25 000,000	25 000,000	25 000,000					РОЗП. КМДА ВІД 15.06.2020 № 853
61	145795	РЕКОНСТРУКЦІЯ КАУНАСЬКОГО КАНАЛІЗАЦІЙНОГО КОЛЕКТОРА Д=700-800-960-1040 ММ В М. КИЄВІ	04.2014 12.2026	599 995,547	2 554,840	45 000,000	45 000,000	45 000,000					РОЗПОР. КМДА ВІД 14.11.2018 №2054
62	145793	РЕКОНСТРУКЦІЯ ІІІ ЧЕРГИ НОВО-ДАРНИЦЬКОГО КАНАЛІЗАЦІЙНОГО КОЛЕКТОРА Д-2980 ММ	04.2014 12.2026	1 222 819,869	35 786,726	55 000,000	55 000,000	55 000,000					РОЗП. КМДА ВІД 16.06.2020 № 859
63	144598	БУДІВНИЦТВО ПІВДЕННО-ЗАХІДНОГО КАНАЛІЗАЦІЙНОГО КОЛЕКТОРА, І-ІІ ПУСКОВІ КОМПЛЕКСИ, У М. КИЄВІ	11.1990 12.2027	2 225 867,676	658 582,730	75 000,000	75 000,000	75 000,000					РОЗП. КМДА ВІД 14.11.2018 №2056
		<b>ПРАТ "КІВСПЕЦТРАНС"</b>				610 069,729	610 069,729	599 009,863			11 059,866		
		<b>ЖИТЛОВО-КОМУНАЛЬНЕ ГОСПОДАРСТВО</b>				610 069,729	610 069,729	599 009,863			11 059,866		
64	142202	РЕКОНСТРУКЦІЯ ТА ТЕХНІЧНЕ ПЕРЕОСНАЩЕННЯ ПОЛІГОНУ ТВЕРДИХ ПОБУТОВИХ ВІДХОДІВ N 5 В С. ПІДПІРЦІ ОБУХІВСЬКОГО РАЙОНУ КИЇВСЬКОЇ ОБЛАСТІ	12.2013 12.2025	1 394 369,362	628 606,864	391 059,866	391 059,866	380 000,000			11 059,866		РОЗП. КМДА ВІД 03.11.2023 №877
65	185759	РЕКОНСТРУКЦІЯ ТА ТЕХНІЧНЕ ПЕРЕОСНАЩЕННЯ ПОЛІГОНУ ТВЕРДИХ ПОБУТОВИХ ВІДХОДІВ №5 В С. ПІДПІРЦІ ОБУХІВСЬКОГО РАЙОНУ КИЇВСЬКОЇ ОБЛАСТІ. РЕКУЛЬТИВАЦІЯ ДІЛЯНКИ №1	05.2018 12.2024	844 881,502	628 818,502	208 621,463	208 621,463	208 621,463					РОЗП. КМДА ВІД 25.07.2023 №824

№	Код об'єкта	Головний розпорядник бюджетних коштів, замовник, назва об'єкта	Терміни реалізації проєкту	Кошторисна вартість	Виконано на 01.01.2024	Обсяги фінансування, всього	Спеціальний фонд бюджету м. Києва				Примітка		
							Всього	в тому числі					
								бюджет розвитку	цільові фонди	субвенція на утримання та розвиток автомобільних доріг		субвенція з державного бюджету згідно з постановою КМУ від 16.06.2023 № 608	
1	2	3	4	5	6	7	8	9	10	11	12	13	
		<b>ПЕРСПЕКТИВНЕ ПРОЄКТУВАННЯ</b>				10 388,400	10 388,400	10 388,400					
66	238635	РЕКОНСТРУКЦІЯ ТА ТЕХНІЧНЕ ПЕРЕОСНАЩЕННЯ ПОЛІГОНУ ТВЕРДИХ ПОБУТОВИХ ВІДХОДІВ №5 в с. ПІДПІРЦІ ОБУХІВСЬКОГО РАЙОНУ КИЇВСЬКОЇ ОБЛАСТІ, РЕКУЛЬТИВАЦІЯ ДІЛЯНКИ №2	08.2024 12.2026	400 000,000		10 388,400	10 388,400	10 388,400					
		в тому числі: проєктні роботи				10 388,400	10 388,400	10 388,400					
		<b>РС СКП КИЇВСЬКИЙ КРЕМАТОРІЙ</b>				124 435,528	124 435,528	124 435,528					
		<b>ЖИТЛОВО-КОМУНАЛЬНЕ ГОСПОДАРСТВО</b>				124 435,528	124 435,528	124 435,528					
67	258693	БУДІВНИЦТВО КОЛУМБАРНИХ СТІН НА ТЕРИТОРІЇ РИТУАЛЬНОЇ СЛУЖБИ СПЕЦІАЛІЗОВАНОГО КОМУНАЛЬНОГО ПІДПРИЄМСТВА "КИЇВСЬКИЙ КРЕМАТОРІЙ" НА ВУЛ. БАЙКОВІЙ, 16 У ГОЛОСІВСЬКОМУ РАЙОНІ МІСТА КИЄВА	09.2023 12.2025	59 935,028	729,500	38 505,528	38 505,528	38 505,528					
68	261884	РЕКОНСТРУКЦІЯ КРЕМАЦІЙНОГО ОБЛАДНАННЯ З ПОВНОЮ ЗАМІНОЮ КРЕМАЦІЙНИХ ПЕЧЕЙ РИТУАЛЬНОЇ СЛУЖБИ СПЕЦІАЛІЗОВАНОГО КОМУНАЛЬНОГО ПІДПРИЄМСТВА "КИЇВСЬКИЙ КРЕМАТОРІЙ" НА ВУЛ. БАЙКОВІЙ, 16 У ГОЛОСІВСЬКОМУ РАЙОНІ М. КИЄВА	06.2023 12.2025	131 770,000		85 930,000	85 930,000	85 930,000					
		в тому числі: проєктні роботи				3 370,512	3 370,512	3 370,512					
		<b>РС СКП СПЕЦКОМБІНАТ ПКПО</b>				32 273,671	32 273,671	32 273,671					
		<b>ЖИТЛОВО-КОМУНАЛЬНЕ ГОСПОДАРСТВО</b>				32 273,671	32 273,671	32 273,671					
69	261137	БУДІВНИЦТВО ОГОРОЖІ З КОЛУМБАРНИМИ НИШАМИ НА ПІВДЕННОМУ КЛАДОВИЩІ С.ВІТА-ПОШТОВА	09.2023 12.2024	12 850,000	9,652	12 840,348	12 840,348	12 840,348					
		в тому числі: проєктні роботи				380,348	380,348	380,348					
70	269391	НОВЕ БУДІВНИЦТВО КЛАДОВИЩА НА ТЕРИТОРІЇ БАБИНЕЦЬКОГО СТАРОСТИНСЬКОГО ОКРУГУ БУЧАНСЬКОЇ МІСЬКОЇ ТЕРИТОРІАЛЬНОЇ ГРОМАДИ КИЇВСЬКОЇ ОБЛАСТІ	04.2024 12.2025	510 000,000		19 433,323	19 433,323	19 433,323					
		в тому числі: проєктні роботи				15 000,000	15 000,000	15 000,000					
		<b>ДЕРЖАВНИЙ ІСТОРИКО-МЕМОРІАЛЬНИЙ ЛУК'ЯНІВСЬКИЙ ЗАПОВІДНИК</b>				19 889,200	19 889,200	19 889,200					
		<b>ЖИТЛОВО-КОМУНАЛЬНЕ ГОСПОДАРСТВО</b>				19 889,200	19 889,200	19 889,200					
71	194854	УЛАШТУВАННЯ АЛЕЇ ПЕРЕПОХОВАНЬ ВИДАТНИХ УКРАЇНСЬКИХ ДІЯЧІВ, ПОХОВАНИХ ЗА МЕЖАМИ УКРАЇНИ, З РЕКОНСТРУКЦІЄЮ БУДІВЕЛЬ АДМІНІСТРАТИВНО-ГОСПОДАРСЬКОГО ПРИЗНАЧЕННЯ НА ТЕРИТОРІЇ КОМУНАЛЬНОГО ПІДПРИЄМСТВА - ДЕРЖАВНОГО ІСТОРИКО-МЕМОРІАЛЬНОГО ЛУК'ЯНІВСЬКОГО ЗАПОВІДНИКА	06.2018 12.2024	20 500,000	610,800	19 889,200	19 889,200	19 889,200					
		в тому числі: проєктні роботи				1 350,000	1 350,000	1 350,000					
		<b>ДЕПАРТАМЕНТ ЖИТЛОВО-КОМУНАЛЬНОЇ ІНФРАСТРУКТУРИ</b>				89,000	89,000	89,000					
		<b>ЖИТЛОВО-КОМУНАЛЬНЕ ГОСПОДАРСТВО</b>				89,000	89,000	89,000					
72	238633	БУДІВНИЦТВО ВОДОПРОВОДУ ДЛЯ ПІДКЛЮЧЕННЯ ЖИТЛОВИХ БУДИНКІВ НА ВУЛИЦІ ЗРОШУВАЛЬНИЙ, 3-Б, 4, 10, 14 ТА ДИТЯЧО-ЮНАЦЬКОЇ СПОРТИВНОЇ ШКОЛИ "АТЛЕТ" НА ВУЛИЦІ ЗРОШУВАЛЬНИЙ, 4-А У ДАРНИЦЬКОМУ РАЙОНІ М. КИЄВА	06.2020 12.2024	34 570,350	19 497,984	89,000	89,000	89,000					НАКАЗ ДЕПАРТАМЕНТУ ЖИТЛОВО-КОМУНАЛЬНОЇ ІНФРАСТРУКТУРИ ВІД 17.04.2024 № 42-ОД
		в тому числі: проєктні роботи				89,000	89,000	89,000					

№	Код об'єкта	Головний розпорядник бюджетних коштів, замовник, назва об'єкта	Терміни реалізації проєкту	Кошторисна вартість	Виконано на 01.01.2024	Обсяги фінансування, всього	Спеціальний фонд бюджету м. Києва					Примітка	
							Всього	в тому числі					
								бюджет розвитку	цільові фонди	субвенція на утримання та розвиток автомобільних доріг	субвенція з державного бюджету згідно з постановою КМУ від 16.06.2023 № 608		
1	2	3	4	5	6	7	8	9	10	11	12	13	
		<u>КП "ГРУПА ВПРОВАДЖЕННЯ ПРОЄКТУ З ЕНЕРГОЗБЕРЕЖЕННЯ В АДМІНІСТРАТИВНИХ І ГРОМАДСЬКИХ БУДІВЛЯХ М.КИЄВА"</u>				42 135,200	42 135,200	42 135,200					
		ЖИТЛОВО-КОМУНАЛЬНЕ ГОСПОДАРСТВО				36 223,200	36 223,200	36 223,200					
73	203618	РЕКОНСТРУКЦІЯ ЦЕНТРАЛЬНОГО ТЕПЛОГО ПУНКТУ НА ПРОСП. СОБОРНОСТІ, 16-Б З ВЛАШТУВАННЯМ ІНДИВІДУАЛЬНИХ ТЕПЛИХ ПУНКТІВ ТА РЕКОНСТРУКЦІЮ ІНЖЕНЕРНИХ МЕРЕЖ	12.2018 12.2027	71 950,000	1 250,000	700,000	700,000	700,000					НАКАЗ КП "ГВП" ВІД 18.04.2019 № 10-ОД
		в тому числі: проєктні роботи				700,000	700,000	700,000					
74	203772	РЕКОНСТРУКЦІЯ ЦЕНТРАЛЬНОГО ТЕПЛОГО ПУНКТУ НА ВУЛИЦІ ВІКЕНТІЯ БЕРЕТТІ, 14 І ТЕПЛИХ РОЗПОДІЛЬНИХ МЕРЕЖ ЦЕНТРАЛЬНОГО ОПАЛЕННЯ Й ГАРЯЧОГО ВОДОПОСТАЧАННЯ ДО БУДІНКІВ НА ВУЛИЦЯХ ВІКЕНТІЯ БЕРЕТТІ 12, 14, 14-А, 16, 18, ТА ОНОРЕ ДЕ БАЛЬЗАКА, 44, 46-А, 42/20	11.2018 12.2024	46 000,000	10 476,800	35 523,200	35 523,200	35 523,200					НАКАЗ КП "ГВП" ВІД 24.12.2021 № 272-ОД (ПОТРЕБУЄ КОРИГ.)
		в тому числі: проєктні роботи				116,315	116,315	116,315					
		ОСВІТА				5 112,000	5 112,000	5 112,000					
75	268185	ТЕРМОМОДЕРНІЗАЦІЯ (РЕКОНСТРУКЦІЯ) БУДІВЕЛЬ БЮДЖЕТНОЇ СФЕРИ (СЕРЕДНЯ ЗАГАЛЬНООСВІТНЯ ШКОЛА №230 СВЯТОШИНСЬКОГО РАЙОНУ М. КИЄВА ПО ВУЛ. ГЕНЕРАЛА НАУМОВА, 35-Б)	03.2016 12.2027	60 000,000	406,275	650,000	650,000	650,000					НАКАЗ КП "ГВП" ВІД 03.10.2015 № 55-ОД (ПОТРЕБУЄ КОРИГ.)
		в тому числі: проєктні роботи				650,000	650,000	650,000					
76	210702	ТЕРМОМОДЕРНІЗАЦІЯ (РЕКОНСТРУКЦІЯ) БУДІВЕЛЬ БЮДЖЕТНОЇ СФЕРИ (СПЕЦІАЛІЗОВАНА ЗАГАЛЬНООСВІТНЯ ШКОЛА І-ІІІ СТУПЕНІВ №190 ДЕСНЯНСЬКОГО РАЙОНУ МІСТА КИЄВА ПО ВУЛ. ШОЛОМ-АЛЕЙХЕМА, 16-А (КОРИГУВАННЯ)	03.2019 12.2027	64 700,000	704,690	650,000	650,000	650,000					НАКАЗ КП "ГВП" ВІД 22.04.2019 № 12-ОД (ПОТРЕБУЄ КОРИГ.)
		в тому числі: проєктні роботи				650,000	650,000	650,000					
77	268186	РЕКОНСТРУКЦІЯ (ТЕРМОМОДЕРНІЗАЦІЯ) СПЕЦІАЛІЗОВАНОЇ ШКОЛИ І-ІІІ СТУПЕНІВ № 137 М. КИЄВА З ПОГЛИБЛЕНИМ ВИВЧЕННЯМ АНГЛІЙСЬКОЇ МОВИ ВУЛ. ЕНТУЗІАСТІВ, 7/4	05.2017 10.2027	58 119,000	395,900	720,000	720,000	720,000					РОЗП. КМДА ВІД 16.04.2018 № 636 (ПОТРЕБУЄ КОРИГ.)
		в тому числі: проєктні роботи				720,000	720,000	720,000					
78	210701	ТЕРМОМОДЕРНІЗАЦІЯ (РЕКОНСТРУКЦІЯ) БУДІВЛІ БЮДЖЕТНОЇ СФЕРИ (ДОШКІЛЬНИЙ НАВЧАЛЬНИЙ ЗАКЛАД №893 "ВОЛОШКА") ВУЛ. ГРИГОРОВИЧА БАРСЬКОГО, 5-А М. КИЇВ. КОРИГУВАННЯ	03.2016 12.2027	39 000,000	531,767	742,000	742,000	742,000					НАКАЗ КП "ГВП" ВІД 03.06.2019 № 18-ОД (ПОТРЕБУЄ КОРИГ.)
		в тому числі: проєктні роботи				742,000	742,000	742,000					
79	268187	ТЕРМОМОДЕРНІЗАЦІЯ (РЕКОНСТРУКЦІЯ) БУДІВЛІ БЮДЖЕТНОЇ СФЕРИ М. КИЄВА (ЗНЗ № 242 ПРОСП. ПРАВДИ, 64-Г)	01.2016 12.2027	79 480,000	729,493	760,000	760,000	760,000					НАКАЗ КП "ГВП" ВІД 05.12.2016 № 80-ОД (ПОТРЕБУЄ КОРИГ.)
		в тому числі: проєктні роботи				760,000	760,000	760,000					
80	226575	РЕКОНСТРУКЦІЯ (ТЕРМОМОДЕРНІЗАЦІЯ) СПЕЦІАЛІЗОВАНОЇ ШКОЛИ № 187 З ПОГЛИБЛЕНИМ ВИВЧЕННЯМ УКРАЇНСЬКОЇ ТА АНГЛІЙСЬКОЇ МОВ ВУЛ. ВОЛГОГРАДСЬКА, 23	05.2017 10.2027	71 400,000	395,800	770,000	770,000	770,000					РОЗП. КМДА ВІД 06.04.2018 № 576 (ПОТРЕБУЄ КОРИГ.)
		в тому числі: проєктні роботи				770,000	770,000	770,000					
81	226574	РЕКОНСТРУКЦІЯ ДОШКІЛЬНОГО НАВЧАЛЬНОГО ЗАКЛАДУ № 113 ВУЛ. ЗДОЛБУНІВСЬКА, 3-Б З ДОБУДОВОЮ ПОВЕРХУ ТА ТЕРМОМОДЕРНІЗАЦІЮ	03.2017 12.2027	112 000,000	1 032,829	820,000	820,000	820,000					РОЗП. КМДА ВІД 29.05.2018 №911 (ПОТРЕБУЄ КОРИГ.)
		в тому числі: проєктні роботи				820,000	820,000	820,000					
		ОХОРОНА ЗДОРОВ'Я				800,000	800,000	800,000					

№	Код об'єкта	Головний розпорядник бюджетних коштів, замовник, назва об'єкта	Терміни реалізації проєкту	Кошторисна вартість	Виконано на 01.01.2024	Обсяги фінансування, всього	Спеціальний фонд бюджету м. Києва					Примітка	
							Всього	в тому числі					
								бюджет розвитку	цільові фонди	субвенція на утримання та розвиток автомобільних доріг	субвенція з державного бюджету згідно з постановою КМУ від 16.06.2023 № 608		
1	2	3	4	5	6	7	8	9	10	11	12	13	
82	268188	РЕКОНСТРУКЦІЯ З ТЕРМОІЗІЛЯЦІЄЮ БУДІВЛІ БЮДЖЕТНОЇ СФЕРИ, ЛІКУВАЛЬНОГО КОРПУСУ КИЇВСЬКОЇ МІСЬКОЇ КЛІНІЧНОЇ ЛІКАРНІ №4, ЗА АДРЕСОЮ: ВУЛ. СОЛОМ'ЯНСЬКА, 17 М. КИЇВ. КОРИГУВАННЯ	03.2015 12.2027	261 000,000	559,668	800,000	800,000	800,000	800,000				НАКАЗ КП "ГВП" ВІД 05.10.2015 № 63-ОД (ПОТРЕБУЄ КОРИГ.)
		в тому числі: проєктні роботи				800,000	800,000	800,000					
		<b>КП "КИЇВБУДРЕКОНСТРУКЦІЯ"</b>				<b>1 044 339,324</b>	<b>1 044 339,324</b>	<b>1 044 339,324</b>	<b>1 044 339,324</b>				
		<b>ЖИТЛОВО-КОМУНАЛЬНЕ ГОСПОДАРСТВО</b>				<b>1 044 339,324</b>	<b>1 044 339,324</b>	<b>1 044 339,324</b>	<b>1 044 339,324</b>				
83	149699	РЕКОНСТРУКЦІЯ ДАМБ МУЛОВИХ ПОЛІВ № 1 ТА № 2 БОРТНИЦЬКОЇ СТАНЦІЇ АЕРАЦІЇ	09.2007 12.2026	2 974 841,346	674 482,095	400 000,000	400 000,000	400 000,000					РОЗП. КМВА ВІД 18.04.2024 № 343.
84	148334	РЕКОНСТРУКЦІЯ ТЕПЛОВИХ ПУНКТІВ ЖИТЛОВИХ БУДИНКІВ, ТЕПЛОЗАБЕЗПЕЧЕННЯ ЯКИХ ЗДІЙСНЮЄТЬСЯ ВІД КОТЕЛЬНИ НА ВУЛ. КОТЕЛЬНИКОВА, 7/13 З ПРОКЛАДАННЯМ ІНЖЕНЕРНИХ МЕРЕЖ	04.2012 12.2025	54 194,600	1 124,900	1 000,000	1 000,000	1 000,000					
		в тому числі: проєктні роботи				1 000,000	1 000,000	1 000,000					
		<b>РЕКОНСТРУКЦІЯ ТА МОДЕРНІЗАЦІЯ ЛІФТОВОГО ГОСПОДАРСТВА</b>				<b>639 682,324</b>	<b>639 682,324</b>	<b>639 682,324</b>					
85	269416	РЕКОНСТРУКЦІЯ ЛІФТА У ЖИТЛОВОМУ БУДИНКУ ЗА АДРЕСОЮ: ВУЛ. ВІРМЕНСЬКА, 3, ПІД'ЇЗД 7 У ДАРНИЦЬКОМУ РАЙОНІ М. КИЄВА	08.2021 12.2024	1 470,358	892,800	553,649	553,649	553,649					
86	269438	РЕКОНСТРУКЦІЯ ЛІФТА У ЖИТЛОВОМУ БУДИНКУ ЗА АДРЕСОЮ: ВУЛ. КУРНАТОВСЬКОГО, 4, ПІД'ЇЗД 2 У ДНІПРОВСЬКОМУ РАЙОНІ М. КИЄВА	08.2021 12.2024	1 481,220	897,981	554,647	554,647	554,647					
87	269425	РЕКОНСТРУКЦІЯ ЛІФТА У ЖИТЛОВОМУ БУДИНКУ ЗА АДРЕСОЮ: ВУЛ. ГНАТА ЮРИ, 16, ПІД'ЇЗД 4 У СВЯТОШИНСЬКОМУ РАЙОНІ М. КИЄВА	06.2020 12.2024	1 675,121	1 003,545	620,545	620,545	620,545					
88	269812	РЕКОНСТРУКЦІЯ ЛІФТА У ЖИТЛОВОМУ БУДИНКУ ЗА АДРЕСОЮ: ВУЛ. ВАСИЛЯ КАСЯНА, 2-Б, ПІД'ЇЗД 1 У ГОЛОСІВСЬКОМУ РАЙОНІ М. КИЄВА	06.2023 12.2024	1 653,798	28,000	1 625,798	1 625,798	1 625,798					
89	265789	РЕКОНСТРУКЦІЯ ЛІФТА У ЖИТЛОВОМУ БУДИНКУ ЗА АДРЕСОЮ: ВУЛ. ДЕМІІВСЬКА, 39, ПІД'ЇЗД 2 У ГОЛОСІВСЬКОМУ РАЙОНІ М. КИЄВА	06.2023 12.2024	1 663,566	28,000	1 635,566	1 635,566	1 635,566					
90	269430	РЕКОНСТРУКЦІЯ ЛІФТА У ЖИТЛОВОМУ БУДИНКУ ЗА АДРЕСОЮ: ВУЛ. ДЕГТЯРІВСЬКА, 47, ПІД'ЇЗД 1 У ШЕВЧЕНКІВСЬКОМУ РАЙОНІ М. КИЄВА	06.2020 12.2024	1 788,750	11,340	1 777,410	1 777,410	1 777,410					
91	265790	РЕКОНСТРУКЦІЯ ЛІФТА У ЖИТЛОВОМУ БУДИНКУ ЗА АДРЕСОЮ: ВУЛ. АРХІТЕКТОРА ВЕРБИЦЬКОГО, 17-В, ПІД'ЇЗД 1 У ДАРНИЦЬКОМУ РАЙОНІ М. КИЄВА	06.2023 12.2024	1 841,196		1 841,196	1 841,196	1 841,196					
		в тому числі: проєктні роботи				28,000	28,000	28,000					
92	265766	РЕКОНСТРУКЦІЯ ЛІФТА У ЖИТЛОВОМУ БУДИНКУ ЗА АДРЕСОЮ: ВУЛ. КУРНАТОВСЬКОГО, 4-А, ПІД'ЇЗД 2 У ДНІПРОВСЬКОМУ РАЙОНІ М. КИЄВА	08.2021 12.2024	1 883,886	29,160	1 850,454	1 850,454	1 850,454					
93	265808	РЕКОНСТРУКЦІЯ ЛІФТА У ЖИТЛОВОМУ БУДИНКУ ЗА АДРЕСОЮ: ВУЛ. ЖМЕРИНСЬКА, 24, ПІД'ЇЗД 1 У СВЯТОШИНСЬКОМУ РАЙОНІ М. КИЄВА	08.2021 12.2024	1 902,030	29,599	1 868,159	1 868,159	1 868,159					
94	269820	РЕКОНСТРУКЦІЯ ЛІФТА У ЖИТЛОВОМУ БУДИНКУ ЗА АДРЕСОЮ: ВУЛ. КИРИЛІВСЬКА, 172, ПІД'ЇЗД 1 У ОБОЛОНСЬКОМУ РАЙОНІ М. КИЄВА	04.2023 12.2024	1 952,197	28,000	1 924,197	1 924,197	1 924,197					

№	Код об'єкта	Головний розпорядник бюджетних коштів, замовник, назва об'єкта	Терміни реалізації проекту	Кошторисна вартість	Виконано на 01.01.2024	Обсяги фінансування, всього	Спеціальний фонд бюджету м. Києва					Примітка	
							Всього	в тому числі					
								бюджет розвитку	цільові фонди	субвенція на утримання та розвиток автомобільних доріг	субвенція з державного бюджету згідно з постановою КМУ від 16.06.2023 № 608		
1	2	3	4	5	6	7	8	9	10	11	12	13	
95	268205	РЕКОНСТРУКЦІЯ ЛІФТА У ЖИТЛОВому БУДИНКУ ЗА АДРЕСОЮ: ВУЛ. АРХІТЕКТОРА ВЕРБИЦЬКОГО, 17-Г, ПІДІЗД 1 У ДАРНИЦЬКОМУ РАЙОНІ М. КИЄВА	02.2024 12.2024	1 978,000		1 978,000	1 978,000	1 978,000					
		в тому числі: проектні роботи				28,000	28,000	28,000					
96	268206	РЕКОНСТРУКЦІЯ ЛІФТА У ЖИТЛОВому БУДИНКУ ЗА АДРЕСОЮ: ВУЛ. АРХІТЕКТОРА ВЕРБИЦЬКОГО, 13, ПІДІЗД 1 У ДАРНИЦЬКОМУ РАЙОНІ М. КИЄВА	02.2024 12.2024	1 978,000		1 978,000	1 978,000	1 978,000					
		в тому числі: проектні роботи				28,000	28,000	28,000					
97	265749	РЕКОНСТРУКЦІЯ ЛІФТА У ЖИТЛОВому БУДИНКУ ЗА АДРЕСОЮ: ВУЛ. КАЗЕМИРА МАЛЕВИЧА, 111, ПІДІЗД 1 У ГОЛОСІВСЬКОМУ РАЙОНІ М. КИЄВА	08.2021 12.2024	2 172,254	29,646	2 136,200	2 136,200	2 136,200					НАКАЗ КП "КІВБУДРЕКОНСТРУКЦІЯ" ВІД 30.01.2024 №1724-РП
98	265787	РЕКОНСТРУКЦІЯ ЛІФТА У ЖИТЛОВому БУДИНКУ ЗА АДРЕСОЮ: ВУЛ. ГОЛОСІВСЬКА, 10, ПІДІЗД 1 У ГОЛОСІВСЬКОМУ РАЙОНІ М. КИЄВА	06.2023 12.2024	2 219,695	28,000	2 191,695	2 191,695	2 191,695					
99	265829	РЕКОНСТРУКЦІЯ ЛІФТА У ЖИТЛОВому БУДИНКУ ЗА АДРЕСОЮ: ВУЛ. ГЕРОІВ СЕВАСТОПОЛЯ, 15, ПІДІЗД 2 У СОЛОМ'ЯНСЬКОМУ РАЙОНІ М. КИЄВА	08.2021 12.2024	3 259,273	29,291	3 225,710	3 225,710	3 225,710					НАКАЗ КП "КІВБУДРЕКОНСТРУКЦІЯ" ВІД 05.02.2024 №34/24-РП
100	269408	РЕКОНСТРУКЦІЯ ЛІФТІВ У ЖИТЛОВому БУДИНКУ ЗА АДРЕСОЮ: ХАРКІВСЬКЕ ШОСЕ, 168-Г, ПІДІЗДИ 1, 2 У ДАРНИЦЬКОМУ РАЙОНІ М. КИЄВА	08.2021 12.2024	5 141,436	4 979,110	113,554	113,554	113,554					
101	269409	РЕКОНСТРУКЦІЯ ЛІФТІВ У ЖИТЛОВому БУДИНКУ ЗА АДРЕСОЮ: ХАРКІВСЬКЕ ШОСЕ, 180/21, ПІДІЗДИ 1,3,6,7 У ДАРНИЦЬКОМУ РАЙОНІ М. КИЄВА	08.2021 12.2024	8 072,969	7 850,239	203,798	203,798	203,798					
102	269410	РЕКОНСТРУКЦІЯ ЛІФТА У ЖИТЛОВому БУДИНКУ ЗА АДРЕСОЮ: ВУЛ. АНДРІЯ МАЛИШКА, 13-А, ПІДІЗД 3 У ДНІПРОВСЬКОМУ РАЙОНІ М. КИЄВА	08.2021 12.2024	1 484,770	892,716	535,839	535,839	535,839					
103	269436	РЕКОНСТРУКЦІЯ ЛІФТА У ЖИТЛОВому БУДИНКУ ЗА АДРЕСОЮ: ВУЛ. ІНЖЕНЕРА БОРОДИНА, 5-Б, ПІДІЗД 1 У ДНІПРОВСЬКОМУ РАЙОНІ М. КИЄВА	08.2021 12.2024	1 481,168	897,981	555,810	555,810	555,810					
104	269463	РЕКОНСТРУКЦІЯ ЛІФТА У ЖИТЛОВому БУДИНКУ ЗА АДРЕСОЮ: ВУЛ. СУЛЕЙМАНА СТАЛЬСЬКОГО, 30, ПІДІЗД 2 У ДНІПРОВСЬКОМУ РАЙОНІ М. КИЄВА	08.2021 12.2024	1 486,361	897,981	568,455	568,455	568,455					
105	269407	РЕКОНСТРУКЦІЯ ЛІФТА У ЖИТЛОВому БУДИНКУ ЗА АДРЕСОЮ: ВУЛ. АКАДЕМІКА КАРПІНСЬКОГО, 12/25, ПІДІЗД 1 У СОЛОМ'ЯНСЬКОМУ РАЙОНІ М. КИЄВА	11.2021 12.2024	1 599,991	893,410	633,287	633,287	633,287					
106	269411	РЕКОНСТРУКЦІЯ ЛІФТІВ У ЖИТЛОВому БУДИНКУ ЗА АДРЕСОЮ: ХАРКІВСЬКЕ ШОСЕ, 180/21, ПІДІЗД 2 У ДАРНИЦЬКОМУ РАЙОНІ М. КИЄВА	11.2021 12.2024	4 277,041	3 467,735	809,306	809,306	809,306					
107	269439	РЕКОНСТРУКЦІЯ ЛІФТА У ЖИТЛОВому БУДИНКУ ЗА АДРЕСОЮ: ВУЛ. АНДРІЯ МЕЛЬНИКА, 8, ПІДІЗД 1 У СОЛОМ'ЯНСЬКОМУ РАЙОНІ М. КИЄВА	06.2023 12.2024	1 851,978		1 851,978	1 851,978	1 851,978					
		в тому числі: проектні роботи				28,000	28,000	28,000					
108	265822	РЕКОНСТРУКЦІЯ ЛІФТА У ЖИТЛОВому БУДИНКУ ЗА АДРЕСОЮ: ВУЛ. АКАДЕМІКА ДОБРОХОТОВА, 11-А, ПІДІЗД 3 У СВЯТОШИНСЬКОМУ РАЙОНІ М. КИЄВА	11.2021 12.2024	1 917,568	29,990	1 883,306	1 883,306	1 883,306					



№	Код об'єкта	Головний розпорядник бюджетних коштів, замовник, назва об'єкта	Терміни реалізації проекту	Кошторисна вартість	Виконано на 01.01.2024	Обсяги фінансування, всього	Спеціальний фонд бюджету м. Києва					Примітка
							Всього	в тому числі				
								бюджет розвитку	цільові фонди	субвенція на утримання та розвиток автомобільних доріг	субвенція з державного бюджету згідно з постановою КМУ від 16.06.2023 № 608	
1	2	3	4	5	6	7	8	9	10	11	12	13
109	265760	РЕКОНСТРУКЦІЯ ЛІФТА У ЖИТЛОВОМУ БУДИНКУ ЗА АДРЕСОЮ: ВУЛ. АКАДЕМІКА КУРЧАТОВА, 18, ПІД'ЇЗД 3 У ДЕСНЯНСЬКОМУ РАЙОНІ М. КИЄВА	08.2021 12.2024	2 034,146	29,646	1 998,092	1 998,092	1 998,092				НАКАЗ КП "КІВБУДРЕКОНСТРУКЦІЯ" ВІД 30.01.2024 №20/24-РП
110	265809	РЕКОНСТРУКЦІЯ ЛІФТА У ЖИТЛОВОМУ БУДИНКУ ЗА АДРЕСОЮ: ВУЛ. АКАДЕМІКА БУЛАХОВСЬКОГО, 34-А, ПІД'ЇЗД 1 У СВЯТОШИНСЬКОМУ РАЙОНІ М. КИЄВА	08.2021 12.2024	2 270,764	28,726	2 237,766	2 237,766	2 237,766				НАКАЗ КП "КІВБУДРЕКОНСТРУКЦІЯ" ВІД 20.02.2024 №42/24-РП
111	265750	РЕКОНСТРУКЦІЯ ЛІФТА У ЖИТЛОВОМУ БУДИНКУ ЗА АДРЕСОЮ: ВУЛ. АКАДЕМІКА ЗАБОЛОТНОГО, 106, ПІД'ЇЗД 1 У ГОЛОСІВСЬКОМУ РАЙОНІ М. КИЄВА	08.2021 12.2024	3 111,930	29,566	3 075,956	3 075,956	3 075,956				НАКАЗ КП "КІВБУДРЕКОНСТРУКЦІЯ" ВІД 30.01.2024 №12/24-РП
112	265797	РЕКОНСТРУКЦІЯ ЛІФТІВ У ЖИТЛОВОМУ БУДИНКУ ЗА АДРЕСОЮ: ХАРКІВСЬКЕ ШОСЕ, 166, ПІД'ЇЗД 4 У ДАРНИЦЬКОМУ РАЙОНІ М. КИЄВА	06.2023 12.2024	4 158,050		4 158,050	4 158,050	4 158,050				
		в тому числі: проєктні роботи				29,000	29,000	29,000				
113	268217	РЕКОНСТРУКЦІЯ ЛІФТІВ У ЖИТЛОВОМУ БУДИНКУ ЗА АДРЕСОЮ: ХАРКІВСЬКЕ ШОСЕ, 168-Б, ПІД'ЇЗДИ 1-4 У ДАРНИЦЬКОМУ РАЙОНІ М. КИЄВА	02.2024 12.2025	7 800,000		6 282,655	6 282,655	6 282,655				
		в тому числі: проєктні роботи				35,000	35,000	35,000				
114	268216	РЕКОНСТРУКЦІЯ ЛІФТІВ У ЖИТЛОВОМУ БУДИНКУ ЗА АДРЕСОЮ: ХАРКІВСЬКЕ ШОСЕ, 174, ПІД'ЇЗДИ 1-4 У ДАРНИЦЬКОМУ РАЙОНІ М. КИЄВА	02.2024 12.2025	9 200,000		8 035,000	8 035,000	8 035,000				
		в тому числі: проєктні роботи				35,000	35,000	35,000				
115	269818	РЕКОНСТРУКЦІЯ ЛІФТІВ У ЖИТЛОВОМУ БУДИНКУ ЗА АДРЕСОЮ: ПРОСП. ОБОЛОНСЬКИЙ, 14-В, ПІД'ЇЗДИ 3, 4 У ОБОЛОНСЬКОМУ РАЙОНІ М. КИЄВА	06.2023 12.2024	3 249,340	29,000	3 220,340	3 220,340	3 220,340				
116	265799	РЕКОНСТРУКЦІЯ ЛІФТІВ У ЖИТЛОВОМУ БУДИНКУ ЗА АДРЕСОЮ: ПРОСП. ГЕОРГІЯ ГОНГАДЗЕ, 32-Б, ПІД'ЇЗДИ 1,2 У ПОДІЛЬСЬКОМУ РАЙОНІ М. КИЄВА	08.2021 12.2024	3 434,422	34,506	3 393,508	3 393,508	3 393,508				НАКАЗ КП "КІВБУДРЕКОНСТРУКЦІЯ" ВІД 30.01.2024 №25/24-РП
117	265885	РЕКОНСТРУКЦІЯ ЛІФТІВ У ЖИТЛОВОМУ БУДИНКУ ЗА АДРЕСОЮ: ПРОСП. ЛЕСЯ КУРЬАСА, 15, ПІД'ЇЗДИ 3,4 У СВЯТОШИНСЬКОМУ РАЙОНІ М. КИЄВА	04.2024 12.2024	3 400,000		3 400,000	3 400,000	3 400,000				
		в тому числі: проєктні роботи				30,000	30,000	30,000				
118	269821	РЕКОНСТРУКЦІЯ ЛІФТІВ У ЖИТЛОВОМУ БУДИНКУ ЗА АДРЕСОЮ: ПРОСП. ПРАВДИ, 62-А, ПІД'ЇЗДИ 1, 2 У ПОДІЛЬСЬКОМУ РАЙОНІ М. КИЄВА	06.2023 12.2024	4 337,692	29,000	4 308,692	4 308,692	4 308,692				
119	265851	РЕКОНСТРУКЦІЯ ЛІФТІВ У ЖИТЛОВОМУ БУДИНКУ ЗА АДРЕСОЮ: ПРОСП. ПРАВДИ, 17, ПІД'ЇЗДИ 1,2 У ПОДІЛЬСЬКОМУ РАЙОНІ М. КИЄВА	04.2023 12.2025	9 839,754	30,000	4 383,280	4 383,280	4 383,280				НАКАЗ КП "КІВБУДРЕКОНСТРУКЦІЯ" ВІД 28.05.2023 №50/23-РП
120	265774	РЕКОНСТРУКЦІЯ ЛІФТІВ У ЖИТЛОВОМУ БУДИНКУ ЗА АДРЕСОЮ: ПРОСП. ГЕРОІВ СТАЛІНГРАДА, 9-А, ПІД'ЇЗД 3 У ОБОЛОНСЬКОМУ РАЙОНІ М. КИЄВА	08.2021 12.2024	5 184,442	34,020	5 144,014	5 144,014	5 144,014				НАКАЗ КП "КІВБУДРЕКОНСТРУКЦІЯ" ВІД 30.01.2024 №5/24-РП
121	265793	РЕКОНСТРУКЦІЯ ЛІФТІВ У ЖИТЛОВОМУ БУДИНКУ ЗА АДРЕСОЮ: ПРОСП. ПРАВДИ, 70, ПІД'ЇЗД 1 У ПОДІЛЬСЬКОМУ РАЙОНІ М. КИЄВА	08.2021 12.2024	5 186,944	34,506	5 146,030	5 146,030	5 146,030				НАКАЗ КП "КІВБУДРЕКОНСТРУКЦІЯ" ВІД 30.01.2024 №27/24-РП
122	265771	РЕКОНСТРУКЦІЯ ЛІФТІВ У ЖИТЛОВОМУ БУДИНКУ ЗА АДРЕСОЮ: ПРОСП. ПАВЛА ТИЧІНИ, 12-В, ПІД'ЇЗДИ 1-4 У ДНІПРОВСЬКОМУ РАЙОНІ М. КИЄВА	11.2021 12.2024	7 259,441	47,536	7 211,905	7 211,905	7 211,905				
123	265796	РЕКОНСТРУКЦІЯ ЛІФТІВ У ЖИТЛОВОМУ БУДИНКУ ЗА АДРЕСОЮ: ПРОСП. СВОБОДИ, 32, ПІД'ЇЗДИ 3,4 У ПОДІЛЬСЬКОМУ РАЙОНІ М. КИЄВА	08.2021 12.2024	7 827,307	47,640	7 773,259	7 773,259	7 773,259				НАКАЗ КП "КІВБУДРЕКОНСТРУКЦІЯ" ВІД 30.01.2024 №26/24-РП

№	Код об'єкта	Головний розпорядник бюджетних коштів, замовник, назва об'єкта	Терміни реалізації проекту	Кошторисна вартість	Виконано на 01.01.2024	Обсяги фінансування, всього	Спеціальний фонд бюджету м. Києва					Примітка	
							Всього	в тому числі					
								бюджет розвитку	цільові фонди	субвенція на утримання та розвиток автомобільних доріг	субвенція з державного бюджету згідно з постановою КМУ від 16.06.2023 № 608		
1	2	3	4	5	6	7	8	9	10	11	12	13	
124	269813	РЕКОНСТРУКЦІЯ ЛІФТІВ У ЖИТЛОВОМУ БУДИНКУ ЗА АДРЕСОЮ: ПРОСП. ЧЕРВОНОЇ КАЛИНИ, 1-Б, ПІД'ЇЗДИ 1, 2 У ДЕСНЯНСЬКОМУ РАЙОНІ М. КИЄВА	04.2023 12.2025	10 146,763	30,000	8 343,968	8 343,968	8 343,968					
125	265751	РЕКОНСТРУКЦІЯ ЛІФТІВ У ЖИТЛОВОМУ БУДИНКУ ЗА АДРЕСОЮ: ПРОСП. ГОЛОСІВСЬКИЙ, 15-А, ПІД'ЇЗДИ 1-5 У ГОЛОСІВСЬКОМУ РАЙОНІ М. КИЄВА	04.2023 12.2024	16 098,665	7 150,272	8 948,393	8 948,393	8 948,393					НАКАЗ КП "КІВБУДРЕКОНСТРУКЦІЯ" ВІД 26.05.2023 №60/23-П
126	265798	РЕКОНСТРУКЦІЯ ЛІФТІВ У ЖИТЛОВОМУ БУДИНКУ ЗА АДРЕСОЮ: ПРОСП. ПРАВДИ, 17-А, ПІД'ЇЗДИ 1,2 У ПОДІЛЬСЬКОМУ РАЙОНІ М. КИЄВА	08.2021 12.2024	10 357,379	47,640	10 309,739	10 309,739	10 309,739					НАКАЗ КП "КІВБУДРЕКОНСТРУКЦІЯ" ВІД 30.01.2024 №22/24-П
127	265778	РЕКОНСТРУКЦІЯ ЛІФТІВ У ЖИТЛОВОМУ БУДИНКУ ЗА АДРЕСОЮ: ПРОСП. ОБОЛОНСЬКИЙ, 14-Б, ПІД'ЇЗДИ 1-8 У ОБОЛОНСЬКОМУ РАЙОНІ М. КИЄВА	08.2021 12.2024	13 631,801	63,990	13 561,403	13 561,403	13 561,403					НАКАЗ КП "КІВБУДРЕКОНСТРУКЦІЯ" ВІД 30.01.2024 №10/24-П
128	265803	РЕКОНСТРУКЦІЯ ЛІФТІВ У ЖИТЛОВОМУ БУДИНКУ ЗА АДРЕСОЮ: ПРОСП. ЛІСОВИЙ, 31, ПІД'ЇЗДИ 1-10 У ДЕСНЯНСЬКОМУ РАЙОНІ М. КИЄВА	04.2023 12.2024	15 901,122	48,000	15 853,122	15 853,122	15 853,122					НАКАЗ КП "КІВБУДРЕКОНСТРУКЦІЯ" ВІД 26.05.2023 №69/23-П
129	265887	РЕКОНСТРУКЦІЯ ЛІФТІВ У ЖИТЛОВОМУ БУДИНКУ ЗА АДРЕСОЮ: ПРОСП. ПЕТРА ГРИГОРЕНКА, 33/44, ПІД'ЇЗДИ 1-3 У ДАРНИЦЬКОМУ РАЙОНІ М. КИЄВА	06.2024 12.2024	18 039,000		18 039,000	18 039,000	18 039,000					
		в тому числі: проєктні роботи				39,000	39,000	39,000					
130	269423	РЕКОНСТРУКЦІЯ ЛІФТІВ У ЖИТЛОВОМУ БУДИНКУ ЗА АДРЕСОЮ: ВУЛ. ШУСЕВА, 44, ПІД'ЇЗДИ 2, 3 У ШЕВЧЕНКІВСЬКОМУ РАЙОНІ М. КИЄВА	08.2021 12.2024	3 287,006	1 768,669	1 518,337	1 518,337	1 518,337					
131	265857	РЕКОНСТРУКЦІЯ ЛІФТІВ У ЖИТЛОВОМУ БУДИНКУ ЗА АДРЕСОЮ: ВУЛ. ЯКУБА КОЛАСА, 14, ПІД'ЇЗД 1 У СВЯТОШИНСЬКОМУ РАЙОНІ М. КИЄВА	06.2023 12.2025	5 633,561		3 200,000	3 200,000	3 200,000					
		в тому числі: проєктні роботи				29,000	29,000	29,000					
132	265773	РЕКОНСТРУКЦІЯ ЛІФТІВ У ЖИТЛОВОМУ БУДИНКУ ЗА АДРЕСОЮ: ПРОСП. АКАДЕМІКА КОРОЛЬОВА, 24, ПІД'ЇЗД 1 У СВЯТОШИНСЬКОМУ РАЙОНІ М. КИЄВА	11.2021 12.2024	4 996,864	1 642,755	3 354,109	3 354,109	3 354,109					НАКАЗ КП "КІВБУДРЕКОНСТРУКЦІЯ" ВІД 24.12.2021 №24/122-ПК
133	265770	РЕКОНСТРУКЦІЯ ЛІФТІВ У ЖИТЛОВОМУ БУДИНКУ ЗА АДРЕСОЮ: ВУЛ. ЮРІЯ ШУМСЬКОГО, 10, ПІД'ЇЗДИ 5,8 У ДНІПРОВСЬКОМУ РАЙОНІ М. КИЄВА	11.2021 12.2024	3 675,436	32,001	3 639,163	3 639,163	3 639,163					
134	265831	РЕКОНСТРУКЦІЯ ЛІФТІВ У ЖИТЛОВОМУ БУДИНКУ ЗА АДРЕСОЮ: ДНІПРОВСЬКА НАБЕРЕЖНА, 13, ПІД'ЇЗДИ 1,2 У ДНІПРОВСЬКОМУ РАЙОНІ М. КИЄВА	06.2023 12.2024	4 222,070		4 222,070	4 222,070	4 222,070					
		в тому числі: проєктні роботи				29,000	29,000	29,000					
135	269421	РЕКОНСТРУКЦІЯ ЛІФТІВ У ЖИТЛОВОМУ БУДИНКУ ЗА АДРЕСОЮ: ВУЛ. ЧЕРКАСЬКА, 11, ПІД'ЇЗД 1 У ШЕВЧЕНКІВСЬКОМУ РАЙОНІ М. КИЄВА	08.2021 12.2024	4 602,762	33,840	4 568,922	4 568,922	4 568,922					
136	265849	РЕКОНСТРУКЦІЯ ЛІФТІВ У ЖИТЛОВОМУ БУДИНКУ ЗА АДРЕСОЮ: ПРОСП. ВАСИЛЯ ПОРИКА, 17-Б, ПІД'ЇЗД 1 У ПОДІЛЬСЬКОМУ РАЙОНІ М. КИЄВА	04.2023 12.2024	4 958,519	30,000	4 928,519	4 928,519	4 928,519					НАКАЗ КП "КІВБУДРЕКОНСТРУКЦІЯ" ВІД 26.05.2023 №49/23-П
137	265847	РЕКОНСТРУКЦІЯ ЛІФТІВ У ЖИТЛОВОМУ БУДИНКУ ЗА АДРЕСОЮ: ПРОСП. ВАСИЛЯ ПОРИКА, 17-А, ПІД'ЇЗД 1 У ПОДІЛЬСЬКОМУ РАЙОНІ М. КИЄВА	04.2023 12.2024	4 958,581	30,000	4 928,581	4 928,581	4 928,581					НАКАЗ КП "КІВБУДРЕКОНСТРУКЦІЯ" ВІД 26.05.2023 №52/23-П
138	265819	РЕКОНСТРУКЦІЯ ЛІФТІВ У ЖИТЛОВОМУ БУДИНКУ ЗА АДРЕСОЮ: ПРОСП. АКАДЕМІКА КОРОЛЬОВА, 24-А, ПІД'ЇЗД 1 У СВЯТОШИНСЬКОМУ РАЙОНІ М. КИЄВА	11.2021 12.2024	6 563,692	35,753	6 523,667	6 523,667	6 523,667					

№	Код об'єкта	Головний розпорядник бюджетних коштів, замовник, назва об'єкта	Терміни реалізації проєкту	Кошторисна вартість	Виконано на 01.01.2024	Обсяги фінансування, всього	Спеціальний фонд бюджету м. Києва					Примітка
							Всього	в тому числі				
								бюджет розвитку	цільові фонди	субвенція на утримання та розвиток автомобільних доріг	субвенція з державного бюджету згідно з постановою КМУ від 16.06.2023 № 608	
1	2	3	4	5	6	7	8	9	10	11	12	13
139	265848	РЕКОНСТРУКЦІЯ ЛІФТІВ У ЖИТЛОВОМУ БУДИНКУ ЗА АДРЕСОЮ: ВУЛ. ЮРІЯ ІЛЛЕНКА, 32, ПІД'ЇЗДИ 1-5 У ШЕВЧЕНКІВСЬКОМУ РАЙОНІ М. КИЄВА	04.2023 12.2024	6 710,946	37,000	6 673,946	6 673,946	6 673,946				НАКАЗ КП "КІВБУДРЕКОНСТРУКЦІЯ" ВІД 26.05.2023 №54/23-РП
140	265882	РЕКОНСТРУКЦІЯ ЛІФТІВ У ЖИТЛОВОМУ БУДИНКУ ЗА АДРЕСОЮ: ВУЛ. ЯКУБА КОЛАСА, 6, ПІД'ЇЗДИ 2,4,5,8 У СВЯТОШИНСЬКОМУ РАЙОНІ М. КИЄВА	04.2024 12.2024	6 800,000		6 800,000	6 800,000	6 800,000				
		в тому числі: проєктні роботи				35,000	35,000	35,000				
141	265759	РЕКОНСТРУКЦІЯ ЛІФТІВ У ЖИТЛОВОМУ БУДИНКУ ЗА АДРЕСОЮ: ВУЛ. ЮРІЯ ЛИТВИНСЬКОГО, 82-А, ПІД'ЇЗДИ 1-4 У ДАРНИЦЬКОМУ РАЙОНІ М. КИЄВА	11.2021 12.2024	7 669,808	47,536	7 622,272	7 622,272	7 622,272				
142	265768	РЕКОНСТРУКЦІЯ ЛІФТІВ У ЖИТЛОВОМУ БУДИНКУ ЗА АДРЕСОЮ: ПРОСВ. ПСИЛАНТІВСЬКИЙ, 5, ПІД'ЇЗДИ 1,2 У ПЕЧЕРСЬКОМУ РАЙОНІ М. КИЄВА	11.2021 12.2024	7 832,309	47,268	7 785,041	7 785,041	7 785,041				НАКАЗ КП "КІВБУДРЕКОНСТРУКЦІЯ" ВІД 28.12.2021 №28/12-4-ПК
143	265850	РЕКОНСТРУКЦІЯ ЛІФТІВ У ЖИТЛОВОМУ БУДИНКУ ЗА АДРЕСОЮ: ПРОСП. БЕРЕТЕЙСЬКИЙ, 20, ПІД'ЇЗДИ 9-12 У ШЕВЧЕНКІВСЬКОМУ РАЙОНІ М. КИЄВА	06.2023 12.2024	8 248,987	35,000	8 213,987	8 213,987	8 213,987				НАКАЗ КП "КІВБУДРЕКОНСТРУКЦІЯ" ВІД 30.01.2024 №11/24-РП
144	265855	РЕКОНСТРУКЦІЯ ЛІФТІВ У ЖИТЛОВОМУ БУДИНКУ ЗА АДРЕСОЮ: ВУЛ. ЯКУБА КОЛАСА, 12, ПІД'ЇЗДИ 1,2 У СВЯТОШИНСЬКОМУ РАЙОНІ М. КИЄВА	06.2023 12.2024	9 778,794	34,939	9 743,855	9 743,855	9 743,855				НАКАЗ КП "КІВБУДРЕКОНСТРУКЦІЯ" ВІД 23.06.2023 №75/23-РП
145	269458	РЕКОНСТРУКЦІЯ ЛІФТІВ У ЖИТЛОВОМУ БУДИНКУ ЗА АДРЕСОЮ: ВУЛ. РАЙДУЖНА, 11-А, ПІД'ЇЗДИ 1-9 У ДНІПРОВСЬКОМУ РАЙОНІ М. КИЄВА	11.2021 12.2024	13 080,946	12 524,134	542,711	542,711	542,711				
146	265912	РЕКОНСТРУКЦІЯ ЛІФТІВ У ЖИТЛОВОМУ БУДИНКУ ЗА АДРЕСОЮ: ВУЛ. ПЛЕХАНОВА, 4-Б, ПІД'ЇЗДИ 1,4 У ДНІПРОВСЬКОМУ РАЙОНІ М. КИЄВА	06.2024 12.2025	3 900,000		1 530,000	1 530,000	1 530,000				
		в тому числі: проєктні роботи				30,000	30,000	30,000				
147	269460	РЕКОНСТРУКЦІЯ ЛІФТІВ У ЖИТЛОВОМУ БУДИНКУ ЗА АДРЕСОЮ: ВУЛ. РЕВУЦЬКОГО, 4, ПІД'ЇЗДИ 1-3 У ДАРНИЦЬКОМУ РАЙОНІ М. КИЄВА	11.2021 12.2024	14 438,442	12 488,220	1 801,145	1 801,145	1 801,145				
148	265775	РЕКОНСТРУКЦІЯ ЛІФТІВ У ЖИТЛОВОМУ БУДИНКУ ЗА АДРЕСОЮ: ВУЛ. СЕМАШКА, 12, ПІД'ЇЗДИ 1,2 У СВЯТОШИНСЬКОМУ РАЙОНІ М. КИЄВА	08.2021 12.2024	3 109,484	898,444	2 211,040	2 211,040	2 211,040				НАКАЗ КП "КІВБУДРЕКОНСТРУКЦІЯ" ВІД 30.11.2021 №30/11-1-ПК
149	269454	РЕКОНСТРУКЦІЯ ЛІФТІВ У ЖИТЛОВОМУ БУДИНКУ ЗА АДРЕСОЮ: ВУЛ. ПЛЕХАНОВА, 6, ПІД'ЇЗДИ 1-3 У ДНІПРОВСЬКОМУ РАЙОНІ М. КИЄВА	11.2021 12.2024	5 399,917	3 057,255	2 284,607	2 284,607	2 284,607				
150	265879	РЕКОНСТРУКЦІЯ ЛІФТІВ У ЖИТЛОВОМУ БУДИНКУ ЗА АДРЕСОЮ: ВУЛ. СОЛОМ'ЯНСЬКА, 16-Б, ПІД'ЇЗД 1 У СОЛОМ'ЯНСЬКОМУ РАЙОНІ М. КИЄВА	06.2024 12.2025	6 000,000		3 030,000	3 030,000	3 030,000				
		в тому числі: проєктні роботи				30,000	30,000	30,000				
151	265754	РЕКОНСТРУКЦІЯ ЛІФТІВ У ЖИТЛОВОМУ БУДИНКУ ЗА АДРЕСОЮ: ВУЛ. СЕВАСТОПОЛЬСЬКА, 24, ПІД'ЇЗДИ 2,3 У ДАРНИЦЬКОМУ РАЙОНІ М. КИЄВА	11.2021 12.2024	3 065,584	22,000	3 043,584	3 043,584	3 043,584				НАКАЗ КП "КІВБУДРЕКОНСТРУКЦІЯ" ВІД 28.12.2021 №28/12/1-ПК
152	269819	РЕКОНСТРУКЦІЯ ЛІФТІВ У ЖИТЛОВОМУ БУДИНКУ ЗА АДРЕСОЮ: ВУЛ. ПОГОВА, 11, ПІД'ЇЗДИ 2, 3 У ОБОЛОНСЬКОМУ РАЙОНІ М. КИЄВА	06.2023 12.2024	3 219,607	29,000	3 190,607	3 190,607	3 190,607				
153	265758	РЕКОНСТРУКЦІЯ ЛІФТІВ У ЖИТЛОВОМУ БУДИНКУ ЗА АДРЕСОЮ: ВУЛ. ТРОСТЯНЕЦЬКА, 6-С, ПІД'ЇЗДИ 1,2 У ДАРНИЦЬКОМУ РАЙОНІ М. КИЄВА	11.2021 12.2024	4 691,359	35,735	4 655,624	4 655,624	4 655,624				НАКАЗ КП "КІВБУДРЕКОНСТРУКЦІЯ" ВІД 28.12.2021 №28/12-ПК

№	Код об'єкта	Головний розпорядник бюджетних коштів, замовник, назва об'єкта	Терміни реалізації проєкту	Кошторисна вартість	Виконано на 01.01.2024	Обсяги фінансування, всього	Спеціальний фонд бюджету м. Києва					Примітка
							Всього	в тому числі				
								бюджет розвитку	цільові фонди	субвенція на утримання та розвиток автомобільних доріг	субвенція з державного бюджету згідно з постановою КМУ від 16.06.2023 № 608	
1	2	3	4	5	6	7	8	9	10	11	12	13
154	265842	РЕКОНСТРУКЦІЯ ЛІФТІВ У ЖИТЛОВОМУ БУДИНКУ ЗА АДРЕСОЮ: ВУЛ. СІНОВИХ СТРІЛЬЦІВ, 58-А, ПІД'ЇЗД 1 У ШЕВЧЕНКІВСЬКОМУ РАЙОНІ М. КИЄВА	08.2021 12.2024	4 750,384	33,924	4 712,188	4 712,188	4 712,188				НАКАЗ КП "КІЇВБУДРЕКОНСТРУКЦІЯ" ВІД 20.02.2024 №40/24-РП
155	265777	РЕКОНСТРУКЦІЯ ЛІФТІВ У ЖИТЛОВОМУ БУДИНКУ ЗА АДРЕСОЮ: ВУЛ. СИМИРЕНКА, 27, ПІД'ЇЗД 1 У СВЯТОШИНСЬКОМУ РАЙОНІ М. КИЄВА	11.2021 12.2024	4 998,182	35,753	4 962,429	4 962,429	4 962,429				НАКАЗ КП "КІЇВБУДРЕКОНСТРУКЦІЯ" ВІД 24.12.2021 №24/12-1-ПК
156	265818	РЕКОНСТРУКЦІЯ ЛІФТІВ У ЖИТЛОВОМУ БУДИНКУ ЗА АДРЕСОЮ: ВУЛ. СИМИРЕНКА, 25, ПІД'ЇЗД 1 У СВЯТОШИНСЬКОМУ РАЙОНІ М. КИЄВА	11.2021 12.2024	6 381,882	35,753	6 341,857	6 341,857	6 341,857				НАКАЗ КП "КІЇВБУДРЕКОНСТРУКЦІЯ" ВІД 20.02.2024 №46/24-РП
157	265757	РЕКОНСТРУКЦІЯ ЛІФТІВ У ЖИТЛОВОМУ БУДИНКУ ЗА АДРЕСОЮ: ВУЛ. ТРОСТЯНЕЦЬКА, 5-Б, ПІД'ЇЗДИ 1,2 У ДАРНИЦЬКОМУ РАЙОНІ М. КИЄВА	11.2021 12.2024	6 388,254	32,001	6 356,253	6 356,253	6 356,253				НАКАЗ КП "КІЇВБУДРЕКОНСТРУКЦІЯ" ВІД 05.02.2024 №29/24-РП
158	265764	РЕКОНСТРУКЦІЯ ЛІФТІВ У ЖИТЛОВОМУ БУДИНКУ ЗА АДРЕСОЮ: ВУЛ. ХРЕЩАТИК, 29, ПІД'ЇЗДИ 1-5 У ПЕЧЕРСЬКОМУ РАЙОНІ М. КИЄВА	08.2021 12.2024	8 348,952	785,741	7 563,211	7 563,211	7 563,211				НАКАЗ КП "КІЇВБУДРЕКОНСТРУКЦІЯ" ВІД 23.12.2021 №23/12-4-ПК
159	265889	РЕКОНСТРУКЦІЯ ЛІФТІВ У ЖИТЛОВОМУ БУДИНКУ ЗА АДРЕСОЮ: ВУЛ. СРІБНОКІЛЬСЬКА, 8, ПІД'ЇЗДИ 1-5 У ДАРНИЦЬКОМУ РАЙОНІ М. КИЄВА	06.2024 12.2025	30 000,000		10 058,000	10 058,000	10 058,000				
		в тому числі: проєктні роботи				58,000	58,000	58,000				
160	265883	РЕКОНСТРУКЦІЯ ЛІФТІВ У ЖИТЛОВОМУ БУДИНКУ ЗА АДРЕСОЮ: ВУЛ. МИКОЛИ КРАСНОВА, 12-А, ПІД'ЇЗДИ 1,2 У СВЯТОШИНСЬКОМУ РАЙОНІ М. КИЄВА	06.2024 12.2025	3 900,000		1 530,000	1 530,000	1 530,000				
		в тому числі: проєктні роботи				30,000	30,000	30,000				
161	265784	РЕКОНСТРУКЦІЯ ЛІФТІВ У ЖИТЛОВОМУ БУДИНКУ ЗА АДРЕСОЮ: ВУЛ. ПЕТРА ЗАЛОМОВА, 1, ПІД'ЇЗД 1 У СОЛОМ'ЯНСЬКОМУ РАЙОНІ М. КИЄВА	11.2021 12.2024	4 915,076	1 642,755	3 272,321	3 272,321	3 272,321				НАКАЗ КП "КІЇВБУДРЕКОНСТРУКЦІЯ" ВІД 28.12.2021 №28/12/6-ПК
162	265785	РЕКОНСТРУКЦІЯ ЛІФТІВ У ЖИТЛОВОМУ БУДИНКУ ЗА АДРЕСОЮ: ВУЛ. КРУГЛОУНІВЕРСИТЕТСЬКА, 13, ПІД'ЇЗДИ 1,3 У ПЕЧЕРСЬКОМУ РАЙОНІ М. КИЄВА	08.2021 12.2024	3 789,438	30,107	3 755,059	3 755,059	3 755,059				НАКАЗ КП "КІЇВБУДРЕКОНСТРУКЦІЯ" ВІД 05.02.2024 №32/24-РП
163	265782	РЕКОНСТРУКЦІЯ ЛІФТІВ У ЖИТЛОВОМУ БУДИНКУ ЗА АДРЕСОЮ: ВУЛ. МИТРОПОЛИТА ВАСИЛЯ ЛІГКІВСЬКОГО, 24, ПІД'ЇЗД 1 У СОЛОМ'ЯНСЬКОМУ РАЙОНІ М. КИЄВА	11.2021 12.2024	4 998,355	1 172,382	3 825,973	3 825,973	3 825,973				НАКАЗ КП "КІЇВБУДРЕКОНСТРУКЦІЯ" ВІД 28.12.2021 №28/12/6-ПК
164	269815	РЕКОНСТРУКЦІЯ ЛІФТІВ У ЖИТЛОВОМУ БУДИНКУ ЗА АДРЕСОЮ: ВУЛ. ОРЕСТА ЛЕВИЦЬКОГО, 6, ПІД'ЇЗДИ 3, 4 У ДЕСНЯНСЬКОМУ РАЙОНІ М. КИЄВА	06.2023 12.2024	3 982,632	29,000	3 953,632	3 953,632	3 953,632				
165	269816	РЕКОНСТРУКЦІЯ ЛІФТІВ У ЖИТЛОВОМУ БУДИНКУ ЗА АДРЕСОЮ: ВУЛ. ЛЕВКА ЛУЖЯНЕНКА, 18, ПІД'ЇЗД 5 У ОБОЛОНСЬКОМУ РАЙОНІ М. КИЄВА	04.2024 12.2024	4 267,574	30,000	4 237,574	4 237,574	4 237,574				
166	265859	РЕКОНСТРУКЦІЯ ЛІФТІВ У ЖИТЛОВОМУ БУДИНКУ ЗА АДРЕСОЮ: ВУЛ. ОЛЕКСИ ТИХОГО, 28, ПІД'ЇЗД 1 У СОЛОМ'ЯНСЬКОМУ РАЙОНІ М. КИЄВА	06.2023 12.2024	5 217,308	29,904	5 187,404	5 187,404	5 187,404				НАКАЗ КП "КІЇВБУДРЕКОНСТРУКЦІЯ" ВІД 23.06.2023 №78/23-РП
167	269814	РЕКОНСТРУКЦІЯ ЛІФТІВ У ЖИТЛОВОМУ БУДИНКУ ЗА АДРЕСОЮ: ВУЛ. ОРЕСТА ЛЕВИЦЬКОГО, 8, ПІД'ЇЗДИ 1-6 У ДЕСНЯНСЬКОМУ РАЙОНІ М. КИЄВА	04.2023 12.2025	11 217,793	39,000	5 569,908	5 569,908	5 569,908				
168	265908	РЕКОНСТРУКЦІЯ ЛІФТІВ У ЖИТЛОВОМУ БУДИНКУ ЗА АДРЕСОЮ: ВУЛ. МИКОЛИ КИБАЛЬЧИЧА, 15, ПІД'ЇЗД 1 У ДНІПРОВСЬКОМУ РАЙОНІ М. КИЄВА	06.2024 12.2024	6 030,000		6 030,000	6 030,000	6 030,000				
		в тому числі: проєктні роботи				30,000	30,000	30,000				

№	Код об'єкта	Головний розпорядник бюджетних коштів, замовник, назва об'єкта	Терміни реалізації проекту	Кошторисна вартість	Виконано на 01.01.2024	Обсяги фінансування, всього	Спеціальний фонд бюджету м. Києва					Примітка	
							Всього	в тому числі					
								бюджет розвитку	цільові фонди	субвенція на утримання та розвиток автомобільних доріг	субвенція з державного бюджету згідно з постановою КМУ від 16.06.2023 № 608		
1	2	3	4	5	6	7	8	9	10	11	12	13	
169	265910	РЕКОНСТРУКЦІЯ ЛІФТІВ У ЖИТЛОВОМУ БУДИНКУ ЗА АДРЕСОЮ: ВУЛ. МИКОЛИ КИБАЛЬЧИЧА, 15-А, ПІД'ЇЗД 1 У ДНІПРОВСЬКОМУ РАЙОНІ М. КИЄВА	06.2024 12.2024	6 030,000		6 030,000	6 030,000	6 030,000					
		в тому числі: проєктні роботи				30,000	30,000	30,000					
170	265845	РЕКОНСТРУКЦІЯ ЛІФТІВ У ЖИТЛОВОМУ БУДИНКУ ЗА АДРЕСОЮ: ВУЛ. МЕЧНИКОВА, 18, ПІД'ЇЗДИ 1-4 У ПЕЧЕРСЬКОМУ РАЙОНІ М. КИЄВА	06.2023 12.2024	6 603,251	34,506	6 568,745	6 568,745	6 568,745					
171	265827	РЕКОНСТРУКЦІЯ ЛІФТІВ У ЖИТЛОВОМУ БУДИНКУ ЗА АДРЕСОЮ: ВУЛ. ПЛЕХАНОВА, 4-А, ПІД'ЇЗДИ 1-4 У ДНІПРОВСЬКОМУ РАЙОНІ М. КИЄВА	06.2023 12.2024	7 961,285	34,485	7 926,800	7 926,800	7 926,800					НАКАЗ КП "КІВБУДРЕКОНСТРУКЦІЯ" ВІД 23.06.2023 №872/23-РП
172	265781	РЕКОНСТРУКЦІЯ ЛІФТІВ У ЖИТЛОВОМУ БУДИНКУ ЗА АДРЕСОЮ: ВУЛ. ОЗЕРНА, 24, ПІД'ЇЗДИ 1,2 У ОБОЛОНСЬКОМУ РАЙОНІ М. КИЄВА	08.2021 12.2024	10 343,312	47,628	10 289,276	10 289,276	10 289,276					НАКАЗ КП "КІВБУДРЕКОНСТРУКЦІЯ" ВІД 30.01.2024 №8/24-РП
173	265779	РЕКОНСТРУКЦІЯ ЛІФТІВ У ЖИТЛОВОМУ БУДИНКУ ЗА АДРЕСОЮ: ВУЛ. ПЕТРА ПАНЧА, 7, ПІД'ЇЗДИ 1-6 У ОБОЛОНСЬКОМУ РАЙОНІ М. КИЄВА	08.2021 12.2024	10 728,862	55,728	10 673,134	10 673,134	10 673,134					НАКАЗ КП "КІВБУДРЕКОНСТРУКЦІЯ" ВІД 30.01.2024 №8/24-РП
174	265873	РЕКОНСТРУКЦІЯ ЛІФТІВ У ЖИТЛОВОМУ БУДИНКУ ЗА АДРЕСОЮ: ВУЛ. ОЛЕКСАНДРА КОШИЦЯ, 9, ПІД'ЇЗДИ 1,2 У ДАРНИЦЬКОМУ РАЙОНІ М. КИЄВА	06.2024 12.2024	12 035,000		12 035,000	12 035,000	12 035,000					
		в тому числі: проєктні роботи				35,000	35,000	35,000					
175	269413	РЕКОНСТРУКЦІЯ ЛІФТІВ У ЖИТЛОВОМУ БУДИНКУ ЗА АДРЕСОЮ: ВУЛ. ВЕЛИКА ВАСИЛЬКІВСЬКА, 45, ПІД'ЇЗДИ 1-5 У ПЕЧЕРСЬКОМУ РАЙОНІ М. КИЄВА	08.2021 12.2024	7 438,306	6 745,992	651,070	651,070	651,070					
176	269432	РЕКОНСТРУКЦІЯ ЛІФТІВ У ЖИТЛОВОМУ БУДИНКУ ЗА АДРЕСОЮ: ВУЛ. ЖМЕРИНСЬКА, 18, ПІД'ЇЗДИ 2,3 У СВЯТОШИНСЬКОМУ РАЙОНІ М. КИЄВА	06.2020 12.2024	3 199,561	2 013,160	1 144,119	1 144,119	1 144,119					
177	269422	РЕКОНСТРУКЦІЯ ЛІФТІВ У ЖИТЛОВОМУ БУДИНКУ ЗА АДРЕСОЮ: ВУЛ. ПНАТА ЮРИ, 8, ПІД'ЇЗДИ 1,2 У СВЯТОШИНСЬКОМУ РАЙОНІ М. КИЄВА	06.2020 12.2024	3 358,411	2 036,280	1 317,859	1 317,859	1 317,859					
178	269419	РЕКОНСТРУКЦІЯ ЛІФТІВ У ЖИТЛОВОМУ БУДИНКУ ЗА АДРЕСОЮ: ВУЛ. ГЕНЕРАЛА НАУМОВА, 31, ПІД'ЇЗДИ 1,2 У СВЯТОШИНСЬКОМУ РАЙОНІ М. КИЄВА	11.2021 12.2024	7 038,325	5 213,810	1 667,398	1 667,398	1 667,398					
179	265755	РЕКОНСТРУКЦІЯ ЛІФТІВ У ЖИТЛОВОМУ БУДИНКУ ЗА АДРЕСОЮ: ВУЛ. ГОРЛІВСЬКА, 220, ПІД'ЇЗДИ 1,2 У ДАРНИЦЬКОМУ РАЙОНІ М. КИЄВА	11.2021 12.2024	3 570,793	32,001	3 534,520	3 534,520	3 534,520					
180	265820	РЕКОНСТРУКЦІЯ ЛІФТІВ У ЖИТЛОВОМУ БУДИНКУ ЗА АДРЕСОЮ: ВУЛ. ВЕРХОВИННА, 82, ПІД'ЇЗДИ 1,2 У СВЯТОШИНСЬКОМУ РАЙОНІ М. КИЄВА	11.2021 12.2024	3 904,091	35,380	3 864,439	3 864,439	3 864,439					НАКАЗ КП "КІВБУДРЕКОНСТРУКЦІЯ" ВІД 20.02.2024 №43/24-РП
181	265833	РЕКОНСТРУКЦІЯ ЛІФТІВ У ЖИТЛОВОМУ БУДИНКУ ЗА АДРЕСОЮ: ВУЛ. ЗОІ ГАЙДАЙ, 9-А, ПІД'ЇЗД 1 У ОБОЛОНСЬКОМУ РАЙОНІ М. КИЄВА	04.2023 12.2024	4 925,869	30,000	4 895,869	4 895,869	4 895,869					НАКАЗ КП "КІВБУДРЕКОНСТРУКЦІЯ" ВІД 28.05.2023 №55/23-РП
182	265830	РЕКОНСТРУКЦІЯ ЛІФТІВ У ЖИТЛОВОМУ БУДИНКУ ЗА АДРЕСОЮ: ВУЛ. ГЕОРГІЯ ТОРОПОВСЬКОГО, 47, ПІД'ЇЗД 1 У ДНІПРОВСЬКОМУ РАЙОНІ М. КИЄВА	06.2023 12.2024	4 964,586	29,904	4 934,682	4 934,682	4 934,682					НАКАЗ КП "КІВБУДРЕКОНСТРУКЦІЯ" ВІД 23.06.2023 №73/23-РП
183	265835	РЕКОНСТРУКЦІЯ ЛІФТІВ У ЖИТЛОВОМУ БУДИНКУ ЗА АДРЕСОЮ: ВУЛ. ГЕРЦЕНА, 7, ПІД'ЇЗД 1 У ШЕВЧЕНКІВСЬКОМУ РАЙОНІ М. КИЄВА	08.2021 12.2024	5 261,240	34,446	5 220,386	5 220,386	5 220,386					НАКАЗ КП "КІВБУДРЕКОНСТРУКЦІЯ" ВІД 29.01.2024 №3/24-РП

№	Код об'єкта	Головний розпорядник бюджетних коштів, замовник, назва об'єкта	Терміни реалізації проєкту	Кошторисна вартість	Виконано на 01.01.2024	Обсяги фінансування, всього	Спеціальний фонд бюджету м. Києва					Примітка
							Всього	в тому числі				
								бюджет розвитку	цільові фонди	субвенція на утримання та розвиток автомобільних доріг	субвенція з державного бюджету згідно з постановою КМУ від 16.06.2023 № 608	
1	2	3	4	5	6	7	8	9	10	11	12	13
184	265858	РЕКОНСТРУКЦІЯ ЛІФТІВ У ЖИТЛОВОМУ БУДИНКУ ЗА АДРЕСОЮ: ВУЛ. ЗОДЧИХ, 70, ПІД'ЇЗДИ 2,3,4 У СВЯТОШИНСЬКОМУ РАЙОНІ М. КИЄВА	06.2023 12.2024	5 319,722	32,598	5 287,124	5 287,124	5 287,124				НАКАЗ КП "КІВБУДРЕКОНСТРУКЦІЯ" ВІД 23.06.2023 №76/23-РП
185	265769	РЕКОНСТРУКЦІЯ ЛІФТІВ У ЖИТЛОВОМУ БУДИНКУ ЗА АДРЕСОЮ: ВУЛ. БЕРЕЗНЯКІВСЬКА, 26, ПІД'ЇЗДИ 5,6,7 У ДНІПРОВСЬКОМУ РАЙОНІ М. КИЄВА	08.2021 12.2024	5 475,444	43,992	5 431,452	5 431,452	5 431,452				НАКАЗ КП "КІВБУДРЕКОНСТРУКЦІЯ" ВІД 20.02.2024 №38/24-РП
186	265860	РЕКОНСТРУКЦІЯ ЛІФТІВ У ЖИТЛОВОМУ БУДИНКУ ЗА АДРЕСОЮ: ВУЛ. ГЕРОІВ СЕВАСТОПОЛЯ, 23-А, ПІД'ЇЗД 2 У СОЛОМ'ЯНСЬКОМУ РАЙОНІ М. КИЄВА	06.2023 12.2024	5 674,523	29,904	5 644,619	5 644,619	5 644,619				НАКАЗ КП "КІВБУДРЕКОНСТРУКЦІЯ" ВІД 23.06.2023 №79/23-РП
187	269428	РЕКОНСТРУКЦІЯ ЛІФТІВ У ЖИТЛОВОМУ БУДИНКУ ЗА АДРЕСОЮ: ВУЛ. ДАНИЛА ЩЕРБАКІВСЬКОГО, 57-Г, ПІД'ЇЗДИ 1-4 У ШВЕЧЕНКІВСЬКОМУ РАЙОНІ М. КИЄВА	08.2021 12.2024	6 429,386	47,388	6 381,998	6 381,998	6 381,998				
188	265886	РЕКОНСТРУКЦІЯ ЛІФТІВ У ЖИТЛОВОМУ БУДИНКУ ЗА АДРЕСОЮ: ВУЛ. ГНАТА ЮРИ, 18, ПІД'ЇЗДИ 1-4 У СВЯТОШИНСЬКОМУ РАЙОНІ М. КИЄВА	04.2024 12.2024	6 800,000		6 800,000	6 800,000	6 800,000				
		в тому числі: проєктні роботи				35,000	35,000	35,000				
189	265780	РЕКОНСТРУКЦІЯ ЛІФТІВ У ЖИТЛОВОМУ БУДИНКУ ЗА АДРЕСОЮ: ВУЛ. ЖМЕРИНСЬКА, 16, ПІД'ЇЗДИ 1-7 У СВЯТОШИНСЬКОМУ РАЙОНІ М. КИЄВА	04.2023 12.2024	12 257,171	5 044,628	7 212,543	7 212,543	7 212,543				НАКАЗ КП "КІВБУДРЕКОНСТРУКЦІЯ" ВІД 23.06.2023 №77/23-РП
190	269434	РЕКОНСТРУКЦІЯ ЛІФТІВ У ЖИТЛОВОМУ БУДИНКУ ЗА АДРЕСОЮ: БУЛЬВ. ІГОРЯ ШАМО, 13, ПІД'ЇЗДИ 1,2,3 У ДНІПРОВСЬКОМУ РАЙОНІ М. КИЄВА	08.2021 12.2024	4 795,786	4 719,190	40,703	40,703	40,703				
191	269427	РЕКОНСТРУКЦІЯ ЛІФТІВ У ЖИТЛОВОМУ БУДИНКУ ЗА АДРЕСОЮ: ВУЛ. АКАДЕМІКА ЗАБОЛОТНОГО, 80, ПІД'ЇЗД 1 У ГОЛОСІВСЬКОМУ РАЙОНІ М. КИЄВА	04.2023 12.2024	5 339,791	3 336,107	2 003,684	2 003,684	2 003,684				
192	265743	РЕКОНСТРУКЦІЯ ЛІФТІВ У ЖИТЛОВОМУ БУДИНКУ ЗА АДРЕСОЮ: ВУЛ. АКАДЕМІКА ЗАБОЛОТНОГО, 94, ПІД'ЇЗД 1 У ГОЛОСІВСЬКОМУ РАЙОНІ М. КИЄВА	04.2023 12.2024	4 268,130	1 780,038	2 488,092	2 488,092	2 488,092				НАКАЗ КП "КІВБУДРЕКОНСТРУКЦІЯ" ВІД 26.05.2023 №61/23-РП
193	269440	РЕКОНСТРУКЦІЯ ЛІФТІВ У ЖИТЛОВОМУ БУДИНКУ ЗА АДРЕСОЮ: ВУЛ. СРЕВАНСЬКА, 32, ПІД'ЇЗД 1 У СОЛОМ'ЯНСЬКОМУ РАЙОНІ М. КИЄВА	06.2023 12.2025	5 176,180		3 029,000	3 029,000	3 029,000				
		в тому числі: проєктні роботи				29,000	29,000	29,000				
194	265761	РЕКОНСТРУКЦІЯ ЛІФТІВ У ЖИТЛОВОМУ БУДИНКУ ЗА АДРЕСОЮ: ВУЛ. АЛМАТИНСЬКА, 4, ПІД'ЇЗДИ 2,3 У ДНІПРОВСЬКОМУ РАЙОНІ М. КИЄВА	11.2021 12.2024	3 400,385	35,231	3 365,154	3 365,154	3 365,154				НАКАЗ КП "КІВБУДРЕКОНСТРУКЦІЯ" ВІД 23.12.2021 №23/12-3-ПК
195	265788	РЕКОНСТРУКЦІЯ ЛІФТІВ У ЖИТЛОВОМУ БУДИНКУ ЗА АДРЕСОЮ: ВУЛ. ЄВГЕНА КОНОВАЛЬЦЯ, 33, ПІД'ЇЗДИ 1,2 У ПЕЧЕРСЬКОМУ РАЙОНІ М. КИЄВА	08.2021 12.2024	4 212,042	29,730	4 178,040	4 178,040	4 178,040				
196	265756	РЕКОНСТРУКЦІЯ ЛІФТІВ У ЖИТЛОВОМУ БУДИНКУ ЗА АДРЕСОЮ: ВУЛ. АРХІТЕКТОРА ВЕРБИЦЬКОГО, 34, ПІД'ЇЗД 6 У ДАРНИЦЬКОМУ РАЙОНІ М. КИЄВА	11.2021 12.2024	4 257,224	32,001	4 225,223	4 225,223	4 225,223				НАКАЗ КП "КІВБУДРЕКОНСТРУКЦІЯ" ВІД 05.02.2024 №30/24-РП
197	268224	РЕКОНСТРУКЦІЯ ЛІФТІВ У ЖИТЛОВОМУ БУДИНКУ ЗА АДРЕСОЮ: ВУЛ. АКАДЕМІКА ЗАБОЛОТНОГО, 70, ПІД'ЇЗД 1 У ГОЛОСІВСЬКОМУ РАЙОНІ М. КИЄВА	02.2024 12.2024	4 811,060		4 811,060	4 811,060	4 811,060				
		в тому числі: проєктні роботи				30,000	30,000	30,000				

№	Код об'єкта	Головний розпорядник бюджетних коштів, замовник, назва об'єкта	Терміни реалізації проекту	Кошторисна вартість	Виконано на 01.01.2024	Обсяги фінансування, всього	Спеціальний фонд бюджету м. Києва					Примітка
							Всього	в тому числі				
								бюджет розвитку	цільові фонди	субвенція на утримання та розвиток автомобільних доріг	субвенція з державного бюджету згідно з постановою КМУ від 16.06.2023 № 608	
1	2	3	4	5	6	7	8	9	10	11	12	13
198	265772	РЕКОНСТРУКЦІЯ ЛІФТІВ У ЖИТЛОВОМУ БУДИНКУ ЗА АДРЕСОЮ: ВУЛ. АСТРАХАНСЬКА, 5, ПІД'ЇЗД 1 У ДНІПРОВСЬКОМУ РАЙОНІ М. КИЄВА	11.2021 12.2024	5 263,013	32,001	5 226,740	5 226,740	5 226,740				НАКАЗ КП "КІВБУДРЕКОНСТРУКЦІЯ" ВІД 20.02.2024 №39/24-РП
199	265791	РЕКОНСТРУКЦІЯ ЛІФТІВ У ЖИТЛОВОМУ БУДИНКУ ЗА АДРЕСОЮ: БУЛЬВ. ЛЕСІ УКРАЇНКИ, 28-А, ПІД'ЇЗДИ 9,10,11 У ПЕЧЕРСЬКОМУ РАЙОНІ М. КИЄВА	11.2021 12.2024	6 105,014	43,141	6 061,873	6 061,873	6 061,873				НАКАЗ КП "КІВБУДРЕКОНСТРУКЦІЯ" ВІД 05.02.2024 №33/24-РП
200	265814	РЕКОНСТРУКЦІЯ ЛІФТІВ У ЖИТЛОВОМУ БУДИНКУ ЗА АДРЕСОЮ: ВУЛ. АКАДЕМІКА ЄФРЕМОВА, 25, ПІД'ЇЗДИ 1,2 У СВЯТОШИНСЬКОМУ РАЙОНІ М. КИЄВА	08.2021 12.2024	6 920,195	35,910	6 880,013	6 880,013	6 880,013				
201	265813	РЕКОНСТРУКЦІЯ ЛІФТІВ У ЖИТЛОВОМУ БУДИНКУ ЗА АДРЕСОЮ: ВУЛ. АКАДЕМІКА ЄФРЕМОВА, 21, ПІД'ЇЗДИ 1,2 У СВЯТОШИНСЬКОМУ РАЙОНІ М. КИЄВА	08.2021 12.2024	6 923,408	35,910	6 887,498	6 887,498	6 887,498				
202	265812	РЕКОНСТРУКЦІЯ ЛІФТІВ У ЖИТЛОВОМУ БУДИНКУ ЗА АДРЕСОЮ: ВУЛ. АКАДЕМІКА ЄФРЕМОВА, 19, ПІД'ЇЗДИ 1,2 У СВЯТОШИНСЬКОМУ РАЙОНІ М. КИЄВА	08.2021 12.2024	6 962,387	35,392	6 926,995	6 926,995	6 926,995				
203	265763	РЕКОНСТРУКЦІЯ ЛІФТІВ У ЖИТЛОВОМУ БУДИНКУ ЗА АДРЕСОЮ: ВУЛ. АКАДЕМІКА КУРЧАТОВА, 23, ПІД'ЇЗДИ 1-4 У ДЕСНЯНСЬКОМУ РАЙОНІ М. КИЄВА	08.2021 12.2024	7 920,859	47,628	7 873,231	7 873,231	7 873,231				НАКАЗ КП "КІВБУДРЕКОНСТРУКЦІЯ" ВІД 30.01.2024 №21/24-РП
204	265843	РЕКОНСТРУКЦІЯ ЛІФТІВ У ЖИТЛОВОМУ БУДИНКУ ЗА АДРЕСОЮ: БУЛЬВ. ЛЕСІ УКРАЇНКИ, 9, ПІД'ЇЗДИ 1-5 У ПЕЧЕРСЬКОМУ РАЙОНІ М. КИЄВА	06.2023 12.2024	8 499,828		8 499,828	8 499,828	8 499,828				НАКАЗ КП "КІВБУДРЕКОНСТРУКЦІЯ" ВІД 20.02.2024 №37/24-РП
		в тому числі: проєктні роботи				37,000	37,000	37,000				
205	269445	РЕКОНСТРУКЦІЯ ЛІФТА У ЖИТЛОВОМУ БУДИНКУ ЗА АДРЕСОЮ: ВУЛ. МИКОЛИ СОЛОВЦОВА, 3, ПІД'ЇЗД 1 У ПЕЧЕРСЬКОМУ РАЙОНІ М. КИЄВА	08.2021 12.2024	1 391,976	874,566	469,225	469,225	469,225				
206	269451	РЕКОНСТРУКЦІЯ ЛІФТА У ЖИТЛОВОМУ БУДИНКУ ЗА АДРЕСОЮ: ВУЛ. ПАТРІАРХА МСТИСЛАВА СКРИПНИКА, 15, ПІД'ЇЗД 1 У СОЛОМ'ЯНСЬКОМУ РАЙОНІ М. КИЄВА	06.2020 12.2024	2 179,889	1 348,760	826,857	826,857	826,857				
207	269462	РЕКОНСТРУКЦІЯ ЛІФТА У ЖИТЛОВОМУ БУДИНКУ ЗА АДРЕСОЮ: ВУЛ. НОВОУКРАЇНСЬКА, 5, ПІД'ЇЗД 1 У ШЕВЧЕНКІВСЬКОМУ РАЙОНІ М. КИЄВА	06.2020 12.2024	1 610,834	11,340	1 599,494	1 599,494	1 599,494				
208	265752	РЕКОНСТРУКЦІЯ ЛІФТА У ЖИТЛОВОМУ БУДИНКУ ЗА АДРЕСОЮ: ВУЛ. ПИРОГІВСЬКИЙ ШЛЯХ, 48, ПІД'ЇЗД 3 У ГОЛОСІВСЬКОМУ РАЙОНІ М. КИЄВА	11.2021 12.2024	1 715,924	2,000	1 707,516	1 707,516	1 707,516				НАКАЗ КП "КІВБУДРЕКОНСТРУКЦІЯ" ВІД 30.01.2024 №15/24-РП
209	265744	РЕКОНСТРУКЦІЯ ЛІФТА У ЖИТЛОВОМУ БУДИНКУ ЗА АДРЕСОЮ: ВУЛ. НОВОПИРОГІВСЬКА, 21, ПІД'ЇЗД 2 У ГОЛОСІВСЬКОМУ РАЙОНІ М. КИЄВА	08.2021 12.2024	1 761,770	29,646	1 725,716	1 725,716	1 725,716				НАКАЗ КП "КІВБУДРЕКОНСТРУКЦІЯ" ВІД 30.01.2024 №18/24-РП
210	265837	РЕКОНСТРУКЦІЯ ЛІФТА У ЖИТЛОВОМУ БУДИНКУ ЗА АДРЕСОЮ: ВУЛ. НОВОУКРАЇНСЬКА, 5, ПІД'ЇЗД 1 У ШЕВЧЕНКІВСЬКОМУ РАЙОНІ М. КИЄВА	08.2021 12.2024	1 770,601	29,040	1 735,153	1 735,153	1 735,153				НАКАЗ КП "КІВБУДРЕКОНСТРУКЦІЯ" ВІД 29.01.2024 №4/24-РП
211	265776	РЕКОНСТРУКЦІЯ ЛІФТА У ЖИТЛОВОМУ БУДИНКУ ЗА АДРЕСОЮ: ВУЛ. ПОЛЯРНА, 6-Б, ПІД'ЇЗД 2 У ОБОЛОНСЬКОМУ РАЙОНІ М. КИЄВА	08.2021 12.2024	1 837,510	29,646	1 801,456	1 801,456	1 801,456				НАКАЗ КП "КІВБУДРЕКОНСТРУКЦІЯ" ВІД 30.01.2024 №9/24-РП
212	265765	РЕКОНСТРУКЦІЯ ЛІФТА У ЖИТЛОВОМУ БУДИНКУ ЗА АДРЕСОЮ: ВУЛ. ЛІТІНСЬКА, 1-А, ПІД'ЇЗД 2 У ДНІПРОВСЬКОМУ РАЙОНІ М. КИЄВА	08.2021 12.2024	1 885,079	29,160	1 851,647	1 851,647	1 851,647				

№	Код об'єкта	Головний розпорядник бюджетних коштів, замовник, назва об'єкта	Терміни реалізації проекту	Кошторисна вартість	Виконано на 01.01.2024	Обсяги фінансування, всього	Спеціальний фонд бюджету м. Києва					Примітка	
							Всього	в тому числі					
								бюджет розвитку	цільові фонди	субвенція на утримання та розвиток автомобільних доріг	субвенція з державного бюджету згідно з постановою КМУ від 16.06.2023 № 608		
1	2	3	4	5	6	7	8	9	10	11	12	13	
213	265767	РЕКОНСТРУКЦІЯ ЛІФТА У ЖИТЛОВОМУ БУДИНКУ ЗА АДРЕСОЮ: ВУЛ. ПЕТРА ЗАПОРОЖЦЯ, 21, ПІД'ЇЗД 1 У ДНІПРОВСЬКОМУ РАЙОНІ М. КИЄВА	08.2021 12.2024	1 887,624	29,160	1 854,192	1 854,192	1 854,192					
214	265821	РЕКОНСТРУКЦІЯ ЛІФТА У ЖИТЛОВОМУ БУДИНКУ ЗА АДРЕСОЮ: ВУЛ. МИКОЛИ УШАКОВА, 12, ПІД'ЇЗД 3 У СВЯТОШИНСЬКОМУ РАЙОНІ М. КИЄВА	11.2021 12.2024	1 946,465	29,990	1 912,203	1 912,203	1 912,203					НАКАЗ КП "КІВБУДРЕКОНСТРУКЦІЯ" ВІД 20.02.2024 №45/24-РП
215	265841	РЕКОНСТРУКЦІЯ ЛІФТА У ЖИТЛОВОМУ БУДИНКУ ЗА АДРЕСОЮ: ВУЛ. НОВОУКРАЇНСЬКА, 1/3-А, ПІД'ЇЗД 2 У ШЕВЧЕНКІВСЬКОМУ РАЙОНІ М. КИЄВА	08.2021 12.2024	1 952,406	29,040	1 919,094	1 919,094	1 919,094					НАКАЗ КП "КІВБУДРЕКОНСТРУКЦІЯ" ВІД 20.02.2024 №41/24-РП
216	265884	РЕКОНСТРУКЦІЯ ЛІФТА У ЖИТЛОВОМУ БУДИНКУ ЗА АДРЕСОЮ: ВУЛ. ЛЬВІВСЬКА, 12, ПІД'ЇЗД 1 У СВЯТОШИНСЬКОМУ РАЙОНІ М. КИЄВА	06.2024 12.2024	1 978,000		1 978,000	1 978,000	1 978,000					
		в тому числі: проєктні роботи				28,000	28,000	28,000					
217	265824	РЕКОНСТРУКЦІЯ ЛІФТА У ЖИТЛОВОМУ БУДИНКУ ЗА АДРЕСОЮ: ВУЛ. МИТРОПОЛИТА ВАСИЛЯ ЛИГКІВСЬКОГО, 37-А, ПІД'ЇЗД 2 У СОЛОМ'ЯНСЬКОМУ РАЙОНІ М. КИЄВА	11.2021 12.2024	2 757,066	29,495	2 723,299	2 723,299	2 723,299					НАКАЗ КП "КІВБУДРЕКОНСТРУКЦІЯ" ВІД 05.02.2024 №36/24-РП
218	265783	РЕКОНСТРУКЦІЯ ЛІФТА У ЖИТЛОВОМУ БУДИНКУ ЗА АДРЕСОЮ: ВУЛ. ПЕТРА ПАНЧА, 1, ПІД'ЇЗД 1 У ОБОЛОНСЬКОМУ РАЙОНІ М. КИЄВА	11.2021 12.2024	2 932,976	15,000	2 911,568	2 911,568	2 911,568					НАКАЗ КП "КІВБУДРЕКОНСТРУКЦІЯ" ВІД 30.01.2024 №7/24-РП
219	265811	РЕКОНСТРУКЦІЯ ЛІФТА У ЖИТЛОВОМУ БУДИНКУ ЗА АДРЕСОЮ: ВУЛ. ЛЬВІВСЬКА, 59-А, ПІД'ЇЗД 1 У СВЯТОШИНСЬКОМУ РАЙОНІ М. КИЄВА	08.2021 12.2024	3 726,074	29,378	3 692,424	3 692,424	3 692,424					НАКАЗ КП "КІВБУДРЕКОНСТРУКЦІЯ" ВІД 20.02.2024 №44/24-РП
220	269459	РЕКОНСТРУКЦІЯ ЛІФТА У ЖИТЛОВОМУ БУДИНКУ ЗА АДРЕСОЮ: ВУЛ. РАЙДУЖНА, 57, ПІД'ЇЗД 2 У ДНІПРОВСЬКОМУ РАЙОНІ М. КИЄВА	08.2021 12.2024	1 996,495	1 163,895	791,771	791,771	791,771					
221	269465	РЕКОНСТРУКЦІЯ ЛІФТА У ЖИТЛОВОМУ БУДИНКУ ЗА АДРЕСОЮ: ВУЛ. ТРОСТЯНЕЦЬКА, 6-Д, ПІД'ЇЗД 2 У ДАРНИЦЬКОМУ РАЙОНІ М. КИЄВА	11.2021 12.2024	2 034,317	1 166,325	829,607	829,607	829,607					
222	269457	РЕКОНСТРУКЦІЯ ЛІФТА У ЖИТЛОВОМУ БУДИНКУ ЗА АДРЕСОЮ: ВУЛ. ПРЕОБРАЖЕНСЬКА, 40, ПІД'ЇЗД 3 У СОЛОМ'ЯНСЬКОМУ РАЙОНІ М. КИЄВА	06.2020 12.2024	1 896,995	1 029,805	862,918	862,918	862,918					
223	269455	РЕКОНСТРУКЦІЯ ЛІФТА У ЖИТЛОВОМУ БУДИНКУ ЗА АДРЕСОЮ: ВУЛ. ПРЕОБРАЖЕНСЬКА, 7, ПІД'ЇЗД 1 У СОЛОМ'ЯНСЬКОМУ РАЙОНІ М. КИЄВА	06.2020 12.2024	1 897,805	1 029,805	863,728	863,728	863,728					
224	269461	РЕКОНСТРУКЦІЯ ЛІФТА У ЖИТЛОВОМУ БУДИНКУ ЗА АДРЕСОЮ: ВУЛ. СЕМАШКА, 16, ПІД'ЇЗД 4 У СВЯТОШИНСЬКОМУ РАЙОНІ М. КИЄВА	06.2020 12.2024	2 179,718	1 311,714	863,732	863,732	863,732					
225	265832	РЕКОНСТРУКЦІЯ ЛІФТА У ЖИТЛОВОМУ БУДИНКУ ЗА АДРЕСОЮ: ВУЛ. СІЧОВИХ СТРИЛЬЦІВ, 14, ПІД'ЇЗД 1 У ШЕВЧЕНКІВСЬКОМУ РАЙОНІ М. КИЄВА	08.2021 12.2024	1 402,678	29,040	1 367,230	1 367,230	1 367,230					НАКАЗ КП "КІВБУДРЕКОНСТРУКЦІЯ" ВІД 29.01.2024 №1/24-РП
226	265746	РЕКОНСТРУКЦІЯ ЛІФТА У ЖИТЛОВОМУ БУДИНКУ ЗА АДРЕСОЮ: ВУЛ. ФРОМЕТІВСЬКА, 2, ПІД'ЇЗД 1 У ГОЛОСІВСЬКОМУ РАЙОНІ М. КИЄВА	08.2021 12.2024	1 466,983	29,646	1 430,929	1 430,929	1 430,929					НАКАЗ КП "КІВБУДРЕКОНСТРУКЦІЯ" ВІД 30.01.2024 №13/24-РП
227	269456	РЕКОНСТРУКЦІЯ ЛІФТА У ЖИТЛОВОМУ БУДИНКУ ЗА АДРЕСОЮ: ВУЛ. ПРЕОБРАЖЕНСЬКА, 16, ПІД'ЇЗД 3 У СОЛОМ'ЯНСЬКОМУ РАЙОНІ М. КИЄВА	08.2021 12.2024	1 597,490	29,592	1 551,765	1 551,765	1 551,765					
228	265839	РЕКОНСТРУКЦІЯ ЛІФТА У ЖИТЛОВОМУ БУДИНКУ ЗА АДРЕСОЮ: ВУЛ. СТЕПІАНА РУДАНСЬКОГО, 1-Б, ПІД'ЇЗД 1 У ШЕВЧЕНКІВСЬКОМУ РАЙОНІ М. КИЄВА	08.2021 12.2024	1 695,593	29,040	1 660,145	1 660,145	1 660,145					НАКАЗ КП "КІВБУДРЕКОНСТРУКЦІЯ" ВІД 29.01.2024 №2/24-РП



№	Код об'єкта	Головний розпорядник бюджетних коштів, замовник, назва об'єкта	Терміни реалізації проєкту	Кошторисна вартість	Виконано на 01.01.2024	Обсяги фінансування, всього	Спеціальний фонд бюджету м. Києва					Примітка
							Всього	в тому числі				
								бюджет розвитку	цільові фонди	субвенція на утримання та розвиток автомобільних доріг	субвенція з державного бюджету згідно з постановою КМУ від 16.06.2023 № 608	
1	2	3	4	5	6	7	8	9	10	11	12	13
229	265747	РЕКОНСТРУКЦІЯ ЛІФТА У ЖИТЛОВОМУ БУДИНКУ ЗА АДРЕСОЮ: ВУЛ. ФЕОДОСІЙСЬКА, 6, ПІД'ЇЗД 4 У ГОЛОСІВСЬКОМУ РАЙОНІ М. КИЄВА	08.2021 12.2024	1 772,622	29,646	1 736,568	1 736,568	1 736,568				НАКАЗ КП "КІВБУДРЕКОНСТРУКЦІЯ" ВІД 30.01.2024 №14/24-РП
230	268228	РЕКОНСТРУКЦІЯ ЛІФТА У ЖИТЛОВОМУ БУДИНКУ ЗА АДРЕСОЮ: ВУЛ. ХОДОСІВСЬКА, 34, ПІД'ЇЗД 1 У ГОЛОСІВСЬКОМУ РАЙОНІ М. КИЄВА	02.2024 12.2024	1 853,000		1 853,000	1 853,000	1 853,000				
		в тому числі: проєктні роботи				28,000	28,000	28,000				
231	265823	РЕКОНСТРУКЦІЯ ЛІФТА У ЖИТЛОВОМУ БУДИНКУ ЗА АДРЕСОЮ: ВУЛ. СЕМАШКА, 17, ПІД'ЇЗД 2 У СВЯТОШИНСЬКОМУ РАЙОНІ М. КИЄВА	11.2021 12.2024	1 937,033	29,990	1 902,771	1 902,771	1 902,771				
232	269464	РЕКОНСТРУКЦІЯ ЛІФТА У ЖИТЛОВОМУ БУДИНКУ ЗА АДРЕСОЮ: ВУЛ. ТАТАРСЬКА, 20, ПІД'ЇЗД 2 У ШЕВЧЕНКІВСЬКОМУ РАЙОНІ М. КИЄВА	08.2021 12.2024	2 584,842	29,040	2 555,802	2 555,802	2 555,802				
233	265762	РЕКОНСТРУКЦІЯ ЛІФТА У ЖИТЛОВОМУ БУДИНКУ ЗА АДРЕСОЮ: ВУЛ. ТЕОДОРА ДРАЙЗЕРА, 20-А, ПІД'ЇЗД 1 У ДЕСНЯНСЬКОМУ РАЙОНІ М. КИЄВА	08.2021 12.2024	2 916,137	29,484	2 880,245	2 880,245	2 880,245				НАКАЗ КП "КІВБУДРЕКОНСТРУКЦІЯ" ВІД 30.01.2024 №23/24-РП
234	265805	РЕКОНСТРУКЦІЯ ЛІФТА У ЖИТЛОВОМУ БУДИНКУ ЗА АДРЕСОЮ: ВУЛ. СИМИРЕНКА, 29, ПІД'ЇЗД 1 У СВЯТОШИНСЬКОМУ РАЙОНІ М. КИЄВА	08.2021 12.2024	3 580,088	29,294	3 546,522	3 546,522	3 546,522				НАКАЗ КП "КІВБУДРЕКОНСТРУКЦІЯ" ВІД 20.02.2024 №47/24-РП
235	269412	РЕКОНСТРУКЦІЯ ЛІФТА У ЖИТЛОВОМУ БУДИНКУ ЗА АДРЕСОЮ: ВУЛ. ЮРІЯ ШУМСЬКОГО, 4-А, ПІД'ЇЗД 1 У ДНІПРОВСЬКОМУ РАЙОНІ М. КИЄВА	08.2021 12.2024	1 478,945	897,981	548,419	548,419	548,419				
236	269442	РЕКОНСТРУКЦІЯ ЛІФТА У ЖИТЛОВОМУ БУДИНКУ ЗА АДРЕСОЮ: ПРОСП. МИКОЛИ БАЖАНА, 7-І, ПІД'ЇЗД 4 У ДАРНИЦЬКОМУ РАЙОНІ М. КИЄВА	08.2021 12.2024	1 495,159	892,716	563,880	563,880	563,880				
237	269443	РЕКОНСТРУКЦІЯ ЛІФТА У ЖИТЛОВОМУ БУДИНКУ ЗА АДРЕСОЮ: ПРОСП. МИКОЛИ БАЖАНА, 28-В, ПІД'ЇЗД 2 У ДАРНИЦЬКОМУ РАЙОНІ М. КИЄВА	11.2021 12.2024	1 599,994	934,314	639,393	639,393	639,393				
238	269426	РЕКОНСТРУКЦІЯ ЛІФТА У ЖИТЛОВОМУ БУДИНКУ ЗА АДРЕСОЮ: ВУЛ. ЯРОСЛАВІВ ВАЛ, 30-А, ПІД'ЇЗД 1 У ШЕВЧЕНКІВСЬКОМУ РАЙОНІ М. КИЄВА	08.2021 12.2024	1 477,478	29,040	1 448,438	1 448,438	1 448,438				
239	265806	РЕКОНСТРУКЦІЯ ЛІФТА У ЖИТЛОВОМУ БУДИНКУ ЗА АДРЕСОЮ: ВУЛ. ЯКУБА КОЛАСА, 5, ПІД'ЇЗД 4 У СВЯТОШИНСЬКОМУ РАЙОНІ М. КИЄВА	08.2021 12.2024	1 935,463	29,599	1 901,592	1 901,592	1 901,592				НАКАЗ КП "КІВБУДРЕКОНСТРУКЦІЯ" ВІД 20.02.2024 №50/24-РП
240	265828	РЕКОНСТРУКЦІЯ ЛІФТА У ЖИТЛОВОМУ БУДИНКУ ЗА АДРЕСОЮ: ПРОВ. КОВАЛЬСЬКИЙ, 12, ПІД'ЇЗД 1 У СОЛОМ'ЯНСЬКОМУ РАЙОНІ М. КИЄВА	08.2021 12.2024	1 940,221	29,592	1 906,357	1 906,357	1 906,357				НАКАЗ КП "КІВБУДРЕКОНСТРУКЦІЯ" ВІД 35.02.2024 №35/24-РП
241	268227	РЕКОНСТРУКЦІЯ ЛІФТА У ЖИТЛОВОМУ БУДИНКУ ЗА АДРЕСОЮ: ПРОСП. ПЕЛЯ КУРБАСА, 14, ПІД'ЇЗД 1 У СВЯТОШИНСЬКОМУ РАЙОНІ М. КИЄВА	02.2024 12.2025	2 100,000		1 948,525	1 948,525	1 948,525				
		в тому числі: проєктні роботи				30,000	30,000	30,000				
242	269424	РЕКОНСТРУКЦІЯ ЛІФТА У ЖИТЛОВОМУ БУДИНКУ ЗА АДРЕСОЮ: ВУЛ. ЮРІЯ ГЛИШКА, 9-А, ПІД'ЇЗД 1 У ШЕВЧЕНКІВСЬКОМУ РАЙОНІ М. КИЄВА	08.2021 12.2024	2 066,048	29,040	2 037,008	2 037,008	2 037,008				
243	265748	РЕКОНСТРУКЦІЯ ЛІФТА У ЖИТЛОВОМУ БУДИНКУ ЗА АДРЕСОЮ: ПРОВ. ДЕМІІВСЬКИЙ, 6, ПІД'ЇЗД 1 У ГОЛОСІВСЬКОМУ РАЙОНІ М. КИЄВА	08.2021 12.2024	2 089,505	29,646	2 053,451	2 053,451	2 053,451				НАКАЗ КП "КІВБУДРЕКОНСТРУКЦІЯ" ВІД 30.01.2024 №16/24-РП

№	Код об'єкта	Головний розпорядник бюджетних коштів, замовник, назва об'єкта	Терміни реалізації проєкту	Кшторисна вартість	Виконано на 01.01.2024	Обсяги фінансування, всього	Спеціальний фонд бюджету м. Києва					Примітка	
							Всього	в тому числі					
								бюджет розвитку	цільові фонди	субвенція на утримання та розвиток автомобільних доріг	субвенція з державного бюджету згідно з постановою КМУ від 16.06.2023 № 608		
1	2	3	4	5	6	7	8	9	10	11	12	13	
244	265745	РЕКОНСТРУКЦІЯ ЛІФТА У ЖИТЛОВОМУ БУДИНКУ ЗА АДРЕСОЮ: ПРОВ. КОЛОМИЙСЬКИЙ, 13/23, ПІД'ЇЗД 1 У ГОЛОСІВСЬКОМУ РАЙОНІ М. КИЄВА	08.2021 12.2024	2 165,738	29,646	2 129,684	2 129,684	2 129,684					НАКАЗ КП "КІВБУДРЕКОНСТРУКЦІЯ" ВІД 30.01.2024 №19/24-РП
245	265801	РЕКОНСТРУКЦІЯ ЛІФТА У ЖИТЛОВОМУ БУДИНКУ ЗА АДРЕСОЮ: ПРОСП. ГЕОРГІЯ ГОНГАДЗЕ, 6, ПІД'ЇЗД 1 У ПОДІЛЬСЬКОМУ РАЙОНІ М. КИЄВА	08.2021 12.2024	2 648,791	29,646	2 612,737	2 612,737	2 612,737					НАКАЗ КП "КІВБУДРЕКОНСТРУКЦІЯ" ВІД 30.01.2024 №24/24-РП
246	265815	РЕКОНСТРУКЦІЯ ЛІФТА У ЖИТЛОВОМУ БУДИНКУ ЗА АДРЕСОЮ: ВУЛ. ЧИСТЯКІВСЬКА, 11-Б, ПІД'ЇЗД 1 У СВЯТОШИНСЬКОМУ РАЙОНІ М. КИЄВА	08.2021 12.2024	3 326,964	29,295	3 293,397	3 293,397	3 293,397					
247	265816	РЕКОНСТРУКЦІЯ ЛІФТА У ЖИТЛОВОМУ БУДИНКУ ЗА АДРЕСОЮ: ВУЛ. ЧИСТЯКІВСЬКА, 15-А, ПІД'ЇЗД 1 У СВЯТОШИНСЬКОМУ РАЙОНІ М. КИЄВА	08.2021 12.2024	3 440,096	29,294	3 406,530	3 406,530	3 406,530					НАКАЗ КП "КІВБУДРЕКОНСТРУКЦІЯ" ВІД 20.02.2024 №49/24-РП
248	265817	РЕКОНСТРУКЦІЯ ЛІФТА У ЖИТЛОВОМУ БУДИНКУ ЗА АДРЕСОЮ: ВУЛ. ЧИСТЯКІВСЬКА, 15, ПІД'ЇЗД 1 У СВЯТОШИНСЬКОМУ РАЙОНІ М. КИЄВА	08.2021 12.2024	3 622,237	29,294	3 588,671	3 588,671	3 588,671					НАКАЗ КП "КІВБУДРЕКОНСТРУКЦІЯ" ВІД 20.02.2024 №48/24-РП
249	265804	РЕКОНСТРУКЦІЯ ЛІФТА У ЖИТЛОВОМУ БУДИНКУ ЗА АДРЕСОЮ: ПРОСП. АКАДЕМІКА КОРОЛЬОВА, 12-Ж, ПІД'ЇЗД 1 У СВЯТОШИНСЬКОМУ РАЙОНІ М. КИЄВА	08.2021 12.2024	3 628,254	29,294	3 594,688	3 594,688	3 594,688					
250	269467	РЕКОНСТРУКЦІЯ ЛІФТА У ЖИТЛОВОМУ БУДИНКУ ЗА АДРЕСОЮ: ХАРКІВСЬКЕ ШОСЕ, 154, ПІД'ЇЗД 1 У ДАРНИЦЬКОМУ РАЙОНІ М. КИЄВА	11.2021 12.2024	1 795,522	990,725	747,899	747,899	747,899					
251	269466	РЕКОНСТРУКЦІЯ ЛІФТА У ЖИТЛОВОМУ БУДИНКУ ЗА АДРЕСОЮ: ХАРКІВСЬКЕ ШОСЕ, 65, ПІД'ЇЗД 1 У ДАРНИЦЬКОМУ РАЙОНІ М. КИЄВА	08.2021 12.2024	2 511,372	1 634,705	852,535	852,535	852,535					
252	265753	РЕКОНСТРУКЦІЯ ЛІФТА У ЖИТЛОВОМУ БУДИНКУ ЗА АДРЕСОЮ: ПРОСП. МИКОЛИ БАЖАНА, 7-А, ПІД'ЇЗД 1 У ДАРНИЦЬКОМУ РАЙОНІ М. КИЄВА	08.2021 12.2024	1 921,788	29,467	1 888,049	1 888,049	1 888,049					НАКАЗ КП "КІВБУДРЕКОНСТРУКЦІЯ" ВІД 05.02.2024 №28/24-РП
		<b>ПЕРСПЕКТИВНЕ ПРОЄКТУВАННЯ</b>				3 657,000	3 657,000	3 657,000					
		<b>РЕКОНСТРУКЦІЯ ТА МОДЕРНІЗАЦІЯ ЛІФТОВОГО ГОСПОДАРСТВА</b>				3 657,000	3 657,000	3 657,000					
253	269689	РЕКОНСТРУКЦІЯ ЛІФТІВ У ЖИТЛОВОМУ БУДИНКУ ЗА АДРЕСОЮ: ВУЛ. КОМПОЗИТОРА ЛЯТОШИНСЬКОГО, 26-Б, ПІД'ЇЗДИ 3, 4 У ГОЛОСІВСЬКОМУ РАЙОНІ М. КИЄВА	06.2024 12.2025	3 400,000		30,000	30,000	30,000					
		в тому числі: проєктні роботи				30,000	30,000	30,000					
254	268220	РЕКОНСТРУКЦІЯ ЛІФТІВ У ЖИТЛОВОМУ БУДИНКУ ЗА АДРЕСОЮ: ВУЛ. АКАДЕМІКА ЗАБОЛОТНОГО, 114, ПІД'ЇЗД 1 У ГОЛОСІВСЬКОМУ РАЙОНІ М. КИЄВА	02.2024 12.2025	5 000,000		30,000	30,000	30,000					
		в тому числі: проєктні роботи				30,000	30,000	30,000					
255	268222	РЕКОНСТРУКЦІЯ ЛІФТІВ У ЖИТЛОВОМУ БУДИНКУ ЗА АДРЕСОЮ: ВУЛ. АКАДЕМІКА ЗАБОЛОТНОГО, 66 ПІД'ЇЗД 1 У ГОЛОСІВСЬКОМУ РАЙОНІ М. КИЄВА	02.2024 12.2025	5 000,000		30,000	30,000	30,000					
		в тому числі: проєктні роботи				30,000	30,000	30,000					
256	269429	РЕКОНСТРУКЦІЯ ЛІФТІВ У ЖИТЛОВОМУ БУДИНКУ ЗА АДРЕСОЮ: ВУЛ. АКАДЕМІКА ЗАБОЛОТНОГО, 4, ПІД'ЇЗД 1 У ГОЛОСІВСЬКОМУ РАЙОНІ М. КИЄВА	06.2024 12.2025	6 000,000		30,000	30,000	30,000					
		в тому числі: проєктні роботи				30,000	30,000	30,000					

№	Код об'єкта	Головний розпорядник бюджетних коштів, замовник, назва об'єкта	Терmini реалізації проекту	Кошторисна вартість	Виконано на 01.01.2024	Обсяги фінансування, всього	Спеціальний фонд бюджету м. Києва					Примітка	
							Всього	в тому числі					
								бюджет розвитку	цільові фонди	субвенція на утримання та розвиток автомобільних доріг	субвенція з державного бюджету згідно з постановою КМУ від 16.06.2023 № 608		
1	2	3	4	5	6	7	8	9	10	11	12	13	
257	269414	РЕКОНСТРУКЦІЯ ЛІФТІВ У ЖИТЛОВОМУ БУДИНКУ ЗА АДРЕСОЮ: ВУЛ. АНДРІЯ МАЛИШКА, 33, ПІДІЗД 1 У ДНІПРОВСЬКОМУ РАЙОНІ М. КИЄВА	06.2024 12.2025	6 030,000		30,000	30,000	30,000					
		в тому числі: проектні роботи				30,000	30,000	30,000					
258	265904	РЕКОНСТРУКЦІЯ ЛІФТІВ У ЖИТЛОВОМУ БУДИНКУ ЗА АДРЕСОЮ: БУЛЬВ. ІГОРЯ ШАМО, 20, ПІДІЗДИ 1-3 У ДНІПРОВСЬКОМУ РАЙОНІ М. КИЄВА	06.2024 12.2025	5 100,000		33,000	33,000	33,000					
		в тому числі: проектні роботи				33,000	33,000	33,000					
259	269441	РЕКОНСТРУКЦІЯ ЛІФТІВ У ЖИТЛОВОМУ БУДИНКУ ЗА АДРЕСОЮ: ВУЛ. АКАДЕМІКА БУХАХОВСЬКОГО, 32, ПІДІЗДИ 1-3 У СВЯТОШИНСЬКОМУ РАЙОНІ М. КИЄВА	06.2024 12.2025	5 100,000		33,000	33,000	33,000					
		в тому числі: проектні роботи				33,000	33,000	33,000					
260	268211	РЕКОНСТРУКЦІЯ ЛІФТІВ У ЖИТЛОВОМУ БУДИНКУ ЗА АДРЕСОЮ: ВУЛ. АЛМАТИНСЬКА, 43/57, ПІДІЗДИ 1, 5, 6, 7 У ДНІПРОВСЬКОМУ РАЙОНІ М. КИЄВА	02.2024 12.2025	7 200,000		35,000	35,000	35,000					
		в тому числі: проектні роботи				35,000	35,000	35,000					
261	265905	РЕКОНСТРУКЦІЯ ЛІФТІВ У ЖИТЛОВОМУ БУДИНКУ ЗА АДРЕСОЮ: БУЛЬВ. ЛЕСІ УКРАЇНКИ, 28-А, ПІДІЗДИ 5-8 У ПЕЧЕРСЬКОМУ РАЙОНІ М. КИЄВА	06.2024 12.2025	7 200,000		35,000	35,000	35,000					
		в тому числі: проектні роботи				35,000	35,000	35,000					
262	269702	РЕКОНСТРУКЦІЯ ЛІФТІВ У ЖИТЛОВОМУ БУДИНКУ ЗА АДРЕСОЮ: ВУЛ. АРХІТЕКТОРА ВЕРЕБИЦЬКОГО, 9-Е, ПІДІЗДИ 1, 2 У ДАРНИЦЬКОМУ РАЙОНІ М. КИЄВА	06.2024 12.2025	10 000,000		35,000	35,000	35,000					
		в тому числі: проектні роботи				35,000	35,000	35,000					
263	269703	РЕКОНСТРУКЦІЯ ЛІФТІВ У ЖИТЛОВОМУ БУДИНКУ ЗА АДРЕСОЮ: ВУЛ. АРХІТЕКТОРА ВЕРЕБИЦЬКОГО, 9-Г, ПІДІЗДИ 1, 2 У ДАРНИЦЬКОМУ РАЙОНІ М. КИЄВА	06.2024 12.2025	10 000,000		35,000	35,000	35,000					
		в тому числі: проектні роботи				35,000	35,000	35,000					
264	268240	РЕКОНСТРУКЦІЯ ЛІФТІВ У ЖИТЛОВОМУ БУДИНКУ ЗА АДРЕСОЮ: ВУЛ. АРХІТЕКТОРА ВЕРЕБИЦЬКОГО, 19, ПІДІЗДИ 1-5 У ДАРНИЦЬКОМУ РАЙОНІ М. КИЄВА	02.2024 12.2025	8 500,000		37,000	37,000	37,000					
		в тому числі: проектні роботи				37,000	37,000	37,000					
265	268241	РЕКОНСТРУКЦІЯ ЛІФТІВ У ЖИТЛОВОМУ БУДИНКУ ЗА АДРЕСОЮ: ВУЛ. АРХІТЕКТОРА ВЕРЕБИЦЬКОГО, 11, ПІДІЗДИ 1-5 У ДАРНИЦЬКОМУ РАЙОНІ М. КИЄВА	02.2024 12.2025	8 500,000		37,000	37,000	37,000					
		в тому числі: проектні роботи				37,000	37,000	37,000					
266	269435	РЕКОНСТРУКЦІЯ ЛІФТІВ У ЖИТЛОВОМУ БУДИНКУ ЗА АДРЕСОЮ: ВУЛ. АННИ АХМАТОВОЇ, 4, ПІДІЗДИ 1-4 У ДАРНИЦЬКОМУ РАЙОНІ М. КИЄВА	06.2024 12.2025	20 000,000		44,000	44,000	44,000					
		в тому числі: проектні роботи				44,000	44,000	44,000					
267	265907	РЕКОНСТРУКЦІЯ ЛІФТІВ У ЖИТЛОВОМУ БУДИНКУ ЗА АДРЕСОЮ: БУЛЬВ. ЛЕСІ УКРАЇНКИ, 28, ПІДІЗДИ 1-11 У ПЕЧЕРСЬКОМУ РАЙОНІ М. КИЄВА	06.2024 12.2025	19 500,000		60,000	60,000	60,000					
		в тому числі: проектні роботи				60,000	60,000	60,000					
268	268215	РЕКОНСТРУКЦІЯ ЛІФТІВ У ЖИТЛОВОМУ БУДИНКУ ЗА АДРЕСОЮ: ВУЛ. ЛТИНСЬКА, 1-А, ПІДІЗДИ 1, 3 У ДНІПРОВСЬКОМУ РАЙОНІ М. КИЄВА	02.2024 12.2025	3 400,000		30,000	30,000	30,000					
		в тому числі: проектні роботи				30,000	30,000	30,000					

№	Код об'єкта	Головний розпорядник бюджетних коштів, замовник, назва об'єкта	Терміни реалізації проєкту	Кошторисна вартість	Виконано на 01.01.2024	Обсяги фінансування, всього	Спеціальний фонд бюджету м. Києва					Примітка	
							Всього	в тому числі					
								бюджет розвитку	цільові фонди	субвенція на утримання та розвиток автомобільних доріг	субвенція з державного бюджету згідно з постановою КМУ від 16.06.2023 № 608		
1	2	3	4	5	6	7	8	9	10	11	12	13	
269	265863	РЕКОНСТРУКЦІЯ ЛІФТІВ У ЖИТЛОВОМУ БУДИНКУ ЗА АДРЕСОЮ: ВУЛ. ВАСИЛЯ КАСЯНА, 10, ПІД'ЇЗДИ 1,2 У ГОЛОСІВСЬКОМУ РАЙОНІ М. КИЄВА	06.2024 12.2025	3 400,000		30,000	30,000	30,000					
		в тому числі: проєктні роботи				30,000	30,000	30,000					
270	265865	РЕКОНСТРУКЦІЯ ЛІФТІВ У ЖИТЛОВОМУ БУДИНКУ ЗА АДРЕСОЮ: ВУЛ. МАПОКИТАІВСЬКА, 7, ПІД'ЇЗДИ 1,2 У ГОЛОСІВСЬКОМУ РАЙОНІ М. КИЄВА	06.2024 12.2025	3 400,000		30,000	30,000	30,000					
		в тому числі: проєктні роботи				30,000	30,000	30,000					
271	269688	РЕКОНСТРУКЦІЯ ЛІФТІВ У ЖИТЛОВОМУ БУДИНКУ ЗА АДРЕСОЮ: ВУЛ. ДМИТРА ЛУЦЕНКА, 5, КОРП. 2, ПІД'ЇЗДИ 1,3 У ГОЛОСІВСЬКОМУ РАЙОНІ М. КИЄВА	06.2024 12.2025	3 400,000		30,000	30,000	30,000					
		в тому числі: проєктні роботи				30,000	30,000	30,000					
272	269737	РЕКОНСТРУКЦІЯ ЛІФТІВ У ЖИТЛОВОМУ БУДИНКУ ЗА АДРЕСОЮ: ВУЛ. БОРИСПІЛЬСЬКА, 32-А, ПІД'ЇЗД 1 У ДАРНИЦЬКОМУ РАЙОНІ М. КИЄВА	06.2024 12.2025	4 800,000		30,000	30,000	30,000					
		в тому числі: проєктні роботи				30,000	30,000	30,000					
273	268245	РЕКОНСТРУКЦІЯ ЛІФТІВ У ЖИТЛОВОМУ БУДИНКУ ЗА АДРЕСОЮ: ВУЛ. ДЕМІІВСЬКА, 45-А, ПІД'ЇЗД 1 У ГОЛОСІВСЬКОМУ РАЙОНІ М. КИЄВА	02.2024 12.2025	5 000,000		30,000	30,000	30,000					
		в тому числі: проєктні роботи				30,000	30,000	30,000					
274	265864	РЕКОНСТРУКЦІЯ ЛІФТІВ У ЖИТЛОВОМУ БУДИНКУ ЗА АДРЕСОЮ: ВУЛ. ГОРХУВАТСЬКИЙ ШЛЯХ, 11, ПІД'ЇЗДИ 1-3 У ГОЛОСІВСЬКОМУ РАЙОНІ М. КИЄВА	06.2024 12.2025	5 100,000		33,000	33,000	33,000					
		в тому числі: проєктні роботи				33,000	33,000	33,000					
275	265916	РЕКОНСТРУКЦІЯ ЛІФТІВ У ЖИТЛОВОМУ БУДИНКУ ЗА АДРЕСОЮ: ВУЛ. ГЕРОІВ ПОЛКУ "АЗОВ", 3, ПІД'ЇЗДИ 6-8 У ОБОЛОНСЬКОМУ РАЙОНІ М. КИЄВА	06.2024 12.2025	5 100,000		33,000	33,000	33,000					
		в тому числі: проєктні роботи				33,000	33,000	33,000					
276	269453	РЕКОНСТРУКЦІЯ ЛІФТІВ У ЖИТЛОВОМУ БУДИНКУ ЗА АДРЕСОЮ: ВУЛ. ГЕРОІВ ПОЛКУ "АЗОВ", 3-А, ПІД'ЇЗДИ 2-4 У ОБОЛОНСЬКОМУ РАЙОНІ М. КИЄВА	06.2024 12.2025	5 100,000		33,000	33,000	33,000					
		в тому числі: проєктні роботи				33,000	33,000	33,000					
277	265903	РЕКОНСТРУКЦІЯ ЛІФТІВ У ЖИТЛОВОМУ БУДИНКУ ЗА АДРЕСОЮ: ВУЛ. ЛЕСКОВА, 1-А, ПІД'ЇЗД 1 У ПЕЧЕРСЬКОМУ РАЙОНІ М. КИЄВА	06.2024 12.2025	10 000,000		33,000	33,000	33,000					
		в тому числі: проєктні роботи				33,000	33,000	33,000					
278	269837	РЕКОНСТРУКЦІЯ ЛІФТІВ У ЖИТЛОВОМУ БУДИНКУ ЗА АДРЕСОЮ: ВУЛ. ВІЛЬГЕЛЬМА КОТАРБІНСЬКОГО, 23, ПІД'ЇЗДИ 1, 2 У ШЕВЧЕНКІВСЬКОМУ РАЙОНІ М. КИЄВА	06.2024 12.2025	10 000,000		34,000	34,000	34,000					
		в тому числі: проєктні роботи				34,000	34,000	34,000					
279	265906	РЕКОНСТРУКЦІЯ ЛІФТІВ У ЖИТЛОВОМУ БУДИНКУ ЗА АДРЕСОЮ: ВУЛ. МИКОЛИ КИБАЛЬЧИЧА, 3-А, ПІД'ЇЗДИ 1-4 У ДНІПРОВСЬКОМУ РАЙОНІ М. КИЄВА	06.2024 12.2025	6 800,000		35,000	35,000	35,000					
		в тому числі: проєктні роботи				35,000	35,000	35,000					
280	265874	РЕКОНСТРУКЦІЯ ЛІФТІВ У ЖИТЛОВОМУ БУДИНКУ ЗА АДРЕСОЮ: ВУЛ. ДМИТРІВСЬКА, 2, ПІД'ЇЗДИ 1-6 У ШЕВЧЕНКІВСЬКОМУ РАЙОНІ М. КИЄВА	06.2024 12.2025	10 200,000		39,000	39,000	39,000					
		в тому числі: проєктні роботи				39,000	39,000	39,000					

№	Код об'єкта	Головний розпорядник бюджетних коштів, замовник, назва об'єкта	Терміни реалізації проєкту	Кошторисна вартість	Виконано на 01.01.2024	Обсяги фінансування, всього	Спеціальний фонд бюджету м. Києва					Примітка	
							Всього	в тому числі					
								бюджет розвитку	цільові фонди	субвенція на утримання та розвиток автомобільних доріг	субвенція з державного бюджету згідно з постановою КМУ від 16.06.2023 № 608		
1	2	3	4	5	6	7	8	9	10	11	12	13	
281	265872	РЕКОНСТРУКЦІЯ ЛІФТІВ У ЖИТЛОВОМУ БУДИНКУ ЗА АДРЕСОЮ: ВУЛ. ДРАГОМАНОВА, 13/10, ПІД'ЇЗДИ 1-3 У ДАРНИЦЬКОМУ РАЙОНІ М. КИЄВА	06.2024 12.2025	21 000,000		39,000	39,000	39,000					
		в тому числі: проєктні роботи				39,000	39,000	39,000					
282	269437	РЕКОНСТРУКЦІЯ ЛІФТІВ У ЖИТЛОВОМУ БУДИНКУ ЗА АДРЕСОЮ: ВУЛ. ВАДИМА ГЕТЬМАНА, 46-А, ПІД'ЇЗДИ 1-6 У СОЛОМ'ЯНСЬКОМУ РАЙОНІ М. КИЄВА	06.2024 12.2025	31 100,000		70,000	70,000	70,000					
		в тому числі: проєктні роботи				70,000	70,000	70,000					
283	269726	РЕКОНСТРУКЦІЯ ЛІФТІВ У ЖИТЛОВОМУ БУДИНКУ ЗА АДРЕСОЮ: ВУЛ. МИТРОПОЛИТА ВАСИЛЯ ЛИПКІВСЬКОГО, 31, ПІД'ЇЗД 1 У СОЛОМ'ЯНСЬКОМУ РАЙОНІ М. КИЄВА	06.2024 12.2025	4 800,000		30,000	30,000	30,000					
		в тому числі: проєктні роботи				30,000	30,000	30,000					
284	269690	РЕКОНСТРУКЦІЯ ЛІФТІВ У ЖИТЛОВОМУ БУДИНКУ ЗА АДРЕСОЮ: ВУЛ. МИЛОСЛАВСЬКА, 33, ПІД'ЇЗД 1 У ДЕСНЯНСЬКОМУ РАЙОНІ М. КИЄВА	06.2024 12.2025	5 000,000		30,000	30,000	30,000					
		в тому числі: проєктні роботи				30,000	30,000	30,000					
285	269691	РЕКОНСТРУКЦІЯ ЛІФТІВ У ЖИТЛОВОМУ БУДИНКУ ЗА АДРЕСОЮ: ВУЛ. ОЛЕКСАНДРИ ЕКСТЕР, 16-В, ПІД'ЇЗД 2 У ДЕСНЯНСЬКОМУ РАЙОНІ М. КИЄВА	06.2024 12.2025	5 000,000		30,000	30,000	30,000					
		в тому числі: проєктні роботи				30,000	30,000	30,000					
286	269693	РЕКОНСТРУКЦІЯ ЛІФТІВ У ЖИТЛОВОМУ БУДИНКУ ЗА АДРЕСОЮ: ВУЛ. ОНОРЕ ДЕ БАЛЬЗАКА, 83/2, ПІД'ЇЗД 6 У ДЕСНЯНСЬКОМУ РАЙОНІ М. КИЄВА	06.2024 12.2025	5 000,000		30,000	30,000	30,000					
		в тому числі: проєктні роботи				30,000	30,000	30,000					
287	269696	РЕКОНСТРУКЦІЯ ЛІФТІВ У ЖИТЛОВОМУ БУДИНКУ ЗА АДРЕСОЮ: ВУЛ. ОЛЕКСАНДРИ ЕКСТЕР, 10/В7, ПІД'ЇЗД 1 У ДЕСНЯНСЬКОМУ РАЙОНІ М. КИЄВА	06.2024 12.2025	5 000,000		30,000	30,000	30,000					
		в тому числі: проєктні роботи				30,000	30,000	30,000					
288	265897	РЕКОНСТРУКЦІЯ ЛІФТІВ У ЖИТЛОВОМУ БУДИНКУ ЗА АДРЕСОЮ: ВУЛ. ОНОРЕ ДЕ БАЛЬЗАКА, 54-А, ПІД'ЇЗД 3 У ДЕСНЯНСЬКОМУ РАЙОНІ М. КИЄВА	06.2024 12.2025	6 000,000		30,000	30,000	30,000					
		в тому числі: проєктні роботи				30,000	30,000	30,000					
289	265868	РЕКОНСТРУКЦІЯ ЛІФТІВ У ЖИТЛОВОМУ БУДИНКУ ЗА АДРЕСОЮ: ВУЛ. НОВОПИРОГІВСЬКА, 27/2, ПІД'ЇЗДИ 1-3 У ГОЛОСІВСЬКОМУ РАЙОНІ М. КИЄВА	06.2024 12.2025	5 100,000		33,000	33,000	33,000					
		в тому числі: проєктні роботи				33,000	33,000	33,000					
290	269698	РЕКОНСТРУКЦІЯ ЛІФТІВ У ЖИТЛОВОМУ БУДИНКУ ЗА АДРЕСОЮ: ВУЛ. МИХАЙЛА ГРИШКА, 8, ПІД'ЇЗД 1 У ДАРНИЦЬКОМУ РАЙОНІ М. КИЄВА	06.2024 12.2025	9 000,000		33,000	33,000	33,000					
		в тому числі: проєктні роботи				33,000	33,000	33,000					
291	265911	РЕКОНСТРУКЦІЯ ЛІФТІВ У ЖИТЛОВОМУ БУДИНКУ ЗА АДРЕСОЮ: ВУЛ. ОЗЕРНА, 18, ПІД'ЇЗДИ 1, 2 У ОБОЛОНСЬКОМУ РАЙОНІ М. КИЄВА	06.2024 12.2025	10 000,000		35,000	35,000	35,000					
		в тому числі: проєктні роботи				35,000	35,000	35,000					
292	269695	РЕКОНСТРУКЦІЯ ЛІФТІВ У ЖИТЛОВОМУ БУДИНКУ ЗА АДРЕСОЮ: ВУЛ. ОЛЕКСАНДРИ ЕКСТЕР, 14, ПІД'ЇЗДИ 1, 2 У ДЕСНЯНСЬКОМУ РАЙОНІ М. КИЄВА	06.2024 12.2025	10 000,000		35,000	35,000	35,000					
		в тому числі: проєктні роботи				35,000	35,000	35,000					

№	Код об'єкта	Головний розпорядник бюджетних коштів, замовник, назва об'єкта	Терміни реалізації проекту	Кошторисна вартість	Виконано на 01.01.2024	Обсяги фінансування, всього	Спеціальний фонд бюджету м. Києва					Примітка	
							Всього	в тому числі					
								бюджет розвитку	цільові фонди	субвенція на утримання та розвиток автомобільних доріг	субвенція з державного бюджету згідно з постановою КМУ від 16.06.2023 № 608		
1	2	3	4	5	6	7	8	9	10	11	12	13	
293	265880	РЕКОНСТРУКЦІЯ ЛІФТІВ У ЖИТЛОВОМУ БУДИНКУ ЗА АДРЕСОЮ: ВУЛ. ОСВІТИ, 14-А, ПІД'ЇЗДИ 1,2 У СОЛОМ'ЯНСЬКОМУ РАЙОНІ М. КИЄВА	06.2024 12.2025	12 000,000		35,000	35,000	35,000					
		в тому числі: проектні роботи				35,000	35,000	35,000					
294	265892	РЕКОНСТРУКЦІЯ ЛІФТІВ У ЖИТЛОВОМУ БУДИНКУ ЗА АДРЕСОЮ: ВУЛ. ОНОРЕ ДЕ БАЛЬЗАКА, 8, ПІД'ЇЗДИ 1,2 У ДЕСНЯНСЬКОМУ РАЙОНІ М. КИЄВА	06.2024 12.2025	12 000,000		35,000	35,000	35,000					
		в тому числі: проектні роботи				35,000	35,000	35,000					
295	265894	РЕКОНСТРУКЦІЯ ЛІФТІВ У ЖИТЛОВОМУ БУДИНКУ ЗА АДРЕСОЮ: ВУЛ. ОНОРЕ ДЕ БАЛЬЗАКА, 8-А, ПІД'ЇЗДИ 1,2 У ДЕСНЯНСЬКОМУ РАЙОНІ М. КИЄВА	06.2024 12.2025	12 000,000		35,000	35,000	35,000					
		в тому числі: проектні роботи				35,000	35,000	35,000					
296	265899	РЕКОНСТРУКЦІЯ ЛІФТІВ У ЖИТЛОВОМУ БУДИНКУ ЗА АДРЕСОЮ: ВУЛ. ОРЕСТА ЛЕВИЦЬКОГО, 18, ПІД'ЇЗДИ 1,4,6,8,9,10,11,12 У ДЕСНЯНСЬКОМУ РАЙОНІ М. КИЄВА	06.2024 12.2025	13 600,000		44,000	44,000	44,000					
		в тому числі: проектні роботи				44,000	44,000	44,000					
297	265891	РЕКОНСТРУКЦІЯ ЛІФТІВ У ЖИТЛОВОМУ БУДИНКУ ЗА АДРЕСОЮ: ВУЛ. ОЛЕКСАНДРИ ЕКСТЕР, 12, ПІД'ЇЗДИ 1-5 У ДЕСНЯНСЬКОМУ РАЙОНІ М. КИЄВА	06.2024 12.2025	23 600,000		58,000	58,000	58,000					
		в тому числі: проектні роботи				58,000	58,000	58,000					
298	268198	РЕКОНСТРУКЦІЯ ЛІФТІВ У ЖИТЛОВОМУ БУДИНКУ ЗА АДРЕСОЮ: ВУЛ. СУЛЕЙМАНА СТАЛЬСЬКОГО, 32, ПІД'ЇЗДИ 1,2 У ДНІПРОВСЬКОМУ РАЙОНІ М. КИЄВА	02.2024 12.2025	3 400,000		30,000	30,000	30,000					
		в тому числі: проектні роботи				30,000	30,000	30,000					
299	268242	РЕКОНСТРУКЦІЯ ЛІФТІВ У ЖИТЛОВОМУ БУДИНКУ ЗА АДРЕСОЮ: ВУЛ. ЮРІЯ КОНДРАТЮКА, 4, ПІД'ЇЗДИ 1-2 У ОБОЛОНСЬКОМУ РАЙОНІ М. КИЄВА	02.2024 12.2025	3 400,000		30,000	30,000	30,000					
		в тому числі: проектні роботи				30,000	30,000	30,000					
300	265900	РЕКОНСТРУКЦІЯ ЛІФТІВ У ЖИТЛОВОМУ БУДИНКУ ЗА АДРЕСОЮ: ВУЛ. САПЕРНЕ ПОЛЕ, 26, ПІД'ЇЗДИ 1,3 У ПЕЧЕРСЬКОМУ РАЙОНІ М. КИЄВА	06.2024 12.2025	3 400,000		30,000	30,000	30,000					
		в тому числі: проектні роботи				30,000	30,000	30,000					
301	268236	РЕКОНСТРУКЦІЯ ЛІФТІВ У ЖИТЛОВОМУ БУДИНКУ ЗА АДРЕСОЮ: ВУЛ. СОСНИЦЬКА, 10, ПІД'ЇЗДИ 1-2 У ДНІПРОВСЬКОМУ РАЙОНІ М. КИЄВА	02.2024 12.2025	4 000,000		30,000	30,000	30,000					
		в тому числі: проектні роботи				30,000	30,000	30,000					
302	269722	РЕКОНСТРУКЦІЯ ЛІФТІВ У ЖИТЛОВОМУ БУДИНКУ ЗА АДРЕСОЮ: ВУЛ. СИМИРЕНКА, 2-Б, ПІД'ЇЗД 1 У СВЯТОШИНСЬКОМУ РАЙОНІ М. КИЄВА	06.2024 12.2025	4 800,000		30,000	30,000	30,000					
		в тому числі: проектні роботи				30,000	30,000	30,000					
303	268210	РЕКОНСТРУКЦІЯ ЛІФТІВ У ЖИТЛОВОМУ БУДИНКУ ЗА АДРЕСОЮ: ВУЛ. ХОРОЛЬСЬКА, 5, ПІД'ЇЗД 1 У ДНІПРОВСЬКОМУ РАЙОНІ М. КИЄВА	02.2024 12.2025	5 000,000		30,000	30,000	30,000					
		в тому числі: проектні роботи				30,000	30,000	30,000					
304	268212	РЕКОНСТРУКЦІЯ ЛІФТІВ У ЖИТЛОВОМУ БУДИНКУ ЗА АДРЕСОЮ: ВУЛ. ХОРОЛЬСЬКА, 1, ПІД'ЇЗД 1 У ДНІПРОВСЬКОМУ РАЙОНІ М. КИЄВА	02.2024 12.2025	5 000,000		30,000	30,000	30,000					
		в тому числі: проектні роботи				30,000	30,000	30,000					

№	Код об'єкта	Головний розпорядник бюджетних коштів, замовник, назва об'єкта	Терміни реалізації проєкту	Кошторисна вартість	Виконано на 01.01.2024	Обсяги фінансування, всього	Спеціальний фонд бюджету м. Києва					Примітка
							Всього	в тому числі				
								бюджет розвитку	цільові фонди	субвенція на утримання та розвиток автомобільних доріг	субвенція з державного бюджету згідно з постановою КМУ від 16.06.2023 № 608	
1	2	3	4	5	6	7	8	9	10	11	12	13
305	269704	РЕКОНСТРУКЦІЯ ЛІФТІВ У ЖИТЛОВОМУ БУДИНКУ ЗА АДРЕСОЮ: ВУЛ. СЕВАСТОПОЛЬСЬКА, 19, ПІД'ЇЗД 1 У ДАРНИЦЬКОМУ РАЙОНІ М. КИЄВА	06.2024 12.2025	5 000,000		30,000	30,000	30,000				
		в тому числі: проєктні роботи				30,000	30,000	30,000				
306	269720	РЕКОНСТРУКЦІЯ ЛІФТІВ У ЖИТЛОВОМУ БУДИНКУ ЗА АДРЕСОЮ: ВУЛ. СИМИРЕНКА, 21-А, ПІД'ЇЗД 2 У СВЯТОШИНСЬКОМУ РАЙОНІ М. КИЄВА	06.2024 12.2025	5 000,000		30,000	30,000	30,000				
		в тому числі: проєктні роботи				30,000	30,000	30,000				
307	269200	РЕКОНСТРУКЦІЯ ЛІФТІВ У ЖИТЛОВОМУ БУДИНКУ ЗА АДРЕСОЮ: ВУЛ. ОСТАФІЯ ДАШКЕВИЧА, 4-А, ПІД'ЇЗДИ 1-4 У ДНІПРОВСЬКОМУ РАЙОНІ М. КИЄВА	02.2024 12.2025	6 800,000		35,000	35,000	35,000				
		в тому числі: проєктні роботи				35,000	35,000	35,000				
308	265909	РЕКОНСТРУКЦІЯ ЛІФТІВ У ЖИТЛОВОМУ БУДИНКУ ЗА АДРЕСОЮ: КЛОВСЬКИЙ УЗВІЗ, 9/2, ПІД'ЇЗДИ 1-5 У ПЕЧЕРСЬКОМУ РАЙОНІ М. КИЄВА	06.2024 12.2025	7 900,000		37,000	37,000	37,000				
		в тому числі: проєктні роботи				37,000	37,000	37,000				
309	269418	РЕКОНСТРУКЦІЯ ЛІФТІВ У ЖИТЛОВОМУ БУДИНКУ ЗА АДРЕСОЮ: ПРОСП. БЕРЕСТЕЙСЬКИЙ, 66, ПІД'ЇЗДИ 1-5 У ШЕВЧЕНКІВСЬКОМУ РАЙОНІ М. КИЄВА	06.2024 12.2025	8 500,000		37,000	37,000	37,000				
		в тому числі: проєктні роботи				37,000	37,000	37,000				
310	268246	РЕКОНСТРУКЦІЯ ЛІФТІВ У ЖИТЛОВОМУ БУДИНКУ ЗА АДРЕСОЮ: ВУЛ. ТРОСТЯНЕЦЬКА, 6-Ж, ПІД'ЇЗДИ 8-12 У ДАРНИЦЬКОМУ РАЙОНІ М. КИЄВА	02.2024 12.2025	9 000,000		37,000	37,000	37,000				
		в тому числі: проєктні роботи				37,000	37,000	37,000				
311	265867	РЕКОНСТРУКЦІЯ ЛІФТІВ У ЖИТЛОВОМУ БУДИНКУ ЗА АДРЕСОЮ: ВУЛ. СІЧОВИХ СТРІЛЬЦІВ, 103, ПІД'ЇЗДИ 1,2,4,5,6,7 У ШЕВЧЕНКІВСЬКОМУ РАЙОНІ М. КИЄВА	06.2024 12.2025	10 200,000		39,000	39,000	39,000				
		в тому числі: проєктні роботи				39,000	39,000	39,000				
312	268229	РЕКОНСТРУКЦІЯ ЛІФТІВ У ЖИТЛОВОМУ БУДИНКУ ЗА АДРЕСОЮ: ВУЛ. ЦОКУНЕНКА, 3, ПІД'ЇЗДИ 1, 2, 4, 5, 6 У СОЛОМ'ЯНСЬКОМУ РАЙОНІ М. КИЄВА	02.2024 12.2025	8 500,000		41,000	41,000	41,000				
		в тому числі: проєктні роботи				41,000	41,000	41,000				
313	268239	РЕКОНСТРУКЦІЯ ЛІФТА У ЖИТЛОВОМУ БУДИНКУ ЗА АДРЕСОЮ: ВУЛ. ІНСТИТУТСЬКА, 24/7, ПІД'ЇЗД 4 У ПЕЧЕРСЬКОМУ РАЙОНІ М. КИЄВА	02.2024 12.2025	1 500,000		28,000	28,000	28,000				
		в тому числі: проєктні роботи				28,000	28,000	28,000				
314	269724	РЕКОНСТРУКЦІЯ ЛІФТА У ЖИТЛОВОМУ БУДИНКУ ЗА АДРЕСОЮ: БУЛЬВ. ВАЦЛАВА ГАВЕЛА, 34-Б, ПІД'ЇЗД 1 У СОЛОМ'ЯНСЬКОМУ РАЙОНІ М. КИЄВА	06.2024 12.2025	1 800,000		28,000	28,000	28,000				
		в тому числі: проєктні роботи				28,000	28,000	28,000				
315	268235	РЕКОНСТРУКЦІЯ ЛІФТІВ У ЖИТЛОВОМУ БУДИНКУ ЗА АДРЕСОЮ: ПРОСП. ГОЛОСІВСЬКИЙ, 122/1, ПІД'ЇЗДИ 3, 4 У ГОЛОСІВСЬКОМУ РАЙОНІ М. КИЄВА	02.2024 12.2025	3 400,000		30,000	30,000	30,000				
		в тому числі: проєктні роботи				30,000	30,000	30,000				
316	265901	РЕКОНСТРУКЦІЯ ЛІФТІВ У ЖИТЛОВОМУ БУДИНКУ ЗА АДРЕСОЮ: ПРОСП. ЧЕРВОНОЇ КАЛИНИ, 91-А, ПІД'ЇЗД 1 У ДЕСНЯНСЬКОМУ РАЙОНІ М. КИЄВА	06.2024 12.2025	5 000,000		30,000	30,000	30,000				
		в тому числі: проєктні роботи				30,000	30,000	30,000				

№	Код об'єкта	Головний розпорядник бюджетних коштів замовник, назва об'єкта	Терміни реалізації проекту	Кошторисна вартість	Виконано на 01.01.2024	Обсяги фінансування, всього	Спеціальний фонд бюджету м. Києва					Примітка
							Всього	в тому числі				
								бюджет розвитку	цільові фонди	субвенція на утримання та розвиток автомобільних доріг	субвенція з державного бюджету згідно з постановою КМУ від 16.06.2023 № 608	
1	2	3	4	5	6	7	8	9	10	11	12	13
317	269449	РЕКОНСТРУКЦІЯ ЛІФТІВ У ЖИТЛОВОМУ БУДИНКУ ЗА АДРЕСОЮ: ПРОСП. ВОЛОДИМИРА ІВАСЮКА, 18-Б, ПІД'ЇЗД 1 У ОБОЛОНСЬКОМУ РАЙОНІ М. КИЄВА	06.2024 12.2025	5 000,000		30,000	30,000	30,000				
		в тому числі: проектні роботи				30,000	30,000	30,000				
318	269700	РЕКОНСТРУКЦІЯ ЛІФТІВ У ЖИТЛОВОМУ БУДИНКУ ЗА АДРЕСОЮ: ПРОСП. ПЕТРА ГРИГОРЕНКА, 36, ПІД'ЇЗД 5 У ДАРНИЦЬКОМУ РАЙОНІ М. КИЄВА	06.2024 12.2025	5 000,000		30,000	30,000	30,000				
		в тому числі: проектні роботи				30,000	30,000	30,000				
319	269697	РЕКОНСТРУКЦІЯ ЛІФТІВ У ЖИТЛОВОМУ БУДИНКУ ЗА АДРЕСОЮ: ПРОСП. ЧЕРВОНОЇ КАЛИНИ, 68, ПІД'ЇЗД 1 У ДЕСНЯНСЬКОМУ РАЙОНІ М. КИЄВА	06.2024 12.2025	7 200,000		30,000	30,000	30,000				
		в тому числі: проектні роботи				30,000	30,000	30,000				
320	268243	РЕКОНСТРУКЦІЯ ЛІФТІВ У ЖИТЛОВОМУ БУДИНКУ ЗА АДРЕСОЮ: ПРОСП. НАУКИ, 24, КОРП. 2, ПІД'ЇЗДИ 1, 2, 4 У ГОЛОСІВСЬКОМУ РАЙОНІ М. КИЄВА	02.2024 12.2025	5 100,000		33,000	33,000	33,000				
		в тому числі: проектні роботи				33,000	33,000	33,000				
321	268221	РЕКОНСТРУКЦІЯ ЛІФТІВ У ЖИТЛОВОМУ БУДИНКУ ЗА АДРЕСОЮ: ПРОСП. РОМАНА ШУХЕВИЧА, 8-Г, ПІД'ЇЗДИ 1-4 У ДНІПРОВСЬКОМУ РАЙОНІ М. КИЄВА	02.2024 12.2025	6 800,000		35,000	35,000	35,000				
		в тому числі: проектні роботи				35,000	35,000	35,000				
322	269450	РЕКОНСТРУКЦІЯ ЛІФТІВ У ЖИТЛОВОМУ БУДИНКУ ЗА АДРЕСОЮ: ПРОСП. ВОЛОДИМИРА ІВАСЮКА, 56-А, ПІД'ЇЗДИ 1-4 У ОБОЛОНСЬКОМУ РАЙОНІ М. КИЄВА	06.2024 12.2025	6 800,000		35,000	35,000	35,000				
		в тому числі: проектні роботи				35,000	35,000	35,000				
323	269448	РЕКОНСТРУКЦІЯ ЛІФТІВ У ЖИТЛОВОМУ БУДИНКУ ЗА АДРЕСОЮ: ПРОСП. ГЕОРГІЯ ГОНГАДЗЕ, 20-Г, ПІД'ЇЗДИ 1,2 У ПОДІЛЬСЬКОМУ РАЙОНІ М. КИЄВА	06.2024 12.2025	7 600,000		35,000	35,000	35,000				
		в тому числі: проектні роботи				35,000	35,000	35,000				
324	265895	РЕКОНСТРУКЦІЯ ЛІФТІВ У ЖИТЛОВОМУ БУДИНКУ ЗА АДРЕСОЮ: ПРОСП. ГЕОРГІЯ ГОНГАДЗЕ, 12, ПІД'ЇЗДИ 1,2 У ПОДІЛЬСЬКОМУ РАЙОНІ М. КИЄВА	06.2024 12.2025	8 600,000		35,000	35,000	35,000				
		в тому числі: проектні роботи				35,000	35,000	35,000				
325	269446	РЕКОНСТРУКЦІЯ ЛІФТІВ У ЖИТЛОВОМУ БУДИНКУ ЗА АДРЕСОЮ: ПРОСП. ВАСИЛЯ ПОРИКА, 15-А, ПІД'ЇЗДИ 1-8 У ПОДІЛЬСЬКОМУ РАЙОНІ М. КИЄВА	06.2024 12.2025	13 600,000		44,000	44,000	44,000				
		в тому числі: проектні роботи				44,000	44,000	44,000				
326	269444	РЕКОНСТРУКЦІЯ ЛІФТІВ У ЖИТЛОВОМУ БУДИНКУ ЗА АДРЕСОЮ: ПРОСП. ВАСИЛЯ ПОРИКА, 15, ПІД'ЇЗДИ 2,4,5,6 У ПОДІЛЬСЬКОМУ РАЙОНІ М. КИЄВА	06.2024 12.2025	14 400,000		44,000	44,000	44,000				
		в тому числі: проектні роботи				44,000	44,000	44,000				
327	265890	РЕКОНСТРУКЦІЯ ЛІФТІВ У ЖИТЛОВОМУ БУДИНКУ ЗА АДРЕСОЮ: ПРОСП. СВОБОДИ, 38, ПІД'ЇЗДИ 1-4 У ПОДІЛЬСЬКОМУ РАЙОНІ М. КИЄВА	06.2024 12.2025	15 200,000		44,000	44,000	44,000				
		в тому числі: проектні роботи				44,000	44,000	44,000				
328	268244	РЕКОНСТРУКЦІЯ ЛІФТА У ЖИТЛОВОМУ БУДИНКУ ЗА АДРЕСОЮ: ВУЛ. ВЕЛИКА ВАСИЛЬКІВСЬКА, 114, ПІД'ЇЗД 9 У ГОЛОСІВСЬКОМУ РАЙОНІ М. КИЄВА	02.2024 12.2025	1 600,000		28,000	28,000	28,000				
		в тому числі: проектні роботи				28,000	28,000	28,000				



№	Код об'єкта	Головний розпорядник бюджетних коштів, замовник, назва об'єкта	Терміни реалізації проєкту	Кошторисна вартість	Виконано на 01.01.2024	Обсяги фінансування, всього	Спеціальний фонд бюджету м. Києва					Примітка	
							Всього	в тому числі					
								бюджет розвитку	цільові фонди	субвенція на утримання та розвиток автомобільних доріг	субвенція з державного бюджету згідно з постановою КМУ від 16.06.2023 № 608		
1	2	3	4	5	6	7	8	9	10	11	12	13	
329	268214	РЕКОНСТРУКЦІЯ ЛІФТА У ЖИТЛОВОМУ БУДИНКУ ЗА АДРЕСОЮ: ВУЛ. НОВОПОЛЬОВА, 97-А, ПІДТІЗД 1 У СОЛОМ'ЯНСЬКОМУ РАЙОНІ М. КИЄВА	02.2024 12.2025	1 700,000		28,000	28,000	28,000					
		в тому числі: проєктні роботи				28,000	28,000	28,000					
330	268218	РЕКОНСТРУКЦІЯ ЛІФТА У ЖИТЛОВОМУ БУДИНКУ ЗА АДРЕСОЮ: ВУЛ. НОВОПОЛЬОВА, 106-А, ПІДТІЗД 2 У СОЛОМ'ЯНСЬКОМУ РАЙОНІ М. КИЄВА	02.2024 12.2025	1 700,000		28,000	28,000	28,000					
		в тому числі: проєктні роботи				28,000	28,000	28,000					
331	268234	РЕКОНСТРУКЦІЯ ЛІФТА У ЖИТЛОВОМУ БУДИНКУ ЗА АДРЕСОЮ: ВУЛ. МАШИНОБУДІВНА, 13, ПІДТІЗД 1 У СОЛОМ'ЯНСЬКОМУ РАЙОНІ М. КИЄВА	02.2024 12.2025	1 700,000		28,000	28,000	28,000					
		в тому числі: проєктні роботи				28,000	28,000	28,000					
332	269420	РЕКОНСТРУКЦІЯ ЛІФТА У ЖИТЛОВОМУ БУДИНКУ ЗА АДРЕСОЮ: ВУЛ. БОРЩАГІВСЬКА, 14-А, ПІДТІЗД 4 У ШЕВЧЕНКІВСЬКОМУ РАЙОНІ М. КИЄВА	06.2024 12.2025	1 700,000		28,000	28,000	28,000					
		в тому числі: проєктні роботи				28,000	28,000	28,000					
333	269686	РЕКОНСТРУКЦІЯ ЛІФТА У ЖИТЛОВОМУ БУДИНКУ ЗА АДРЕСОЮ: ВУЛ. НАБЕРЕЖНО- КОРЧУВАТСЬКА, 94, ПІДТІЗД 3 У ГОЛОСІВСЬКОМУ РАЙОНІ М. КИЄВА	06.2024 12.2025	1 700,000		28,000	28,000	28,000					
		в тому числі: проєктні роботи				28,000	28,000	28,000					
334	269687	РЕКОНСТРУКЦІЯ ЛІФТА У ЖИТЛОВОМУ БУДИНКУ ЗА АДРЕСОЮ: ВУЛ. НАБЕРЕЖНО- КОРЧУВАТСЬКА, 90, ПІДТІЗД 1 У ГОЛОСІВСЬКОМУ РАЙОНІ М. КИЄВА	06.2024 12.2025	1 700,000		28,000	28,000	28,000					
		в тому числі: проєктні роботи				28,000	28,000	28,000					
335	269729	РЕКОНСТРУКЦІЯ ЛІФТА У ЖИТЛОВОМУ БУДИНКУ ЗА АДРЕСОЮ: ВУЛ. БОГДАНА ГАВРИЛИШИНА, 1, ПІДТІЗД 1 У ШЕВЧЕНКІВСЬКОМУ РАЙОНІ М. КИЄВА	06.2024 12.2025	1 700,000		28,000	28,000	28,000					
		в тому числі: проєктні роботи				28,000	28,000	28,000					
336	269730	РЕКОНСТРУКЦІЯ ЛІФТА У ЖИТЛОВОМУ БУДИНКУ ЗА АДРЕСОЮ: ВУЛ. БОГДАНА ГАВРИЛИШИНА, 3, ПІДТІЗД 1 У ШЕВЧЕНКІВСЬКОМУ РАЙОНІ М. КИЄВА	06.2024 12.2025	1 700,000		28,000	28,000	28,000					
		в тому числі: проєктні роботи				28,000	28,000	28,000					
337	269838	РЕКОНСТРУКЦІЯ ЛІФТА У ЖИТЛОВОМУ БУДИНКУ ЗА АДРЕСОЮ: ВУЛ. БАКИНСЬКА, 37-Б, ПІДТІЗД 1 У ШЕВЧЕНКІВСЬКОМУ РАЙОНІ М. КИЄВА	06.2024 12.2025	1 700,000		28,000	28,000	28,000					
		в тому числі: проєктні роботи				28,000	28,000	28,000					
338	269694	РЕКОНСТРУКЦІЯ ЛІФТА У ЖИТЛОВОМУ БУДИНКУ ЗА АДРЕСОЮ: ВУЛ. МИЛОСЛАВСЬКА, 17-А, ПІДТІЗД 2 У ДЕСНЯНСЬКОМУ РАЙОНІ М. КИЄВА	06.2024 12.2025	1 800,000		28,000	28,000	28,000					
		в тому числі: проєктні роботи				28,000	28,000	28,000					
339	269723	РЕКОНСТРУКЦІЯ ЛІФТА У ЖИТЛОВОМУ БУДИНКУ ЗА АДРЕСОЮ: ВУЛ. КЛАВДІВСЬКА, 36, ПІДТІЗД 9 У СВЯТОШИНСЬКОМУ РАЙОНІ М. КИЄВА	06.2024 12.2025	1 800,000		28,000	28,000	28,000					
		в тому числі: проєктні роботи				28,000	28,000	28,000					
340	268231	РЕКОНСТРУКЦІЯ ЛІФТА У ЖИТЛОВОМУ БУДИНКУ ЗА АДРЕСОЮ: ВУЛ. БОРИСПІЛЬСЬКА, 12-Б, ПІДТІЗД 3 У ДАРНИЦЬКОМУ РАЙОНІ М. КИЄВА	02.2024 12.2025	1 900,000		28,000	28,000	28,000					

№	Код об'єкта	Головний розпорядник бюджетних коштів, замовник, назва об'єкта	Терміни реалізації проекту	Кошторисна вартість	Виконано на 01.01.2024	Обсяги фінансування, всього	Спеціальний фонд бюджету м. Києва					Примітка	
							Всього	в тому числі					
								бюджет розвитку	цільові фонди	субвенція на утримання та розвиток автомобільних доріг	субвенція з державного бюджету згідно з постановою КМУ від 16.06.2023 № 608		
1	2	3	4	5	6	7	8	9	10	11	12	13	
		в тому числі: проектні роботи				28,000	28,000	28,000					
341	265871	РЕКОНСТРУКЦІЯ ЛІФТА У ЖИТЛОВОМУ БУДИНКУ ЗА АДРЕСОЮ: ВУЛ. П'ЯКЕРСЬКА, 18, ПІД'ЇЗД 1 У ШЕВЧЕНКІВСЬКОМУ РАЙОНІ М. КИЄВА	06.2024 12.2025	2 100,000		28,000	28,000	28,000					
		в тому числі: проектні роботи				28,000	28,000	28,000					
342	268233	РЕКОНСТРУКЦІЯ ЛІФТА У ЖИТЛОВОМУ БУДИНКУ ЗА АДРЕСОЮ: ВУЛ. МИРОПІЛЬСЬКА, 25, ПІД'ЇЗД 1 У ДНІПРОВСЬКОМУ РАЙОНІ М. КИЄВА	02.2024 12.2025	3 000,000		28,000	28,000	28,000					
		в тому числі: проектні роботи				28,000	28,000	28,000					
343	268204	РЕКОНСТРУКЦІЯ ЛІФТА У ЖИТЛОВОМУ БУДИНКУ ЗА АДРЕСОЮ: ВУЛ. РОДИНИ ГЛАГОЛІСВИХ, 3, КОРП. 1, ПІД'ЇЗД 1 У ШЕВЧЕНКІВСЬКОМУ РАЙОНІ М. КИЄВА	02.2024 12.2025	1 700,000		28,000	28,000	28,000					
		в тому числі: проектні роботи				28,000	28,000	28,000					
344	268213	РЕКОНСТРУКЦІЯ ЛІФТА У ЖИТЛОВОМУ БУДИНКУ ЗА АДРЕСОЮ: ВУЛ. ПРАЗЬКА, 17, ПІД'ЇЗД 1 У ДНІПРОВСЬКОМУ РАЙОНІ М. КИЄВА	02.2024 12.2025	1 700,000		28,000	28,000	28,000					
		в тому числі: проектні роботи				28,000	28,000	28,000					
345	268223	РЕКОНСТРУКЦІЯ ЛІФТА У ЖИТЛОВОМУ БУДИНКУ ЗА АДРЕСОЮ: ВУЛ. РАЙДУЖНА, 2-Б, ПІД'ЇЗД 1 У ДНІПРОВСЬКОМУ РАЙОНІ М. КИЄВА	02.2024 12.2025	1 700,000		28,000	28,000	28,000					
		в тому числі: проектні роботи				28,000	28,000	28,000					
346	265878	РЕКОНСТРУКЦІЯ ЛІФТА У ЖИТЛОВОМУ БУДИНКУ ЗА АДРЕСОЮ: ВУЛ. СТАДІОННА, 13, ПІД'ЇЗД 3 У СОЛОМ'ЯНСЬКОМУ РАЙОНІ М. КИЄВА	06.2024 12.2025	1 700,000		28,000	28,000	28,000					
		в тому числі: проектні роботи				28,000	28,000	28,000					
347	269711	РЕКОНСТРУКЦІЯ ЛІФТА У ЖИТЛОВОМУ БУДИНКУ ЗА АДРЕСОЮ: ВУЛ. ЧОРНИХ ЗАПОРОЖЦІВ, 17-А, ПІД'ЇЗД 1 У ДНІПРОВСЬКОМУ РАЙОНІ М. КИЄВА	06.2024 12.2025	1 700,000		28,000	28,000	28,000					
		в тому числі: проектні роботи				28,000	28,000	28,000					
348	268232	РЕКОНСТРУКЦІЯ ЛІФТА У ЖИТЛОВОМУ БУДИНКУ ЗА АДРЕСОЮ: ВУЛ. ТЕТЯНІНСЬКА, 8/7, ПІД'ЇЗД 7 У СОЛОМ'ЯНСЬКОМУ РАЙОНІ М. КИЄВА	02.2024 12.2025	1 800,000		28,000	28,000	28,000					
		в тому числі: проектні роботи				28,000	28,000	28,000					
349	269709	РЕКОНСТРУКЦІЯ ЛІФТА У ЖИТЛОВОМУ БУДИНКУ ЗА АДРЕСОЮ: ВУЛ. СТЕПАНА ОЛІЙНИКА, 8, ПІД'ЇЗД 4 У ДАРНИЦЬКОМУ РАЙОНІ М. КИЄВА	06.2024 12.2025	1 800,000		28,000	28,000	28,000					
		в тому числі: проектні роботи				28,000	28,000	28,000					
350	269733	РЕКОНСТРУКЦІЯ ЛІФТА У ЖИТЛОВОМУ БУДИНКУ ЗА АДРЕСОЮ: ВУЛ. ТРОСТЯНЕЦЬКА, 3, ПІД'ЇЗД 12 У ДАРНИЦЬКОМУ РАЙОНІ М. КИЄВА	06.2024 12.2025	1 800,000		28,000	28,000	28,000					
		в тому числі: проектні роботи				28,000	28,000	28,000					
351	269415	РЕКОНСТРУКЦІЯ ЛІФТА У ЖИТЛОВОМУ БУДИНКУ ЗА АДРЕСОЮ: ВУЛ. ОСТАФІЯ ДАШКЕВИЧА, 6-А, ПІД'ЇЗД 1 У ДНІПРОВСЬКОМУ РАЙОНІ М. КИЄВА	06.2023 12.2025	1 835,365		28,000	28,000	28,000					
		в тому числі: проектні роботи				28,000	28,000	28,000					
352	269417	РЕКОНСТРУКЦІЯ ЛІФТА У ЖИТЛОВОМУ БУДИНКУ ЗА АДРЕСОЮ: ВУЛ. ОСТАФІЯ ДАШКЕВИЧА, 6-Б, ПІД'ЇЗД 1 У ДНІПРОВСЬКОМУ РАЙОНІ М. КИЄВА	06.2023 12.2025	1 835,893		28,000	28,000	28,000					
		в тому числі: проектні роботи				28,000	28,000	28,000					

№	Код об'єкта	Головний розпорядник бюджетних коштів, замовник, назва об'єкта	Терміни реалізації проекту	Кошторисна вартість	Виконано на 01.01.2024	Обсяги фінансування, всього	Спеціальний фонд бюджету м. Києва					Примітка
							Всього	в тому числі				
								бюджет розвитку	цільові фонди	субвенція на утримання та розвиток автомобільних доріг	субвенція з державного бюджету згідно з постановою КМУ від 16.06.2023 № 608	
1	2	3	4	5	6	7	8	9	10	11	12	13
353	268237	РЕКОНСТРУКЦІЯ ЛІФТА У ЖИТЛОВОМУ БУДИНКУ ЗА АДРЕСОЮ: ВУЛ. ОЛЕКСИ ТИХОГО, 59-А, ПІД'ЇЗД 2 У СОЛОМ'ЯНСЬКОМУ РАЙОНІ М. КИЄВА	02.2024 12.2025	1 900,000		28,000	28,000	28,000				
		в тому числі: проектні роботи				28,000	28,000	28,000				
354	269705	РЕКОНСТРУКЦІЯ ЛІФТА У ЖИТЛОВОМУ БУДИНКУ ЗА АДРЕСОЮ: ВУЛ. РЕВУЦЬКОГО, 11-Г, ПІД'ЇЗД 2 У ДАРНИЦЬКОМУ РАЙОНІ М. КИЄВА	06.2024 12.2025	2 000,000		28,000	28,000	28,000				
		в тому числі: проектні роботи				28,000	28,000	28,000				
355	265917	РЕКОНСТРУКЦІЯ ЛІФТА У ЖИТЛОВОМУ БУДИНКУ ЗА АДРЕСОЮ: ВУЛ. СОЛОМ'ЯНСЬКА, 41, ПІД'ЇЗД 1 У СОЛОМ'ЯНСЬКОМУ РАЙОНІ М. КИЄВА	06.2024 12.2025	2 100,000		28,000	28,000	28,000				
		в тому числі: проектні роботи				28,000	28,000	28,000				
356	268209	РЕКОНСТРУКЦІЯ ЛІФТА У ЖИТЛОВОМУ БУДИНКУ ЗА АДРЕСОЮ: ВУЛ. РЕВУЦЬКОГО, 7, ПІД'ЇЗД 6 У ДАРНИЦЬКОМУ РАЙОНІ М. КИЄВА	02.2024 12.2025	2 900,000		28,000	28,000	28,000				
		в тому числі: проектні роботи				28,000	28,000	28,000				
357	265877	РЕКОНСТРУКЦІЯ ЛІФТА У ЖИТЛОВОМУ БУДИНКУ ЗА АДРЕСОЮ: ВУЛ. ФЕОФІЛА ЯНОВСЬКОГО, 1-А, ПІД'ЇЗД 1 У СОЛОМ'ЯНСЬКОМУ РАЙОНІ М. КИЄВА	06.2024 12.2025	3 000,000		28,000	28,000	28,000				
		в тому числі: проектні роботи				28,000	28,000	28,000				
358	268202	РЕКОНСТРУКЦІЯ ЛІФТА У ЖИТЛОВОМУ БУДИНКУ ЗА АДРЕСОЮ: ПРОСП. БЕРЕСТЕЙСЬКИЙ, 17, ПІД'ЇЗД 1 У ШЕВЧЕНКІВСЬКОМУ РАЙОНІ М. КИЄВА	02.2024 12.2025	1 700,000		28,000	28,000	28,000				
		в тому числі: проектні роботи				28,000	28,000	28,000				
359	268225	РЕКОНСТРУКЦІЯ ЛІФТА У ЖИТЛОВОМУ БУДИНКУ ЗА АДРЕСОЮ: ПРОСП. ЛЕСЯ КУРЬАСА, 10-Ж, ПІД'ЇЗД 1 У СВЯТОШИНСЬКОМУ РАЙОНІ М. КИЄВА	02.2024 12.2025	1 700,000		28,000	28,000	28,000				
		в тому числі: проектні роботи				28,000	28,000	28,000				
360	268230	РЕКОНСТРУКЦІЯ ЛІФТА У ЖИТЛОВОМУ БУДИНКУ ЗА АДРЕСОЮ: ВУЛ. ЯКУБА КОЛАСА, 1-А, ПІД'ЇЗД 1 У СВЯТОШИНСЬКОМУ РАЙОНІ М. КИЄВА	02.2024 12.2025	1 700,000		28,000	28,000	28,000				
		в тому числі: проектні роботи				28,000	28,000	28,000				
361	265866	РЕКОНСТРУКЦІЯ ЛІФТА У ЖИТЛОВОМУ БУДИНКУ ЗА АДРЕСОЮ: ПРОСП. НАУКИ, 90, ПІД'ЇЗД 1 У ГОЛОСІВСЬКОМУ РАЙОНІ М. КИЄВА	06.2024 12.2025	1 700,000		28,000	28,000	28,000				
		в тому числі: проектні роботи				28,000	28,000	28,000				
362	268201	РЕКОНСТРУКЦІЯ ЛІФТА У ЖИТЛОВОМУ БУДИНКУ ЗА АДРЕСОЮ: ВУЛ. ОСТАФІЯ ДАШКЕВИЧА, 4-Б, ПІД'ЇЗД 1 У ДНІПРОВСЬКОМУ РАЙОНІ М. КИЄВА	02.2024 12.2025	1 800,000		28,000	28,000	28,000				
		в тому числі: проектні роботи				28,000	28,000	28,000				
363	269717	РЕКОНСТРУКЦІЯ ЛІФТА У ЖИТЛОВОМУ БУДИНКУ ЗА АДРЕСОЮ: ВУЛ. ОСТАФІЯ ДАШКЕВИЧА, 4-Б, ПІД'ЇЗД 4 У ДНІПРОВСЬКОМУ РАЙОНІ М. КИЄВА	06.2024 12.2025	1 800,000		28,000	28,000	28,000				
		в тому числі: проектні роботи				28,000	28,000	28,000				
364	268238	РЕКОНСТРУКЦІЯ ЛІФТА У ЖИТЛОВОМУ БУДИНКУ ЗА АДРЕСОЮ: ПРОСП. ГОЛОСІВСЬКИЙ, 19, ПІД'ЇЗД 1 У ГОЛОСІВСЬКОМУ РАЙОНІ М. КИЄВА	02.2024 12.2025	2 100,000		28,000	28,000	28,000				
		в тому числі: проектні роботи				28,000	28,000	28,000				

№	Код об'єкта	Головний розпорядник бюджетних коштів, замовник, назва об'єкта	Терміни реалізації проєкту	Кошторисна вартість	Виконано на 01.01.2024	Обсяги фінансування, всього	Спеціальний фонд бюджету м. Києва					Примітка
							Всього	в тому числі				
								бюджет розвитку	цільові фонди	субвенція на утримання та розвиток автомобільних доріг	субвенція з державного бюджету згідно з постановою КМУ від 16.06.2023 № 608	
1	2	3	4	5	6	7	8	9	10	11	12	13
365	268226	РЕКОНСТРУКЦІЯ ЛІФТА У ЖИТЛОВому БУДИНКУ ЗА АДРЕСОЮ: ПРОСП. АКАДЕМІКА ГЛУШКОВА, 29 ПІД'ЇЗД 1 У ГОЛОСІВСЬКОМУ РАЙОНІ М. КИЄВА	02.2024 12.2025	2 800,000		28,000	28,000	28,000				
		в тому числі: проєктні роботи				28,000	28,000	28,000				
		<b>СВКП "КІВВОДФОНД"</b>				17 580,000	17 580,000	17 580,000				
		ЖИТЛОВО-КОМУНАЛЬНЕ ГОСПОДАРСТВО				17 580,000	17 580,000	17 580,000				
366	261832	БУДІВНИЦТВО АРТЕЗІАНСЬКОЇ СВЕРДЛОВИНИ МАЛОЇ ПРОДУКТИВНОСТІ НА ПРОСПЕКТІ ЛЮБОМИРА ГУЗАРА, 8-А В СОЛОМ'ЯНСЬКОМУ РАЙОНІ	03.2023 12.2025	6 735,502	267,408	4 180,000	4 180,000	4 180,000				НАКАЗ СВКП "КІВВОДФОНД" ВІД 14.02.2024 № 8-АГ
367	210883	БУДІВНИЦТВО АРТЕЗІАНСЬКОЇ СВЕРДЛОВИНИ МАЛОЇ ПРОДУКТИВНОСТІ НА ВУЛИЦІ СІМІ СОСНІНИХ, 2-А У СВЯТОШІНСЬКОМУ РАЙОНІ	08.2017 12.2024	4 269,954	69,954	4 200,000	4 200,000	4 200,000				НАКАЗ СВКП "КІВВОДФОНД" ВІД 19.03.2019 №18-П (ПОТРЕБУЄ КОРИГУВАННЯ)
368	268129	БУДІВНИЦТВО БЮВЕТНОГО КОМПЛЕКСУ НА ВУЛ. ВИШГОРОДСЬКА, 32/2 У ОБОЛОНСЬКОМУ РАЙОНІ М. КИЄВА	04.2024 12.2024	5 000,000		5 000,000	5 000,000	5 000,000				
		в тому числі: проєктні роботи				410,000	410,000	410,000				
		<b>БЮВЕТНЕ ВОДОПОСТАЧАННЯ</b>				4 200,000	4 200,000	4 200,000				
369	265925	БУДІВНИЦТВО ПАВІЛЬЙОНУ БЮВЕТНОГО КОМПЛЕКСУ З РОЗПОДІЛЬНИМИ КОЛОНКАМИ ТА ІНЖЕНЕРНИМИ МЕРЕЖАМИ У СЕЛИЩІ РИБНОМУ ДНІПРОВСЬКОГО РАЙОНУ	02.2024 12.2024	4 200,000		4 200,000	4 200,000	4 200,000				
		в тому числі: проєктні роботи				320,000	320,000	320,000				
		<b>КП "КІВТЕПЛОЕНЕРГО"</b>				494 393,069	494 393,069	494 393,069				
		ЖИТЛОВО-КОМУНАЛЬНЕ ГОСПОДАРСТВО				494 393,069	494 393,069	494 393,069				
370	269392	РЕКОНСТРУКЦІЯ ДІЛЯНОК ТЕПЛОВОЇ МЕРЕЖІ ТМ-3 ТЕЦ-5 ВІД ТК 339 ДО ТК 340 ПО ВУЛ. ДІЛОВОЇ	12.2020 12.2025	140 000,000	549,017	58 000,000	58 000,000	58 000,000				
371	265919	РЕКОНСТРУКЦІЯ ТЕПЛОВИХ РОЗПОДІЛЬНИХ МЕРЕЖ ЦО ТА ГВП НА ВУЛ. Б. ЖИТКОВА, 7, 9, 11/17 ТА ВУЛ. В. САЛЬСЬКОГО, 19, 21, 23, 25, 27, 29, 31, 33 У ШЕВЧЕНКІВСЬКОМУ РАЙОНІ М. КИЄВА	02.2023 12.2024	74 141,714	2 073,600	62 097,925	62 097,925	62 097,925				НАКАЗ КП "КІВТЕПЛОЕНЕРГО" ВІД 25.03.2024 № 432
372	269396	РЕКОНСТРУКЦІЯ ВРП-330 КВ ТЕЦ-6 КП "КІВТЕПЛОЕНЕРГО" ІЗ СПОРУДЖЕННЯМ КРУЕ-330 КВ ЗА СХЕМОЮ 330-11 М «ПОЛУТОРНА» ТА ВСТАНОВЛЕННЯМ АТ-3 ПОТУЖНІСТЮ 200 МВА, З ВЛАШТУВАННЯМ ФІЗИЧНОГО ЗАХИСТУ БУДІВЛІ ТА НОВОГО ОБЛАДНАННЯ ЗА АДРЕСОЮ: М. КИЇВ, ВУЛ. ПУХІВСЬКА, 1А	05.2024 12.2025	290 000,000		78 000,000	78 000,000	78 000,000				
373	238634	ТЕХНІЧНЕ ПЕРЕОСНАЩЕННЯ СП "ЗАВОД "ЕНЕРГІЯ" КП "КІВТЕПЛОЕНЕРГО" НА ВУЛ. КОЛЕКТОРНИЙ, 44 У ДАРНИЦЬКОМУ РАЙОНІ М. КИЄВА В ЧАСТИНІ СИСТЕМИ ОЧИЩЕННЯ ДИМОВИХ ГАЗІВ	12.2011 12.2025	1 023 976,899	444 109,232	116 130,856	116 130,856	116 130,856				РОЗП. КМДА ВІД 26.10.2023 №859
		в тому числі: проєктні роботи				3 000,000	3 000,000	3 000,000				
374	269394	НОВЕ БУДІВНИЦТВО СИСТЕМ ІНЖЕНЕРНОГО ЗАХИСТУ БУДІВЕЛЬ І СПОРУД ТЕЦ-5 "КИЇВСЬКІ ТЕЦ" КП "КІВТЕПЛОЕНЕРГО" АВТОТРАНСФОРМАТОРИ АТ-1, АТ-2 ЗА АДРЕСОЮ М. КИЇВ, ВУЛ. ПРОМИСЛОВА, 4	05.2024 12.2025	390 763,127		179 364,288	179 364,288	179 364,288				
		<b>ПЕРСПЕКТИВНЕ ПРОЄКТУВАННЯ</b>				800,000	800,000	800,000				
375	269397	НОВЕ БУДІВНИЦТВО ТЕПЛОВИХ МЕРЕЖ ЦО ДЛЯ ПІДКЛЮЧЕННЯ ЖИТЛОВОГО БУДИНКУ ПО ВУЛ. ЧЕРКАСЬКА, 7 У ШЕВЧЕНКІВСЬКОМУ РАЙОНІ М.КИЄВА	05.2024 12.2025	4 800,000		800,000	800,000	800,000				
		в тому числі: проєктні роботи				800,000	800,000	800,000				

## ПРОГРАМА ЕКОНОМІЧНОГО І СОЦІАЛЬНОГО РОЗВИТКУ М. КИЄВА НА 2024—2026 РОКИ

РОЗПОДІЛ АСИГНУВАНЬ У 2024 РОЦІ НА ФІНАНСУВАННЯ КАПІТАЛЬНИХ ВКЛАДЕНЬ  
ЗА РАХУНОК БЮДЖЕТНИХ КОШТІВ

## ПО ГОЛОВНИХ РОЗПОРЯДНИКАХ БЮДЖЕТНИХ КОШТІВ

## КАПІТАЛЬНІ ВКЛАДЕННЯ

## ДЕПАРТАМЕНТ ОХОРОНИ ЗДОРОВ'Я

тис. грн

№	Код об'єкта	Головний розпорядник бюджетних коштів, замовник, назва об'єкта	Терміни реалізації проекту	Кошторисна вартість	Виконано на 01.01.2024	Обсяги фінансування, всього	Спеціальний фонд бюджету м. Києва					Примітка	
							Всього	в тому числі					
								бюджет розвитку	цільові фонди	субвенція на утримання та розвиток автомобільних доріг	субвенція з державного бюджету згідно з постановою КМУ від 16.06.2023 № 608		
1	2	3	4	5	6	7	8	9	10	11	12	13	
		<b>ВСЬОГО</b>				438 117,100	438 117,100	438 117,100					
		<b>КП "ЖИТЛОІНВЕСТБУД - УКБ"</b>				7 300,000	7 300,000	7 300,000					
		ОХОРОНА ЗДОРОВ'Я				7 300,000	7 300,000	7 300,000					
		ПЕРСПЕКТИВНЕ ПРОЕКТУВАННЯ				7 300,000	7 300,000	7 300,000					
376	187337	РЕКОНСТРУКЦІЯ БУДІВЛІ КИЇВСЬКОЇ МІСЬКОЇ КЛІНІЧНОЇ ЛІКАРНІ №3 З РОЗМІЩЕННЯМ ЛІКАРНІ ШВИДКОЇ МЕДИЧНОЇ ДОПОМОГИ "ПРАВОбЕРЕЖНА" НА ПРОСПЕКТІ КОСМОНАВТА КОМАРОВА, 3 У СОЛОМ'ЯНСЬКОМУ РАЙОНІ М.КИЄВА	04.2018 12.2028	2 186 480,318	7 930,112	7 300,000	7 300,000	7 300,000					РОЗПОР. КИДА_№_1009 ВІД 09.07.2020.
		в тому числі: проектні роботи				7 300,000	7 300,000	7 300,000					
		<b>КОМУНАЛЬНЕ ПІДПРИЄМСТВО "ІНЖЕНЕРНИЙ ЦЕНТР"</b>				232 300,000	232 300,000	232 300,000					
		ОХОРОНА ЗДОРОВ'Я				232 300,000	232 300,000	232 300,000					
377	149546	РЕКОНСТРУКЦІЯ БУДІВЕЛЬ КИЇВСЬКОГО МІСЬКОГО ПЕРИНАТАЛЬНОГО ЦЕНТРУ - СТРУКТУРНОГО ПІДРОЗДІЛУ КИЇВСЬКОГО МІСЬКОГО ЦЕНТРУ РЕПРОДУКТИВНОЇ ТА ПЕРИНАТАЛЬНОЇ МЕДИЦИНИ НА ПРОСП. ГЕРОІВ СТАЛІНГРАДА, 16 В ОБОЛОНСЬКОМУ РАЙОНІ М.КИЄВА	08.2016 12.2025	374 539,374	131 287,672	20 000,000	20 000,000	20 000,000					РОЗП. КИДА ВІД 17.12.2020 №2024
		в тому числі: проектні роботи				200,000	200,000	200,000					
378	145606	РЕКОНСТРУКЦІЯ БУДІВЕЛЬ КИЇВСЬКОЇ МІСЬКОЇ КЛІНІЧНОЇ ЛІКАРНІ ШВИДКОЇ МЕДИЧНОЇ ДОПОМОГИ НА ВУЛ. БРАТИСЛАВСЬКИЙ, 3 У ДЕСНЯНСЬКОМУ РАЙОНІ	02.2008 12.2026	250 000,000	116,800	4 000,000	4 000,000	4 000,000					
		в тому числі: проектні роботи				3 000,000	3 000,000	3 000,000					
379	232452	РЕКОНСТРУКЦІЯ БУДІВЛІ НА ПРОСПЕКТІ СВОБОДИ, 22-А ПІД ВІДДІЛЕННЯ № 7 КОМУНАЛЬНОГО НЕКОМЕРЦІЙНОГО ПІДПРИЄМСТВА "ЦЕНТР ЕКСТРЕНОЇ МЕДИЧНОЇ ДОПОМОГИ ТА МЕДИЦИНИ КАТАСТРОФ МІСТА КИЄВА" ВИКОНАВЧОГО ОРГАНУ КИЇВСЬКОЇ МІСЬКОЇ РАДИ (КИЇВСЬКОЇ МІСЬКОЇ ДЕРЖАВНОЇ АДМІНІСТРАЦІЇ) У ПОДІЛЬСЬКОМУ РАЙОНІ	06.2019 12.2025	141 929,588	64 499,253	23 300,000	23 300,000	23 300,000					НАКАЗ КП "ІНЖЕНЕРНИЙ ЦЕНТР" ВІД 13.12.2021 № 172/114, КОРИГ.ПІКД
		в тому числі: проектні роботи				200,000	200,000	200,000					
380	238624	РЕСТАВРАЦІЯ БУДІВЛІ З ПРИСТОСУВАННЯМ КНП"ЦПМСД" ПЕЧЕРСЬКОГО РАЙОНУ М. КИЄВА ЗА АДРЕСОЮ: ВУЛ. МАЗЕПИ ІВАНА,2	04.2020 12.2025	52 046,600	1 752,303	35 000,000	35 000,000	35 000,000					НАКАЗ КНП "ЦПМСД" ВІД 26.08.2021 № 182/1
381	232450	РЕКОНСТРУКЦІЯ НЕЖИТЛОВОЇ БУДІВЛІ ЛІТ. "А-1", "Б" КИЇВСЬКОГО МІСЬКОГО БУДИНКУ ДИТИНИ "БЕРІЗКА" З ПРИБУДОВОЮ КОРПУСУ ФІЗИЧНОЇ ТА РЕАБІЛІТАЦІЙНОЇ МЕДИЦИНИ НА ВУЛ. КУБАНСЬКОЇ УКРАЇНИ, 4 У ДЕСНЯНСЬКОМУ РАЙОНІ М.КИЄВА	04.2019 12.2025	203 919,304	3 264,020	50 000,000	50 000,000	50 000,000					ЕКСПЕРТНИЙ ЗВІТ ВІД 20.12.2023 № 01-3006-23/ЕККО
		в тому числі: проектні роботи				300,000	300,000	300,000					

№	Код об'єкта	Головний розпорядник бюджетних коштів, замовник, назва об'єкта	Терміни реалізації проєкту	Кошторисна вартість	Виконано на 01.01.2024	Обсяги фінансування, всього	Спеціальний фонд бюджету м. Києва					Примітка	
							Всього	в тому числі					
								бюджет розвитку	цільові фонди	субвенція на утримання та розвиток автомобільних доріг	субвенція з державного бюджету згідно з постановою КМУ від 16.06.2023 № 608		
1	2	3	4	5	6	7	8	9	10	11	12	13	
382	232451	РЕКОНСТРУКЦІЯ БУДІВЕЛЬ З ДОБУДОВОЮ ДОДАТКОВОГО – КОРПУСУ ДЛЯ РОЗМІЩЕННЯ ЦЕНТРУ НЕЙРОРЕАБІЛІТАЦІЇ УЧАСНИКІВ АТО КИЇВСЬКОЇ МІСЬКОЇ КЛІНІЧНОЇ ЛІКАРНІ № 11 ДНІПРОВСЬКОГО РАЙОНУ М. КИЄВА НА ВУЛ. РОГОЗІВСЬКИЙ, 6	07.2019 12.2025	236 868,148	17 491,421	100 000,000	100 000,000	100 000,000					ЕКСПЕРТНИЙ ЗВІТ ВІД 16.09.2022 № 0007-4299- 22УЕГЛГ
		<u>ОЛЕКСАНДРІВСЬКА КЛІНІЧНА ЛІКАРНЯ М. КИЄВА</u>				150 322,100	150 322,100	150 322,100					
		ОХОРОНА ЗДОРОВ'Я				150 322,100	150 322,100	150 322,100					
383	146988	РЕКОНСТРУКЦІЯ ПРИЙМАЛЬНОГО ВІДДІЛЕННЯ ТА СПЕЦІАЛІЗОВАНИХ ВІДДІЛЕНЬ ОЛЕКСАНДРІВСЬКОЇ КЛІНІЧНОЇ ЛІКАРНІ М. КИЄВА, БЛАГОУСТРІЙ ТЕРИТОРІЇ ТА ПРОТИЗСУВНІ РОБОТИ НА ВУЛ.ШОВКОВИЧИНЬ, 39/1	11.2010 12.2025	651 141,086	214 737,585	150 322,100	150 322,100	150 322,100					РОЗП.КМДА ВІД 26.05.2020 №747
		<u>КОМУНАЛЬНЕ НЕКОМЕРЦІЙНЕ ПІДПРИЄМСТВО "ЦЕНТР ПЕРВИННОЇ МЕДИКО-САНИТАРНОЇ ДОПОМОГИ № 2" ОБОЛОНСЬКОГО РАЙОНУ М. КИЄВА</u>				40 331,000	40 331,000	40 331,000					
		ОХОРОНА ЗДОРОВ'Я				40 331,000	40 331,000	40 331,000					
384	252997	РЕКОНСТРУКЦІЯ НЕЖИТЛОВОЇ БУДІВЛІ, ЛІТ. "А" КОМУНАЛЬНОГО НЕКОМЕРЦІЙНОГО ПІДПРИЄМСТВА «ЦЕНТР ПЕРВИННОЇ МЕДИКО- САНИТАРНОЇ ДОПОМОГИ №2» ОБОЛОНСЬКОГО РАЙОНУ МІСТА КИЄВА БЕЗ ЗМІНИ ФУНКЦІОНАЛЬНОГО ПРИЗНАЧЕННЯ НА ПРОСП.МІНСЬКОМУ,6 В ОБОЛОНСЬКОМУ РАЙОНІ М.КИЄВА	09.2021 12.2025	111 591,272	2 562,013	40 331,000	40 331,000	40 331,000					НАКАЗ ЦПМСД №2 від 15.09.2023 № 155
		<u>КОМУНАЛЬНЕ НЕКОМЕРЦІЙНЕ ПІДПРИЄМСТВО "КИЇВСЬКА МІСЬКА КЛІНІЧНА ЛІКАРНЯ ШВИДКОЇ МЕДИЧНОЇ ДОПОМОГИ" ВО КМР (КМДА)</u>				7 864,000	7 864,000	7 864,000					
		ОХОРОНА ЗДОРОВ'Я				7 864,000	7 864,000	7 864,000					
385	260994	БУДІВНИЦТВО АРТЕЗІАНСЬКОЇ СВЕРДЛОВИНИ В КНП "КИЇВСЬКА МІСЬКА КЛІНІЧНА ЛІКАРНЯ ШВИДКОЇ МЕДИЧНОЇ ДОПОМОГИ" ПО ВУЛ.БРАТИСЛАВСЬКА,3, ДЕСНЯНСЬКОГО РАЙОНУ, М.КИЇВ	08.2023 12.2024	9 871,858	1 592,228	7 864,000	7 864,000	7 864,000					ЕКСПЕРТНИЙ ЗВІТ ВІД 17.11.2023 № 231114-13/В

## ПРОГРАМА ЕКОНОМІЧНОГО І СОЦІАЛЬНОГО РОЗВИТКУ М. КИЄВА НА 2024—2026 РОКИ

РОЗПОДІЛ АСИГНУВАНЬ У 2024 РОЦІ НА ФІНАНСУВАННЯ КАПІТАЛЬНИХ ВКЛАДЕНЬ  
ЗА РАХУНОК БЮДЖЕТНИХ КОШТІВ

## ПО ГОЛОВНИХ РОЗПОРЯДНИКАХ БЮДЖЕТНИХ КОШТІВ

## КАПІТАЛЬНІ ВКЛАДЕННЯ

## ДЕПАРТАМЕНТ БУДІВНИЦТВА ТА ЖИТЛОВОГО ЗАБЕЗПЕЧЕННЯ

тис. грн

№	Код об'єкта	Головний розпорядник бюджетних коштів, замовник, назва об'єкта	Терміни реалізації проєкту	Кошторисна вартість	Виконано на 01.01.2024	Обсяги фінансування, всього	Спеціальний фонд бюджету м. Києва					Примітка	
							Всього	в тому числі					
								бюджет розвитку	цільові фонди	субвенція на утримання та розвиток автомобільних доріг	субвенція з державного бюджету згідно з постановою КМУ від 16.06.2023 № 608		
1	2	3	4	5	6	7	8	9	10	11	12	13	
		<b>ВСЬОГО</b>				530 033,545	530 033,545	530 033,545					
		<b>КП "СПЕЦЖИТЛОФОНД"</b>				237 053,545	237 053,545	237 053,545					
		<b>ЖИТЛОВО-КОМУНАЛЬНЕ ГОСПОДАРСТВО</b>				237 053,545	237 053,545	237 053,545					
386	224687	РЕКОНСТРУКЦІЯ ТЕРИТОРІЇ ВИРОБНИЧО-СКЛАДСЬКОЇ БАЗИ ПІД БУДІВНИЦТВО ЖИТЛОВИХ БУДИНКІВ ТА СКЛАДСЬКИХ БУДІВЕЛЬ ЗА АДРЕСОЮ: М. КИЇВ, СОЛОМ'ЯНСЬКИЙ РАЙОН, ВУЛ. КАЧАЛОВА, 40 (VI ЧЕРГА БУДІВНИЦТВА)	08.2019 12.2026	472 065,482	54 982,379	10 000,000	10 000,000	10 000,000					РОЗП. КМДА ВІД 16.07.2020 № 1039
		в тому числі: проєктні роботи				1 800,000	1 800,000	1 800,000					
387	187289	ПРОКЛАДАННЯ ЗОВНІШНІХ ІНЖЕНЕРНИХ МЕРЕЖ ДО ЖИТЛОВОГО БУДИНКУ З ВЕДУВАННО-ПРИБУДОВАНИМИ ПРИМІЩЕННЯМИ НА ПЕРЕТИНІ ВУЛИЦЬ МІЛЮТЕНКА ТА ЩОЛОМ- АЛЕЙХЕМА У ДЕСНЯНСЬКОМУ РАЙОНІ	09.2017 11.2025	122 134,463	19 465,823	91 053,545	91 053,545	91 053,545					РОЗП. КМДА ВІД 28.06.2023 № 387
388	268174	БУДІВНИЦТВО ЖИТЛОВОГО БУДИНКУ ДЛЯ ПРАЦІВНИКІВ КП "КИЇВСЬКИЙ МЕТРОПОЛІТЕН" ТА ПАТ "КИЇВМЕТРОБУД" З ОБ'ЄКТАМИ СОЦІАЛЬНОЇ ІНФРАСТРУКТУРИ ТА БЛОКОМ ПЕРВИННОГО ОБСЛУГОВУВАННЯ НА ПРОСП. 40- РІЧЧЯ ЖОВТНЯ, 74 У ГОЛОСІВСЬКОМУ РАЙОНІ (ЗОВНІШНІ ІНЖЕНЕРНІ МЕРЕЖІ)	01.2024 12.2024	136 000,000		136 000,000	136 000,000	136 000,000					
		<b>КП "ЖИТЛОІНВЕСТБУД - УКБ"</b>				292 980,000	292 980,000	292 980,000					
		<b>ЖИТЛОВО-КОМУНАЛЬНЕ ГОСПОДАРСТВО</b>				292 980,000	292 980,000	292 980,000					
389	265261	ОБЛАДНАННЯ ОПОРНИХ ПУНКТІВ У АДМІНІСТРАТИВНИХ МЕЖАХ М. КИЄВА (ПЕРЕЛІК ВИЗНАЧАЄТЬСЯ ОКРЕМИМ РОЗПОРЯДЖЕННЯМ КМВА)	11.2023 06.2024	150 000,000	7 020,000	142 980,000	142 980,000	142 980,000					
390	262359	РЕКОНСТРУКЦІЯ ЖИТЛОВОГО БУДИНКУ НА БУЛЬВАРІ КОЛЬЦОВА, 24-А У СВЯТОШИНСЬКОМУ РАЙОНІ	09.2018 12.2025	728 338,399	294 760,098	150 000,000	150 000,000	150 000,000					РОЗП. КМДА ВІД 31.07.2023 № 542

## ПРОГРАМА ЕКОНОМІЧНОГО І СОЦІАЛЬНОГО РОЗВИТКУ М. КИЄВА НА 2024—2026 РОКИ

РОЗПОДІЛ АСИГНУВАНЬ У 2024 РОЦІ НА ФІНАНСУВАННЯ КАПІТАЛЬНИХ ВКЛАДЕНЬ  
ЗА РАХУНОК БЮДЖЕТНИХ КОШТІВ

## ПО ГОЛОВНИХ РОЗПОРЯДНИКАХ БЮДЖЕТНИХ КОШТІВ

## КАПІТАЛЬНІ ВКЛАДЕННЯ

## ДЕПАРТАМЕНТ ТЕРИТОРІАЛЬНОГО КОНТРОЛЮ МІСТА КИЄВА

тис. грн

№	Код об'єкта	Головний розпорядник бюджетних коштів, замовник, назва об'єкта	Терміни реалізації проєкту	Кошторисна вартість	Виконано на 01.01.2024	Обсяги фінансування, всього	Спеціальний фонд бюджету м. Києва					Примітка	
							Всього	в тому числі					
								бюджет розвитку	цільові фонди	субвенція на утримання та розвиток автомобільних доріг	субвенція з державного бюджету згідно з постановою КМУ від 16.06.2023 № 608		
1	2	3	4	5	6	7	8	9	10	11	12	13	
		<b>ВСЬОГО</b>				3 000,000	3 000,000	3 000,000					
		<b>ДЕРЖАВНЕ УПРАВЛІННЯ</b>				3 000,000	3 000,000	3 000,000					
		<b>ПЕРСПЕКТИВНЕ ПРОЄКТУВАННЯ</b>				3 000,000	3 000,000	3 000,000					
391	250290	РЕСТАВРАЦІЯ НЕЖИТЛОВОЇ БУДІВЛІ ТА ПРИМІЩЕНЬ ЛІТ. "А" ЗА АДРЕСОЮ: М. КИЇВ, ВУЛИЦЯ ХМЕЛЬНИЦЬКОГО БОГДАНА (ШЕВЧЕНКІВСЬКИЙ РАЙОН), БУДИНОК 51- А	04.2024 12.2026	29 500,000		3 000,000	3 000,000	3 000,000					
		в тому числі: проєктні роботи				3 000,000	3 000,000	3 000,000					



## ПРОГРАМА ЕКОНОМІЧНОГО І СОЦІАЛЬНОГО РОЗВИТКУ М. КИЄВА НА 2024—2026 РОКИ

РОЗПОДІЛ АСИГНУВАНЬ У 2024 РОЦІ НА ФІНАНСУВАННЯ КАПІТАЛЬНИХ ВКЛАДЕНЬ  
ЗА РАХУНОК БЮДЖЕТНИХ КОШТІВ

## ПО ГОЛОВНИХ РОЗПОРЯДНИКАХ БЮДЖЕТНИХ КОШТІВ

## КАПІТАЛЬНІ ВКЛАДЕННЯ

ДЕПАРТАМЕНТ ЗАХИСТУ ДОВКІЛЛЯ ТА АДАПТАЦІЇ ДО ЗМІНИ КЛІМАТУ

тис.грн

№	Код об'єкта	Головний розпорядник бюджетних коштів, замовник, назва об'єкта	Терміни реалізації проекту	Кошторисна вартість	Виконано на 01.01.2024	Обсяги фінансування, всього	Спеціальний фонд бюджету м. Києва					Примітка	
							Всього	в тому числі					
								бюджет розвитку	цільові фонди	субвенція на утримання та розвиток автомобільних доріг	субвенція з державного бюджету згідно з постановою КМУ від 16.06.2023 № 608		
1	2	3	4	5	6	7	8	9	10	11	12	13	
		<b>ВСЬОГО</b>				135 930,363	135 930,363	135 930,363					
		в тому числі:											
		оплата за роботи, виконані в 2023 році				274,500	274,500	274,500					
		<b>КОМУНАЛЬНЕ ОБ'ЄДНАННЯ "КИЇВЗЕЛЕНБУД"</b>				50 000,000	50 000,000	50 000,000					
		ЖИТЛОВО-КОМУНАЛЬНЕ ГОСПОДАРСТВО				50 000,000	50 000,000	50 000,000					
392	167011	РЕКОНСТРУКЦІЯ ПАРКУ ВІДПОЧИНКУ В УРОЧИЩІ "НАТАЛКА" В ОБОЛОНСЬКОМУ РАЙОНІ	03.2016 05.2025	174 710,831	120 246,500	25 000,000	25 000,000	25 000,000					ЕКСП. ЗВІТ ВІД 14.07.2020 №14/07-20-1К
393	184364	РЕКОНСТРУКЦІЯ ТА БЛАГОУСТРІЙ ПАРКУ "ОРЛЯТКО" У СОЛОМ'ЯНСЬКОМУ РАЙОНІ	03.2016 05.2025	100 502,771	51 928,951	25 000,000	25 000,000	25 000,000					НАКАЗ КО "КИЇВЗЕЛЕНБУД" ВІД 01.10.2020 № 221
		<b>КП "ПЛЕСО"</b>				83 930,363	83 930,363	83 930,363					
		в тому числі:											
		оплата за роботи, виконані в 2023 році				274,500	274,500	274,500					
		ЖИТЛОВО-КОМУНАЛЬНЕ ГОСПОДАРСТВО				43 930,363	43 930,363	43 930,363					
394	250921	БУДІВНИЦТВО АРТЕЗІАНСЬКОЇ СВЕРДЛОВИНИ МАЛОЇ ПРОДУКТИВНОСТІ ЗОНИ ВІДПОЧИНКУ "ТРОЄЩИНА" У ДЕСНЯНСЬКОМУ РАЙОНІ М. КИЄВА	05.2021 12.2024	4 085,431	429,568	3 930,363	3 930,363	3 930,363					НАКАЗ КП "ПЛЕСО" ВІД 29.11.2021 №178 (ПОТРЕБУЄ КОРИГУВАННЯ)
		в тому числі:											
		проектні роботи				20,000	20,000	20,000					
		оплата за роботи, виконані в 2023 році				274,500	274,500	274,500					
395	226370	РЕКОНСТРУКЦІЯ ТРАНСФОРМАТОРНОЇ ПІДСТАНЦІЇ ІЗ ЗБІЛЬШЕННЯМ ПОТУЖНОСТІ НА ОСТРОВІ ДОЛОбЕЦЬКИЙ	11.2016 12.2024	53 243,411	13 243,411	40 000,000	40 000,000	40 000,000					НАКАЗ КП "ПЛЕСО" ВІД 24.09.2021 № 144 (ПОТРЕБУЄ КОРИГУВАННЯ)
		ОХОРОНА НАВКОЛИШНЬОГО СЕРЕДОВИЩА				40 000,000	40 000,000	40 000,000					
396	145530	РЕКОНСТРУКЦІЯ ЗЛИВОСТОКОВОЇ КАНАЛІЗАЦІЇ СИСТЕМИ ОЗЕР ОПЕЧЕНЬ В ОБОЛОНСЬКОМУ РАЙОНІ	05.2017 12.2026	283 456,037	149 564,661	35 000,000	35 000,000	35 000,000					РОЗП. КМДА ВІД 01.09.2021 №1883
397	188736	РЕКОНСТРУКЦІЯ ГІДРОТЕХНІЧНИХ СПОРУД З ВІДНОВЛЕННЯМ ЕКОЛОГІЧНОГО ТА САНІТАРНО-ГІГІЄНИЧНОГО СТАНУ Р. ЛИБІДЬ В М. КИЄВІ	08.2018 10.2027	2 231 449,857	20 726,500	5 000,000	5 000,000	5 000,000					ЕКСП. ЗВІТ ВІД 19.02.2020 № 112/19
		в тому числі: проектні роботи				3 531,360	3 531,360	3 531,360					
		<b>КП "КИЇВБУДРЕКОНСТРУКЦІЯ"</b>				2 000,000	2 000,000	2 000,000					
		ЖИТЛОВО-КОМУНАЛЬНЕ ГОСПОДАРСТВО				2 000,000	2 000,000	2 000,000					
398	176535	РЕКОНСТРУКЦІЯ ЗОНИ ВІДПОЧИНКУ "ЦЕНТРАЛЬНА" В ЧАСТИНІ СТВОРЕННЯ РЕКРЕАЦІЙНОГО МАРШРУТУ З БЛАГОУСТРОЄМ ПРИЛЕГЛОЇ ТЕРИТОРІЇ НА ТРУХАНОВОМУ ОСТРОВІ В ДНІПРОВСЬКОМУ РАЙОНІ М. КИЄВА	09.2017 12.2026	548 471,222	68 307,400	2 000,000	2 000,000	2 000,000					РОЗП. КМДА ВІД 26.11.2021 № 2460

## ПРОГРАМА ЕКОНОМІЧНОГО І СОЦІАЛЬНОГО РОЗВИТКУ М. КИЄВА НА 2024—2026 РОКИ

РОЗПОДІЛ АСИГНУВАНЬ У 2024 РОЦІ НА ФІНАНСУВАННЯ КАПІТАЛЬНИХ ВКЛАДЕНЬ  
ЗА РАХУНОК БЮДЖЕТНИХ КОШТІВ

## ПО ГОЛОВНИХ РОЗПОРЯДНИКАХ БЮДЖЕТНИХ КОШТІВ

## КАПІТАЛЬНІ ВКЛАДЕННЯ

## ДЕПАРТАМЕНТ ОСВІТИ І НАУКИ

№	Код об'єкта	Головний розпорядник бюджетних коштів, замовник, назва об'єкта	Терміни реалізації проєкту	Кошторисна вартість	Виконано на 01.01.2024	Обсяги фінансування, всього	Спеціальний фонд бюджету м. Києва					Примітка	
							Всього	в тому числі					
								бюджет розвитку	цільові фонди	субвенція на утримання та розвиток автомобільних доріг	субвенція з державного бюджету згідно з постановою КМУ від 16.06.2023 № 608		
1	2	3	4	5	6	7	8	9	10	11	12	13	
		<b>ВСЬОГО</b>				140 935,115	140 935,115	140 935,115					
		<b>КП "ЖИТЛОІНВЕСТБУД - УКБ"</b>				134 235,115	134 235,115	134 235,115					
		<b>ОСВІТА</b>				134 235,115	134 235,115	134 235,115					
399	265397	БУДІВНИЦТВО ЗАХИСНОЇ СПОРУДИ ЦИВІЛЬНОГО ЗАХИСТУ (ПРОТИРАДІАЦІЙНЕ УКРИТТЯ) У ЗАКЛАДІ ЗАГАЛЬНОЇ СЕРЕДНЬОЇ ОСВІТИ № 18 НА ЗЕМЕЛЬНІЙ ДІЛЯНЦІ ЗА АДРЕСОЮ: ВУЛИЦЯ АКАДЕМІКА ОПОКОВА, 1 В ОБОЛОНСЬКОМУ РАЙОНІ М.КИЄВА	12.2023 08.2024	50 000,000	20,803	1 500,000	1 500,000	1 500,000					
		в тому числі: проєктні роботи				1 500,000	1 500,000	1 500,000					
400	265396	БУДІВНИЦТВО ЗАХИСНОЇ СПОРУДИ ЦИВІЛЬНОГО ЗАХИСТУ (ПРОТИРАДІАЦІЙНЕ УКРИТТЯ) ЗАКЛАДУ ДОШКІЛЬНОЇ ОСВІТИ (ЯСЛА-САДОК) № 741 ДАРНИЦЬКОГО РАЙОНУ М.КИЄВА НА ЗЕМЕЛЬНІЙ ДІЛЯНЦІ ЗА АДРЕСОЮ: ПРОСПЕКТ МИКОЛИ БАЖАНА, 7С У ДАРНИЦЬКОМУ РАЙОНІ М.КИЄВА	09.2023 08.2024	34 681,933	3 507,395	31 174,538	31 174,538	31 174,538					НАКАЗ "ЖИТЛОІНВЕСТБУД- УКБ" ВІД 25.10.2023 №62
		в тому числі: проєктні роботи				100,000	100,000	100,000					
401	265395	БУДІВНИЦТВО ЗАХИСНОЇ СПОРУДИ ЦИВІЛЬНОГО ЗАХИСТУ (ПРОТИРАДІАЦІЙНЕ УКРИТТЯ) ДОШКІЛЬНОГО НАВЧАЛЬНОГО ЗАКЛАДУ (ЯСЛА-САДОК) № 149 ДАРНИЦЬКОГО РАЙОНУ М.КИЄВА НА ЗЕМЕЛЬНІЙ ДІЛЯНЦІ ЗА АДРЕСОЮ: ВУЛ.ВИШНЯКІВСЬКА, 12- Б У ДАРНИЦЬКОМУ РАЙОНІ М.КИЄВА	09.2023 12.2024	39 637,019	3 590,277	36 046,742	36 046,742	36 046,742					НАКАЗ "ЖИТЛОІНВЕСТБУД- УКБ" ВІД 25.10.2023 №61
		в тому числі: проєктні роботи				100,000	100,000	100,000					
402	265398	РЕКОНСТРУКЦІЯ НЕЖИТЛОВОЇ БУДІВЛИ ЛІТЕРА "А" З ПРИБУДОВОЮ ЗАХИСНОЇ СПОРУДИ ЦИВІЛЬНОГО ЗАХИСТУ (ПРОТИРАДІАЦІЙНЕ УКРИТТЯ) СЕРЕДНЬОЇ ЗАГАЛЬНООСВІТНЬОЇ ШКОЛИ № 174 М.КИЄВА НА ЗЕМЕЛЬНІЙ ДІЛЯНЦІ ЗА АДРЕСОЮ: ВУЛ. ГЕРОВІВ СЕВАСТОПОЛЯ, 43 У СОЛОМ'ЯНСЬКОМУ РАЙОНІ М.КИЄВА	09.2023 08.2024	66 775,428	1 261,593	65 513,835	65 513,835	65 513,835					НАКАЗ "ЖИТЛОІНВЕСТБУД- УКБ" ВІД 25.10.2023 №60
		в тому числі: проєктні роботи				850,000	850,000	850,000					
		<b>ДЕПАРТАМЕНТ ОСВІТИ І НАУКИ</b>				6 700,000	6 700,000	6 700,000					
		<b>ОСВІТА</b>				6 700,000	6 700,000	6 700,000					
403	266045	РЕКОНСТРУКЦІЯ МЕРЕЖІ ТЕПЛОПОСТАЧАННЯ КОМУНАЛЬНОГО ЗАКЛАДУ ПРОФЕСІЙНОЇ (ПРОФЕСІЙНО- ТЕХНІЧНОЇ) ОСВІТИ "КИЇВСЬКИЙ ПРОФЕСІЙНИЙ КОЛЕДЖ СФЕРИ ПОСЛУГ" ЗА АДРЕСОЮ: ВУЛ. КІЛЬЦЕВА ДОРІГА, 4А У СВЯТОШИНСЬКОМУ РАЙОНІ М.КИЄВА	04.2023 12.2025	5 181,278	99,439	400,000	400,000	400,000					

№	Код об'єкта	Головний розпорядник бюджетних коштів, замовник, назва об'єкта	Терміни реалізації проєкту	Кошторисна вартість	Виконано на 01.01.2024	Обсяги фінансування, всього	Спеціальний фонд бюджету м. Києва					Примітка
							Всього	в тому числі				
								бюджет розвитку	цільові фонди	субвенція на утримання та розвиток автомобільних доріг	субвенція з державного бюджету згідно з постановою КМУ від 16.06.2023 № 608	
1	2	3	4	5	6	7	8	9	10	11	12	13
404	266044	БУДІВНИЦТВО СПОРУДИ — ПОДВІЙНОГО ПРИЗНАЧЕННЯ ІЗ ЗАХИСНИМИ ВЛАСТИВОСТЯМИ ПРОТИРАДІАЦІЙНОГО УКРИТТЯ КОМУНАЛЬНОГО ЗАКЛАДУ ПРОФЕСІЙНОЇ (ПРОФЕСІЙНО- ТЕХНІЧНОЇ) ОСВІТИ "КИЇВСЬКИЙ ПРОФЕСІЙНИЙ КОЛЕДЖ ТЕХНОЛОГІЙ ТА ДИЗАЙНУ ОДЯГУ" НА ЗЕМЕЛЬНІЙ ДІЛЯНЦІ ЗА АДРЕСОЮ: ПРОСП. ЛЕОНІДА КАДЕНЮКА, 22 У ДЕСНЯНСЬКОМУ РАЙОНІ М.КИЄВА	04.2024 12.2027	50 000,000		5 700,000	5 700,000	5 700,000				
		<b>ПЕРСПЕКТИВНЕ ПРОЄКТУВАННЯ</b>				600,000	600,000	600,000				
405	269321	РЕКОНСТРУКЦІЯ БАГАТОПОВЕРХОВОГО ЖИТЛОВОГО БУДИНКУ (ГУРТОЖИТКУ) Л.А З ДОБУДОВОЮ СПОРУДИ ПОДВІЙНОГО ПРИЗНАЧЕННЯ ІЗ ЗАХИСНИМИ ВЛАСТИВОСТЯМИ ПРОТИРАДІАЦІЙНОГО УКРИТТЯ КОМУНАЛЬНОГО ЗАКЛАДУ ПРОФЕСІЙНОЇ (ПРОФЕСІЙНО- ТЕХНІЧНОЇ) ОСВІТИ "КИЇВСЬКОГО ПРОФЕСІЙНОГО КОЛЕДЖУ АРТДИЗАЙНУ" НА ЗЕМЕЛЬНІЙ ДІЛЯНЦІ ЗА АДРЕСОЮ: ВУЛ. ДІОЮБИ ІВАНА, 15 У СВЯТОШИНСЬКОМУ РАЙОНІ М. КИЄВА	04.2024 12.2025	250 000,000		600,000	600,000	600,000				
		в тому числі: проєктні роботи				600,000	600,000	600,000				

## ПРОГРАМА ЕКОНОМІЧНОГО І СОЦІАЛЬНОГО РОЗВИТКУ М. КИЄВА НА 2024—2026 РОКИ

РОЗПОДІЛ АСИГНУВАНЬ У 2024 РОЦІ НА ФІНАНСУВАННЯ КАПІТАЛЬНИХ ВКЛАДЕНЬ  
ЗА РАХУНОК БЮДЖЕТНИХ КОШТІВ

## ПО ГОЛОВНИХ РОЗПОРЯДНИКАХ БЮДЖЕТНИХ КОШТІВ

## КАПІТАЛЬНІ ВКЛАДЕННЯ

## ДЕПАРТАМЕНТ МОЛОДІ ТА СПОРТУ

тис. грн

№	Код об'єкта	Головний розпорядник бюджетних коштів, замовник, назва об'єкта	Терміни реалізації проєкту	Кошторисна вартість	Виконано на 01.01.2024	Обсяги фінансування, всього	Спеціальний фонд бюджету м. Києва					Примітка	
							Всього	в тому числі					
								бюджет розвитку	цільові фонди	субвенція на утримання та розвиток автомобільних доріг	субвенція з державного бюджету згідно з постановою КМУ від 16.06.2023 № 608		
1	2	3	4	5	6	7	8	9	10	11	12	13	
		<b>ВСЬОГО</b>				5 000,000	5 000,000	5 000,000					
		<b>КОМУНАЛЬНЕ ПІДПРИЄМСТВО "СПОРТИВНИЙ КОМПЛЕКС"</b>				5 000,000	5 000,000	5 000,000					
		<b>ФІЗИЧНА КУЛЬТУРА І СПОРТ</b>				5 000,000	5 000,000	5 000,000					
406	268203	РЕКОНСТРУКЦІЯ КОТЕЛЬНІ З ПІДКЛЮЧЕННЯМ ДО ІСНЮЮЧИХ ІНЖЕНЕРНИХ МЕРЕЖ ТА СИСТЕМ ТЕПЛО- І ВОДОПОСТАЧАННЯ КОРПУСІВ МАЙНОВОГО КОМПЛЕКСУ ДИТЯЧОГО ЗАКЛАДУ ОЗДОРОВЛЕННЯ ТА ВІДПОЧИНКУ САНАТОРНОГО ТИПУ "ДРУЖНИЙ" НА ВУЛ. ДАВИДЧУКА, 48 В МІСТІ ІРПІНЬ БУЧАНСЬКОГО РАЙОНУ КИЇВСЬКОЇ ОБЛАСТІ	03.2024 12.2024	5 000,000		5 000,000	5 000,000	5 000,000					
		в тому числі: проєктні роботи				1 000,000	1 000,000	1 000,000					

## ПРОГРАМА ЕКОНОМІЧНОГО І СОЦІАЛЬНОГО РОЗВИТКУ М. КИЄВА НА 2024—2026 РОКИ

РОЗПОДІЛ АСИГНУВАНЬ У 2024 РОЦІ НА ФІНАНСУВАННЯ КАПІТАЛЬНИХ ВКЛАДЕНЬ  
ЗА РАХУНОК БЮДЖЕТНИХ КОШТІВ

## ПО ГОЛОВНИХ РОЗПОРЯДНИКАХ БЮДЖЕТНИХ КОШТІВ

## КАПІТАЛЬНІ ВКЛАДЕННЯ

ДЕПАРТАМЕНТ СОЦІАЛЬНОЇ ТА ВЕТЕРАНСЬКОЇ ПОЛІТИКИ

тис. грн

№	Код об'єкта	Головний розпорядник бюджетних коштів, замовник, назва об'єкта	Терміни реалізації проекту	Кошторисна вартість	Виконано на 01.01.2024	Обсяги фінансування, всього	Спеціальний фонд бюджету м. Києва				Примітка		
							Всього	в тому числі					
								бюджет розвитку	цільові фонди	субвенція на утримання та розвиток автомобільних доріг		субвенція з державного бюджету згідно з постановою КМУ від 16.06.2023 № 608	
1	2	3	4	5	6	7	8	9	10	11	12	13	
		<b>ВСЬОГО</b>				49 916,833	49 916,833	49 916,833					
		<b>СВКП "КІЇВВОДФОНД"</b>				2 676,270	2 676,270	2 676,270					
		<b>СОЦІАЛЬНИЙ ЗАХИСТ ТА СОЦІАЛЬНЕ ЗАБЕЗПЕЧЕННЯ</b>				2 676,270	2 676,270	2 676,270					
407	260996	БУДІВНИЦТВО АРТЕЗІАНСЬКОЇ СВЕРДЛОВИНИ НА ТЕРИТОРІЇ КИЇВСЬКОГО ПАНСІОНАТУ ВЕТЕРАНІВ ПРАЦІ ЗА АДРЕСОЮ: М. КИЇВ, ВУЛ. КУБАНСЬКОЇ УКРАЇНИ, 2, ДЕСНЯНСЬКИЙ РАЙОН	03.2023 12.2024	2 800,805	124,531	2 676,270	2 676,270	2 676,270					ЕКСП. ЗВІТ №299-09-23/КШ від 22.09.23
		<b><u>ДЕПАРТАМЕНТ СОЦІАЛЬНОЇ ТА ВЕТЕРАНСЬКОЇ ПОЛІТИКИ</u></b>				47 240,563	47 240,563	47 240,563					
		<b>СОЦІАЛЬНИЙ ЗАХИСТ ТА СОЦІАЛЬНЕ ЗАБЕЗПЕЧЕННЯ</b>				47 240,563	47 240,563	47 240,563					
408	263051	БУДІВНИЦТВО СПОРУДИ ПОДВІЙНОГО ПРИЗНАЧЕННЯ (УКРИТТЯ) НА ТЕРИТОРІЇ ДАРНИЦЬКОГО ДИТЯЧОГО БУДИНКУ-ІНТЕРНАТУ ЗА АДРЕСОЮ: М. КИЇВ, ВУЛ. ЯЛИНКОВА, 58/60, ДАРНИЦЬКИЙ РАЙОН	07.2023 12.2024	17 686,717	1 153,691	16 533,026	16 533,026	16 533,026					ЕКСП. ЗВІТ ВІД 30.01.24 №231201-33/А
409	263050	БУДІВНИЦТВО СПОРУДИ ПОДВІЙНОГО ПРИЗНАЧЕННЯ (УКРИТТЯ) НА ТЕРИТОРІЇ ПУЩА- ВОДИЦЬКОГО ПСИХОНЕВРОЛОГІЧНОГО ІНТЕРНАТУ ЗА АДРЕСОЮ: М. КИЇВ, ВУЛ. МІСЬКА, 2, ОБОЛОНСЬКИЙ РАЙОН	07.2023 12.2024	32 090,546	1 383,009	30 707,537	30 707,537	30 707,537					ЕКСП. ЗВІТ ВІД 30.01.24 №231201-32/А

## ПРОГРАМА ЕКОНОМІЧНОГО І СОЦІАЛЬНОГО РОЗВИТКУ М. КИЄВА НА 2024—2026 РОКИ

РОЗПОДІЛ АСИГНУВАНЬ У 2024 РОЦІ НА ФІНАНСУВАННЯ КАПІТАЛЬНИХ ВКЛАДЕНЬ  
ЗА РАХУНОК БЮДЖЕТНИХ КОШТІВ

## ПО ГОЛОВНИХ РОЗПОРЯДНИКАХ БЮДЖЕТНИХ КОШТІВ

## КАПІТАЛЬНІ ВКЛАДЕННЯ

ДЕПАРТАМЕНТ МУНІЦИПАЛЬНОЇ БЕЗПЕКИ

тис. грн

№	Код об'єкта	Головний розпорядник бюджетних коштів, замовник, назва об'єкта	Терміни реалізації проєкту	Кошторисна вартість	Виконано на 01.01.2024	Обсяги фінансування, всього	Спеціальний фонд бюджету м. Києва					Примітка	
							Всього	в тому числі					
								бюджет розвитку	цільові фонди	субвенція на утримання та розвиток автомобільних доріг	субвенція з державного бюджету згідно з постановою КМУ від 16.06.2023 № 608		
1	2	3	4	5	6	7	8	9	10	11	12	13	
		<b>ВСЬОГО</b>				<b>4 316,954</b>	<b>4 316,954</b>	<b>4 316,954</b>					
		в тому числі:											
		оплата за роботи, виконані в 2023 році				2 816,954	2 816,954	2 816,954					
		<b>КП "ЖИТЛОІНВЕСТБУД - УКБ"</b>				<b>1 500,000</b>	<b>1 500,000</b>	<b>1 500,000</b>					
		<b>ДЕРЖАВНЕ УПРАВЛІННЯ</b>				<b>1 500,000</b>	<b>1 500,000</b>	<b>1 500,000</b>					
410	262243	РЕКОНСТРУКЦІЯ НЕЖИТЛОВОЇ БУДІВЛІ ЛІТ. "А" З РОЗМІЩЕННЯМ АДМІНІСТРАТИВНИХ ТА РОБОЧИХ ПРИМІЩЕНЬ НА ВУЛЦЮСУВА, 5 У ШЕВЧЕНКІВСЬКОМУ РАЙОНІ М. КИСВА	03.2018 12.2025	415 000,000	1 966,700	1 500,000	1 500,000	1 500,000					
		в тому числі: проєктні роботи				1 500,000	1 500,000	1 500,000					
		<b>ДЕПАРТАМЕНТ МУНІЦИПАЛЬНОЇ БЕЗПЕКИ</b>				<b>2 816,954</b>	<b>2 816,954</b>	<b>2 816,954</b>					
		в тому числі:											
		оплата за роботи, виконані в 2023 році				2 816,954	2 816,954	2 816,954					
		<b>ЖИТЛОВО-КОМУНАЛЬНЕ ГОСПОДАРСТВО</b>				<b>2 816,954</b>	<b>2 816,954</b>	<b>2 816,954</b>					
411	261795	БУДІВНИЦТВО БУДІВЛІ АВАРІЙНО-РЯТУВАЛЬНОЇ СТАНЦІЇ ПОДІЛЬСЬКОГО РАЙОНУ НА ВУЛ. ВИШГОРОДСЬКА, 21	04.2023 12.2025	70 000,000	2 853,430	2 816,954	2 816,954	2 816,954					
		в тому числі: оплата за роботи, виконані в 2023 році				2 816,954	2 816,954	2 816,954					

## ПРОГРАМА ЕКОНОМІЧНОГО І СОЦІАЛЬНОГО РОЗВИТКУ М. КИЄВА НА 2024—2026 РОКИ

РОЗПОДІЛ АСИГНУВАНЬ У 2024 РОЦІ НА ФІНАНСУВАННЯ КАПІТАЛЬНИХ ВКЛАДЕНЬ  
ЗА РАХУНОК БЮДЖЕТНИХ КОШТІВ

## ПО ГОЛОВНИХ РОЗПОРЯДНИКАХ БЮДЖЕТНИХ КОШТІВ

## КАПІТАЛЬНІ ВКЛАДЕННЯ

## ГОЛОСІВСЬКА РАЙОННА В МІСТІ КИЄВІ ДЕРЖАВНА АДМІНІСТРАЦІЯ

тис. грн

№	Код об'єкта	Головний розпорядник бюджетних коштів, замовник, назва об'єкта	Терміни реалізації проекту	Кошторисна вартість	Виконано на 01.01.2024	Обсяги фінансування, всього	Спеціальний фонд бюджету м. Києва				Примітка	
							Всього	в тому числі				
								бюджет розвитку	цільові фонди	субвенція на утримання та розвиток автомобільних доріг		субвенція з державного бюджету згідно з постановою КМУ від 16.06.2023 № 608
1	2	3	4	5	6	7	8	9	10	11	12	13
<b>ВСЬОГО</b>						<b>240 838,958</b>	<b>240 838,958</b>	<b>240 838,958</b>				
в тому числі:												
оплата за роботи, виконані в 2023 році						3 615,958	3 615,958	3 615,958				
<b>ОСВІТА</b>						<b>230 780,502</b>	<b>230 780,502</b>	<b>230 780,502</b>				
412	254111	РЕКОНСТРУКЦІЯ НЕЖИТЛОВОЇ БУДІВЛІ ЛІТ. "А-3" СПЕЦІАЛІЗОВАНОЇ ШКОЛИ І-ІІІ СТУПЕНІВ З ПОГЛИБЛЕНИМ ВИВЧЕННЯМ УКРАЇНСЬКОЇ МОВИ ТА ЛІТЕРАТУРИ № 260 МІСТА КИЄВА, ВУЛ. МАРШАЛА ЯКУБОВСЬКОГО, 7-Б У ГОЛОСІВСЬКОМУ РАЙОНІ	03.2022 12.2026	371 908,612	8 500,601	13 557,502	13 557,502	13 557,502	РОЗПОР. КМДА ВІД 10.04.2024 №306			
в тому числі: оплата за роботи, виконані в 2023 році						3 557,502	3 557,502	3 557,502				
413	148038	РЕКОНСТРУКЦІЯ З ПРИБУДОВОЮ БУДІВЕЛЬ І СПОРУД ГІМНАЗІІ № 59 ІМЕНІ О. М. БОЙЧЕНКА, ВУЛ. ВЕЛИКА КИТАЙСЬКА, 85 В ГОЛОСІВСЬКОМУ РАЙОНІ М. КИЄВА	01.2013 12.2028	505 848,944	319 467,969	15 473,000	15 473,000	15 473,000	РОЗПОР. КМДА ВІД 25.05.2023 №268			
414	264727	БУДІВНИЦТВО СПОРУДИ ПОДВІЙНОГО ПРИЗНАЧЕННЯ ІЗ ЗАХИСНИМИ ВЛАСТИВОСТЯМИ ПРОТИРАДІАЦІЙНОГО УКРИТТЯ СПЕЦІАЛІЗОВАНОЇ ШКОЛИ І-ІІІ СТУПЕНІВ З ПОГЛИБЛЕНИМ ВИВЧЕННЯМ АНГЛІЙСЬКОЇ МОВИ № 44 МІСТА КИЄВА НА ЗЕМЕЛЬНІЙ ДІЛЯНЦІ ЗА АДРЕСОЮ: ВУЛ. ЖИЛЯНСЬКА, 46, У ГОЛОСІВСЬКОМУ РАЙОНІ М. КИЄВА	09.2023 12.2025	129 576,832	1 868,138	34 200,000	34 200,000	34 200,000	ЕКСПЕРТНИЙ ЗВІТ ВІД 26.04.24 №В-0122-24/ПРОЕКСП			
в тому числі: проектні роботи						525,861	525,861	525,861				
415	264724	БУДІВНИЦТВО СПОРУДИ ПОДВІЙНОГО ПРИЗНАЧЕННЯ ІЗ ЗАХИСНИМИ ВЛАСТИВОСТЯМИ ПРОТИРАДІАЦІЙНОГО УКРИТТЯ ГІМНАЗІІ № 236 МІСТА КИЄВА НА ЗЕМЕЛЬНІЙ ДІЛЯНЦІ ЗА АДРЕСОЮ: ВУЛ. АКАДЕМІКА ЗАБОЛОТНОГО, 144 У ГОЛОСІВСЬКОМУ РАЙОНІ М. КИЄВА	09.2023 12.2025	247 277,022	2 269,786	44 850,000	44 850,000	44 850,000	ЕКСПЕРТНИЙ ЗВІТ ВІД 03.05.24 №В-0129-24/ПРОЕКСП			
в тому числі: проектні роботи						869,713	869,713	869,713				
416	264725	БУДІВНИЦТВО СПОРУДИ ПОДВІЙНОГО ПРИЗНАЧЕННЯ ІЗ ЗАХИСНИМИ ВЛАСТИВОСТЯМИ ПРОТИРАДІАЦІЙНОГО УКРИТТЯ ШКОЛИ І-ІІІ СТУПЕНІВ №186 МІСТА КИЄВА НА ЗЕМЕЛЬНІЙ ДІЛЯНЦІ ЗА АДРЕСОЮ: ВУЛ. СЕЧЕНОВА, 8 У ГОЛОСІВСЬКОМУ РАЙОНІ М. КИЄВА	09.2023 12.2025	250 886,256	3 055,407	48 300,000	48 300,000	48 300,000	ЕКСПЕРТНИЙ ЗВІТ ВІД 26.04.24 №В-0121-24/ПРОЕКСП			
в тому числі: проектні роботи						325,592	325,592	325,592				

№	Код об'єкта	Головний розпорядник бюджетних коштів, замовник, назва об'єкта	Терміни реалізації проекту	Кошторисна вартість	Виконано на 01.01.2024	Обсяги фінансування, всього	Спеціальний фонд бюджету м. Києва				Примітка		
							Всього	в тому числі					
								бюджет розвитку	цільові фонди	субвенція на утримання та розвиток автомобільних доріг		субвенція з державного бюджету згідно з постановою КМУ від 16.06.2023 № 608	
1	2	3	4	5	6	7	8	9	10	11	12	13	
417	264726	БУДІВНИЦТВО СПОРУДИ — ПОДВІЙНОГО ПРИЗНАЧЕННЯ ІЗ ЗАХИСНИМИ ВЛАСТИВОСТЯМИ ПРОТИРАДІАЦІЙНОГО УКРИТТЯ СПЕЦІАЛІЗОВАНОЇ ШКОЛИ І-ІІІ СТУПЕНІВ З ПОГЛИБЛЕНИМ ВИВЧЕННЯМ АНГЛІЙСЬКОЇ ТА ІТАЛІЙСЬКОЇ МОВ №130 ІМЕНІ ДАНТЕ АЛІГЕРІ МІСТА КИЄВА НА ЗЕМЕЛЬНІЙ ДІЛЯНЦІ ЗА АДРЕСОЮ: ВУЛ. ВЕЛИКА ВАСИЛЬКІВСЬКА, 128 У ГОЛОСІВСЬКОМУ РАЙОНІ М.КИЄВА	09.2023 12.2025	234 583,593	3 576,407	74 400,000	74 400,000	74 400,000					ЕКСПЕРТНИЙ ЗВІТ ВІД 10.05.2024 №В-0132- 24/ПРОЕКСП
		в тому числі: проектні роботи				1 631,592	1 631,592	1 631,592					
		ФІЗИЧНА КУЛЬТУРА І СПОРТ				10 058,456	10 058,456	10 058,456					
418	265124	РЕКОНСТРУКЦІЯ НЕЖИТЛОВИХ БУДІВЕЛЬ ЛІТ "А-ІІ", "Б", "В", "Г" З УЛАШТУВАННЯМ УКРИТТЯ ПОДВІЙНОГО ПРИЗНАЧЕННЯ КОМПЛЕКСНОЇ ДИТЯЧО-ЮНАЦЬКОЇ СПОРТИВНОЇ ШКОЛИ №15 НА ВУЛ. ЯГІДНА, 2 У ГОЛОСІВСЬКОМУ РАЙОНІ	04.2023 12.2027	75 000,000	258,456	10 058,456	10 058,456	10 058,456					
		в тому числі:											
		проектні роботи				5 117,000	5 117,000	5 117,000					
		оплата за роботи, виконані в 2023 році				58,456	58,456	58,456					



## ПРОГРАМА ЕКОНОМІЧНОГО І СОЦІАЛЬНОГО РОЗВИТКУ М. КИЄВА НА 2024—2026 РОКИ

РОЗПОДІЛ АСИГНУВАНЬ У 2024 РОЦІ НА ФІНАНСУВАННЯ КАПІТАЛЬНИХ ВКЛАДЕНЬ  
ЗА РАХУНОК БЮДЖЕТНИХ КОШТІВ

## ПО ГОЛОВНИХ РОЗПОРЯДНИКАХ БЮДЖЕТНИХ КОШТІВ

## КАПІТАЛЬНІ ВКЛАДЕННЯ

## ДАРНИЦЬКА РАЙОННА В МІСТІ КИЄВІ ДЕРЖАВНА АДМІНІСТРАЦІЯ

тис. грн

№	Код об'єкта	Головний розпорядник бюджетних коштів, замовник, назва об'єкта	Терміни реалізації проєкту	Кшторисна вартість	Виконано на 01.01.2024	Обсяги фінансування, всього	Спеціальний фонд бюджету м. Києва					Примітка
							Всього	в тому числі				
								бюджет розвитку	цільові фонди	субвенція на утримання та розвиток автомобільних доріг	субвенція з державного бюджету згідно з постановою КМУ від 16.06.2023 № 608	
1	2	3	4	5	6	7	8	9	10	11	12	13
<b>ВСЬОГО</b>						<b>163 387,754</b>	<b>163 387,754</b>	<b>163 387,754</b>				
<b>ЖИТЛОВО-КОМУНАЛЬНЕ ГОСПОДАРСТВО</b>						<b>68 630,000</b>	<b>68 630,000</b>	<b>68 630,000</b>				
419	139023	ПОЛІПШЕННЯ ВОДОПОСТАЧАННЯ ПРИВАТНОГО СЕКТОРА В МІКРОРАЙОНІ ЧЕРВОНИЙ ХУТІР (ДІЛЯНКА 9)	04.2005 12.2025	36 198,105	20 680,900	11 759,000	11 759,000	11 759,000	ЕКСПЕРТНИЙ ЗВІТ ВІД 26.10.16 № 1428-4298-16/УЕБ (НА КОРИГУВАННІ)			
420	74705	ПОЛІПШЕННЯ ВОДОВІДВЕДЕННЯ ПРИВАТНОГО СЕКТОРА В МІКРОРАЙОНІ ЧЕРВОНИЙ ХУТІР (ДІЛЯНКА 9)	04.2005 12.2024	34 977,200	18 542,200	16 435,000	16 435,000	16 435,000	ЕКСПЕРТНИЙ ЗВІТ ВІД 26.10.16 № 1428-4298-16/УЕБ (НА КОРИГУВАННІ)			
421	147696	ВОДОПОНИЖЕННЯ ТЕРИТОРІЇ ПРИВАТНОЇ ЗАБУДОВИ МКР. ЧЕРВОНИЙ ХУТІР	02.2017 12.2024	66 088,985	25 653,000	40 436,000	40 436,000	40 436,000	ЕКСПЕРТНИЙ ЗВІТ ВІД 24.05.18 №0510-4331-18/УЕБВ (НА КОРИГУВАННІ)			
<b>ОСВІТА</b>						<b>79 607,208</b>	<b>79 607,208</b>	<b>79 607,208</b>				
422	264679	БУДІВНИЦТВО СПОРУДИ ПОДВІЙНОГО ПРИЗНАЧЕННЯ ІЗ ЗАХИСНИМИ ВЛАСТИВОСТЯМИ ПРОТИРАДІАЦІЙНОГО УКРИТТЯ ДОШКІЛЬНОГО НАВЧАЛЬНОГО ЗАКЛАДУ (ЯСЛА-САДОК) №210 ДАРНИЦЬКОГО РАЙОНУ М. КИЄВА НА ЗЕМЕЛЬНІЙ ДІЛЯНЦІ ЗА АДРЕСОЮ: ВУЛ. СРІБНОКІЛЬСЬКА, 14-Б У ДАРНИЦЬКОМУ РАЙОНІ М.КИЄВА	09.2023 12.2025	140 215,753	896,000	11 904,000	11 904,000	11 904,000	ЕКСП.ЗВІТ ВІД 12.04.24 № 0048-24/ПРОЕКСП			
423	264676	БУДІВНИЦТВО СПОРУДИ ПОДВІЙНОГО ПРИЗНАЧЕННЯ ІЗ ЗАХИСНИМИ ВЛАСТИВОСТЯМИ ПРОТИРАДІАЦІЙНОГО УКРИТТЯ ДОШКІЛЬНОГО НАВЧАЛЬНОГО ЗАКЛАДУ (ЯСЛА-САДОК) №5 ДАРНИЦЬКОГО РАЙОНУ М. КИЄВА НА ЗЕМЕЛЬНІЙ ДІЛЯНЦІ ЗА АДРЕСОЮ: ВУЛ. СРІБНОКІЛЬСЬКА, 4-А У ДАРНИЦЬКОМУ РАЙОНІ М.КИЄВА	09.2023 12.2025	148 434,975	997,500	13 252,500	13 252,500	13 252,500	ЕКСП. ЗВІТ ВІД 08.04.24 № 0044-24/ПРОЕКСП			
424	264672	БУДІВНИЦТВО СПОРУДИ ПОДВІЙНОГО ПРИЗНАЧЕННЯ ІЗ ЗАХИСНИМИ ВЛАСТИВОСТЯМИ ПРОТИРАДІАЦІЙНОГО УКРИТТЯ ДОШКІЛЬНОГО НАВЧАЛЬНОГО ЗАКЛАДУ (ЯСЛА-САДОК) КОМБІНОВАНОГО ТИПУ №132 ДАРНИЦЬКОГО РАЙОНУ М.КИЄВА ЗА АДРЕСОЮ: ВУЛ. БОРИСА ГМІРІ, 3-А У ДАРНИЦЬКОМУ РАЙОНІ М.КИЄВА	09.2023 12.2025	157 493,661	1 176,000	15 624,000	15 624,000	15 624,000	ЕКСП. ЗВІТ ВІД 08.04.24 №0045-24/ПРОЕКСП			
425	202671	РЕКОНСТРУКЦІЯ СТАДІОНУ ТА СПОРТИВНИХ СПОРУД СПЕЦІАЛЬНОЇ ШКОЛИ І-ІІ СТУПЕНІВ №10, М. КИЇВ, ВУЛ. ВАКУЛЕНЧУКА,1	03.2019 12.2024	83 964,549	45 137,841	38 826,708	38 826,708	38 826,708	НАКАЗ ВІД 24.07.23 №372			
<b>ОХОРОНА ЗДОРОВ'Я</b>						<b>1 044,512</b>	<b>1 044,512</b>	<b>1 044,512</b>				
426	149543	РЕКОНСТРУКЦІЯ АМБУЛАТОРІЇ ЛІКАРІВ СІМЕЙНОЇ МЕДИЦИНИ З ПРИБУДОВОЮ ЦЕНТРУ ПЕРВИННОЇ МЕДИКО-САНИТАРНОЇ ДОПОМОГИ НА ВУЛ. ГМИРІ,8 У ДАРНИЦЬКОМУ РАЙОНІ МІСТА КИЄВА	04.2013 12.2024	244 034,361	242 989,849	1 044,512	1 044,512	1 044,512	РОЗП. КМБА ВІД 16.12.22 №817			
<b>СОЦІАЛЬНИЙ ЗАХИСТ ТА СОЦІАЛЬНЕ ЗАБЕЗПЕЧЕННЯ</b>						<b>14 106,034</b>	<b>14 106,034</b>	<b>14 106,034</b>				
427	260989	РЕКОНСТРУКЦІЯ НЕЖИТЛОВОЇ БУДІВЛИ ЛІТ. "А" ПІД МАЛИЙ ГРУПОВИЙ БУДИНОК ЗА АДРЕСОЮ: ВУЛ. ШЕВЧЕНКА, БУДИНОК 16 В ДАРНИЦЬКОМУ РАЙОНІ М. КИЄВА	03.2023 12.2024	27 391,717	13 178,707	14 106,034	14 106,034	14 106,034				

## ПРОГРАМА ЕКОНОМІЧНОГО І СОЦІАЛЬНОГО РОЗВИТКУ М. КИЄВА НА 2024—2026 РОКИ

РОЗПОДІЛ АСИГНУВАНЬ У 2024 РОЦІ НА ФІНАНСУВАННЯ КАПІТАЛЬНИХ ВКЛАДЕНЬ  
ЗА РАХУНОК БЮДЖЕТНИХ КОШТІВ

## ПО ГОЛОВНИХ РОЗПОРЯДНИКАХ БЮДЖЕТНИХ КОШТІВ

## КАПІТАЛЬНІ ВКЛАДЕННЯ

## ДЕСНЯНСЬКА РАЙОННА В МІСТІ КИЄВІ ДЕРЖАВНА АДМІНІСТРАЦІЯ

тис. грн

№	Код об'єкта	Головний розпорядник бюджетних коштів, замовник, назва об'єкта	Терміни реалізації проєкту	Кошторисна вартість	Виконано на 01.01.2024	Обсяги фінансування, всього	Спеціальний фонд бюджету м. Києва					Примітка
							Всього	в тому числі				
								бюджет розвитку	цільові фонди	субвенція на утримання та розвиток автомобільних доріг	субвенція з державного бюджету згідно з постановою КМУ від 16.06.2023 № 608	
1	2	3	4	5	6	7	8	9	10	11	12	13
<b>ВСЬОГО</b>						<b>100 725,500</b>	<b>100 725,500</b>	<b>100 725,500</b>				
<b>ОСВІТА</b>						<b>100 725,500</b>	<b>100 725,500</b>	<b>100 725,500</b>				
428	91947	РЕКОНСТРУКЦІЯ З ДОБУДОВОЮ ЗАГАЛЬНООСВІТНЬОЇ ШКОЛИ № 23 НА ВУЛ.ПУТИВЛЬСЬКІЙ, 35 У ДЕСНЯНСЬКОМУ РАЙОНІ М.КИЄВА	08.2003 08.2025	378 983,172	105 337,330	40 000,000	40 000,000	40 000,000				РОЗП.КМВА ВІД 21.12.2023 №1081
429	264678	БУДІВНИЦТВО СПОРУДИ ПОДВІЙНОГО ПРИЗНАЧЕННЯ ІЗ ЗАХИСНИМИ ВЛАСТИВОСТЯМИ ПРОТИРАДІАЦІЙНОГО УКРИТТЯ ПОЧАТКОВОЇ ШКОЛИ № 175 ДЕСНЯНСЬКОГО РАЙОНУ МІСТА КИЄВА НА ЗЕМЕЛЬНІЙ ДІЛЯНЦІ ЗА АДРЕСОЮ: ВУЛ. РАДИСТІВ, 61 У ДЕСНЯНСЬКОМУ РАЙОНІ М.КИЄВА	09.2023 12.2025	43 083,668	473,768	6 675,000	6 675,000	6 675,000				ЕКСП.ЗВІТ ВІД 16.05.2024 №16/1031-05/24
430	264675	БУДІВНИЦТВО СПОРУДИ ПОДВІЙНОГО ПРИЗНАЧЕННЯ ІЗ ЗАХИСНИМИ ВЛАСТИВОСТЯМИ ПРОТИРАДІАЦІЙНОГО УКРИТТЯ ПОЧАТКОВОЇ ШКОЛИ "ЛІСОВІ ДЗВІНОЧКИ" ДЕСНЯНСЬКОГО РАЙОНУ МІСТА КИЄВА НА ЗЕМЕЛЬНІЙ ДІЛЯНЦІ ЗА АДРЕСОЮ: ВУЛ. КОСМОНАВТА ПОПОВИЧА (ВОЛКОВА), 22-А У ДЕСНЯНСЬКОМУ РАЙОНІ М.КИЄВА	09.2023 12.2025	45 188,392	696,161	14 253,500	14 253,500	14 253,500				ЕКСП.ЗВІТ ВІД 16.05.2024 №16/1032-05/24
431	264677	БУДІВНИЦТВО СПОРУДИ ПОДВІЙНОГО ПРИЗНАЧЕННЯ ІЗ ЗАХИСНИМИ ВЛАСТИВОСТЯМИ ПРОТИРАДІАЦІЙНОГО УКРИТТЯ ПІЩЕЮ №18 ДЕСНЯНСЬКОГО РАЙОНУ МІСТА КИЄВА НА ЗЕМЕЛЬНІЙ ДІЛЯНЦІ ЗА АДРЕСОЮ: ВУЛ. БРАТИСЛАВСЬКА, 14-А У ДЕСНЯНСЬКОМУ РАЙОНІ М.КИЄВА	09.2023 12.2025	47 272,807	861,138	17 828,500	17 828,500	17 828,500				ЕКСП.ЗВІТ ВІД 29.03.2024 №0038-4299-24/УЕГГА
432	264673	БУДІВНИЦТВО СПОРУДИ ПОДВІЙНОГО ПРИЗНАЧЕННЯ ІЗ ЗАХИСНИМИ ВЛАСТИВОСТЯМИ ПРОТИРАДІАЦІЙНОГО УКРИТТЯ ПОЧАТКОВОЇ ШКОЛИ № 311 ДЕСНЯНСЬКОГО РАЙОНУ МІСТА КИЄВА НА ЗЕМЕЛЬНІЙ ДІЛЯНЦІ ЗА АДРЕСОЮ: ВУЛ. МИЛОСЛАВСЬКА, 27 У ДЕСНЯНСЬКОМУ РАЙОНІ М.КИЄВА	09.2023 12.2025	54 922,179	1 069,101	21 968,500	21 968,500	21 968,500				ЕКСП.ЗВІТ ВІД 29.03.2024 №0039-4299-24/УЕГГА

## ПРОГРАМА ЕКОНОМІЧНОГО І СОЦІАЛЬНОГО РОЗВИТКУ М. КИЄВА НА 2024—2026 РОКИ

РОЗПОДІЛ АСИГНУВАНЬ У 2024 РОЦІ НА ФІНАНСУВАННЯ КАПІТАЛЬНИХ ВКЛАДЕНЬ  
ЗА РАХУНОК БЮДЖЕТНИХ КОШТІВ

## ПО ГОЛОВНИХ РОЗПОРЯДНИКАХ БЮДЖЕТНИХ КОШТІВ

## КАПІТАЛЬНІ ВКЛАДЕННЯ

## ДНІПРОВСЬКА РАЙОННА В МІСТІ КИЄВІ ДЕРЖАВНА АДМІНІСТРАЦІЯ

тис. грн

№	Код об'єкта	Головний розпорядник бюджетних коштів, замовник, назва об'єкта	Терміни реалізації проєкту	Кошторисна вартість	Виконано на 01.01.2024	Обсяги фінансування, всього	Спеціальний фонд бюджету м. Києва				Примітка		
							Всього	в тому числі					
								бюджет розвитку	цільові фонди	субвенція на утримання та розвиток автомобільних доріг		субвенція з державного бюджету згідно з постановою КМУ від 16.06.2023 № 608	
1	2	3	4	5	6	7	8	9	10	11	12	13	
		<b>ВСЬОГО</b>				289 717,500	289 717,500	289 717,500					
		<b>ОСВІТА</b>				289 717,500	289 717,500	289 717,500					
433	264688	БУДІВНИЦТВО СПОРУДИ ПОДВОЙНОГО ПРИЗНАЧЕННЯ ІЗ ЗАХИСНИМИ ВЛАСТИВОСТЯМИ ПРОТИРАДІАЦІЙНОГО УКРИТТЯ СЕРЕДНЬОЇ ЗАГАЛЬНООСВІТНЬОЇ ШКОЛИ І-ІІІ СТУПЕНІВ №146 М. КИЄВА НА ЗЕМЕЛЬНІЙ ДІЛЯНЦІ ЗА АДРЕСОЮ: ПРОСП. МИРУ, 11 У ДНІПРОВСЬКОМУ РАЙОНІ М.КИЄВА	09.2023 12.2025	204 480,666	1 899,687	54 503,500	54 503,500	54 503,500					ЕКСП.ЗВІТ ВІД 23.05.2024 № 91/е/24
434	264691	БУДІВНИЦТВО СПОРУДИ ПОДВОЙНОГО ПРИЗНАЧЕННЯ ІЗ ЗАХИСНИМИ ВЛАСТИВОСТЯМИ ПРОТИРАДІАЦІЙНОГО УКРИТТЯ ГІМНАЗІЇ № 191 ІМ. П.Г. ТИЧИНИ З ПОГЛИБЛЕНИМ ВИВЧЕННЯМ ІНОЗЕМНИХ МОВ М. КИЄВА НА ЗЕМЕЛЬНІЙ ДІЛЯНЦІ ЗА АДРЕСОЮ: ВУЛ. ІВАНА МИКОЛАЙЧУКА, 9-А У ДНІПРОВСЬКОМУ РАЙОНІ М.КИЄВА	09.2023 12.2025	401 802,316	4 034,986	67 078,500	67 078,500	67 078,500					ЕКСП.ЗВІТ ВІД 26.04.2024 № 148/Е/24
435	264685	БУДІВНИЦТВО СПОРУДИ ПОДВОЙНОГО ПРИЗНАЧЕННЯ ІЗ ЗАХИСНИМИ ВЛАСТИВОСТЯМИ ПРОТИРАДІАЦІЙНОГО УКРИТТЯ НАВЧАЛЬНО-ВИХОВНОГО КОМПЛЕКСУ № 183 "ФОРТУНА" З ПОГЛИБЛЕНИМ ВИВЧЕННЯМ ІНОЗЕМНИХ МОВ (СПЕЦІАЛІЗОВАНОЇ ШКОЛИ І СТУПЕНЯ - ГІМНАЗІЇ) М. КИЄВА НА ЗЕМЕЛЬНІЙ ДІЛЯНЦІ ЗА АДРЕСОЮ: ВУЛ. ЮНОСТІ, 5 У ДНІПРОВСЬКОМУ РАЙОНІ М.КИЄВА	09.2023 12.2025	332 969,979	3 786,674	83 856,000	83 856,000	83 856,000					ЕКСП.ЗВІТ ВІД 23.05.2024 № 147/Е/24
436	264706	БУДІВНИЦТВО СПОРУДИ ПОДВОЙНОГО ПРИЗНАЧЕННЯ ІЗ ЗАХИСНИМИ ВЛАСТИВОСТЯМИ ПРОТИРАДІАЦІЙНОГО УКРИТТЯ НАВЧАЛЬНО-ВИХОВНОГО КОМПЛЕКСУ № 209 "СУЗІР'Я" (ПОЧАТКОВОЇ СПЕЦІАЛІЗОВАНОЇ ШКОЛИ-КОЛЕГІУМА) М.КИЄВА НА ЗЕМЕЛЬНІЙ ДІЛЯНЦІ ЗА АДРЕСОЮ: ВУЛ. БЕРЕЗНЯКІВСЬКА, 32 У ДНІПРОВСЬКОМУ РАЙОНІ М.КИЄВА	09.2023 12.2025	338 958,199	3 966,845	84 279,500	84 279,500	84 279,500					

## ПРОГРАМА ЕКОНОМІЧНОГО І СОЦІАЛЬНОГО РОЗВИТКУ М. КИЄВА НА 2024—2026 РОКИ

РОЗПОДІЛ АСИГНУВАНЬ У 2024 РОЦІ НА ФІНАНСУВАННЯ КАПІТАЛЬНИХ ВКЛАДЕНЬ  
ЗА РАХУНОК БЮДЖЕТНИХ КОШТІВ

## ПО ГОЛОВНИХ РОЗПОРЯДНИКАХ БЮДЖЕТНИХ КОШТІВ

## КАПІТАЛЬНІ ВКЛАДЕННЯ

## ОБОЛОНСЬКА РАЙОННА В МІСТІ КИЄВІ ДЕРЖАВНА АДМІНІСТРАЦІЯ

тис. грн

№	Код об'єкта	Головний розпорядник бюджетних коштів, замовник, назва об'єкта	Термін реалізації проєкту	Кошторисна вартість	Виконано на 01.01.2024	Обсяги фінансування, всього	Спеціальний фонд бюджету м. Києва					Примітка	
							Всього	в тому числі					
								бюджет розвитку	цільові фонди	субвенція на утримання та розвиток автомобільних доріг	субвенція з державного бюджету згідно з постановою КМУ від 16.06.2023 № 608		
1	2	3	4	5	6	7	8	9	10	11	12	13	
		<b>ВСЬОГО</b>				114 391,144	114 391,144	92 662,489	21 728,655				
		<b>ТРАНСПОРТ ТА ТРАНСПОРТНА ІНФРАСТРУКТУРА, ДОРОЖНЄ ГОСПОДАРСТВО</b>				21 778,655	21 778,655	50,000	21 728,655				
437	251929	БУДІВНИЦТВО МОСТОВОГО ПЕРЕХОДУ З ОСТРОВА ОБОЛОНСЬКИЙ В НАПРЯМКУ ВУЛ. ПРИРІЧНОЇ В ОБОЛОНСЬКОМУ РАЙОНІ	03.2021 12.2024	26 358,646	20 806,251	50,000	50,000	50,000				РОЗПОР. ОБОЛОНСЬКОЇ РДА ВІД 03.06.2021 №251	
438	251928	БУДІВНИЦТВО ПІШОХІДНОГО МОСТОВОГО ПЕРЕХОДУ МІЖ ОБОЛОНСЬКОЮ НАБЕРЕЖНОЮ ТА ОСТРОВОМ ОБОЛОНСЬКИЙ В ОБОЛОНСЬКОМУ РАЙОНІ	03.2020 12.2025	335 764,834	109 224,962	21 728,655	21 728,655		21 728,655			РОЗП.КМВА ВІД 03.05.2024 № 402	
		<b>ОСВІТА</b>				92 612,489	92 612,489	92 612,489					
439	264708	БУДІВНИЦТВО СПОРУДИ ПОДВІЙНОГО ПРИЗНАЧЕННЯ ІЗ ЗАХИСНИМИ ВЛАСТИВОСТЯМИ ПРОТИРАДІАЦІЙНОГО УКРИТТЯ НАВЧАЛЬНО-ВИХОВНОГО КОМПЛЕКСУ "СПЕЦІАЛІЗОВАНА ШКОЛА І СТУПЕНЯ З ПОГЛИБЛЕНИМ ВИВЧЕННЯМ АНГЛІЙСЬКОЇ МОВИ - ДОШКІЛЬНИЙ НАВЧАЛЬНИЙ ЗАКЛАД "ПЕРША ЛАСТІВКА" ОБОЛОНСЬКОГО РАЙОНУ М. КИЄВА НА ЗЕМЕЛЬНІЙ ДІЛЯНЦІ ЗА АДРЕСОЮ: ВУЛ. ГЕРОІВ ПОЛКУ "АЗОВ", 30-А У ОБОЛОНСЬКОМУ РАЙОНІ М.КИЄВА	09.2023 12.2025	48 085,863	524,909	19 419,700	19 419,700	19 419,700				НАКАЗ УПР.ОСВІТИ ОБОЛ РДА ВІД 29.01.2024 №38	
440	252939	РЕКОНСТРУКЦІЯ БУДІВЛІ ГРОМАДСЬКОГО БУДИНКУ ДОШКІЛЬНОГО НАВЧАЛЬНОГО ЗАКЛАДУ N 224 НА ВУЛ.ПОПОВА, 7 В ОБОЛОНСЬКОМУ РАЙОНІ М.КИЄВА	04.2023 12.2025	154 721,417	4 037,497	20 000,000	20 000,000	20 000,000				РОЗП КМВА ВІД 22.12.2023 №1085	
441	264707	БУДІВНИЦТВО СПОРУДИ ПОДВІЙНОГО ПРИЗНАЧЕННЯ ІЗ ЗАХИСНИМИ ВЛАСТИВОСТЯМИ ПРОТИРАДІАЦІЙНОГО УКРИТТЯ НАВЧАЛЬНО-ВИХОВНОГО КОМПЛЕКСУ "ШКОЛА І СТУПЕНЯ- ДОШКІЛЬНИЙ НАВЧАЛЬНИЙ ЗАКЛАД "ЛАСТІВКА" ОБОЛОНСЬКОГО РАЙОНУ М.КИЄВА НА ЗЕМЕЛЬНІЙ ДІЛЯНЦІ ЗА АДРЕСОЮ: ПРОСП. ОБОЛОНСЬКИЙ, 32А У ОБОЛОНСЬКОМУ РАЙОНІ М.КИЄВА	09.2023 12.2025	47 929,629	530,436	20 343,300	20 343,300	20 343,300				НАКАЗ УПР.ОСВІТИ ОБОЛ РДА ВІД 29.01.2024 №37	
442	203209	РЕКОНСТРУКЦІЯ НЕЖИТЛОВОЇ БУДІВЛІ, ЛІТ"А" (ДОШКІЛЬНОГО НАВЧАЛЬНОГО ЗАКЛАДУ №206) БЕЗ ЗМІНИ ФУНКЦІЇ НА ВУЛ. ПОЛЯРНИЙ, 13-А У ОБОЛОНСЬКОМУ РАЙОНІ М.КИЄВА	04.2020 12.2025	115 841,865	31 221,910	32 849,489	32 849,489	32 849,489				НАКАЗ УПР.ОСВІТИ ОБОЛ.РДА ВІД 13.10.2023 №376	
		в тому числі: проєктні роботи				500,100	500,100	500,100					

## ПРОГРАМА ЕКОНОМІЧНОГО І СОЦІАЛЬНОГО РОЗВИТКУ М. КИЄВА НА 2024—2026 РОКИ

РОЗПОДІЛ АСИГНУВАНЬ У 2024 РОЦІ НА ФІНАНСУВАННЯ КАПІТАЛЬНИХ ВКЛАДЕНЬ  
ЗА РАХУНОК БЮДЖЕТНИХ КОШТІВ

## ПО ГОЛОВНИХ РОЗПОРЯДНИКАХ БЮДЖЕТНИХ КОШТІВ

## КАПІТАЛЬНІ ВКЛАДЕННЯ

## ПЕЧЕРСЬКА РАЙОННА В МІСТІ КИЄВІ ДЕРЖАВНА АДМІНІСТРАЦІЯ

тис.грн

№	Код об'єкта	Головний розпорядник бюджетних коштів, замовник, назва об'єкта	Терміни реалізації проєкту	Кошторисна вартість	Виконано на 01.01.2024	Обсяги фінансування, всього	Спеціальний фонд бюджету м. Києва					Примітка
							Всього	в тому числі				
								бюджет розвитку	цільові фонди	субвенція на утримання та розвиток автомобільних доріг	субвенція з державного бюджету згідно з постановою КМУ від 16.06.2023 № 608	
1	2	3	4	5	6	7	8	9	10	11	12	13
<b>ВСЬОГО</b>						92 721,000	92 721,000	92 721,000				
<b>ОСВІТА</b>						92 721,000	92 721,000	92 721,000				
443	264681	БУДІВНИЦТВО СПОРУДИ ПОДВІЙНОГО ПРИЗНАЧЕННЯ ІЗ ЗАХИСНИМИ ВЛАСТИВОСТЯМИ ПРОТИРАДІАЦІЙНОГО УКРИТТЯ ПРЕДСЛАВИНСЬКОЇ ГІМНАЗІІ №56 ПЕЧЕРСЬКОГО РАЙОНУ М. КИЄВА НА ЗЕМЕЛЬНІЙ ДІЛЯНЦІ ЗА АДРЕСОЮ: ВУЛ. ПРЕДСЛАВИНСЬКА, 30-А У ПЕЧЕРСЬКОМУ РАЙОНІ М.КИЄВА	09.2023 12.2024	22 150,000	15,825	20 599,500	20 599,500	20 599,500				
444	264683	БУДІВНИЦТВО СПОРУДИ ПОДВІЙНОГО ПРИЗНАЧЕННЯ ІЗ ЗАХИСНИМИ ВЛАСТИВОСТЯМИ ПРОТИРАДІАЦІЙНОГО УКРИТТЯ СПЕЦІАЛІЗОВАНОЇ ШКОЛИ №181 ІМ. ІВАНА КУДРІ ПЕЧЕРСЬКОГО РАЙОНУ М.КИЄВА НА ЗЕМЕЛЬНІЙ ДІЛЯНЦІ ЗА АДРЕСОЮ: ВУЛ. ІВАНА КУДРІ, 22-А У ПЕЧЕРСЬКОМУ РАЙОНІ М.КИЄВА	09.2023 12.2024	35 650,000	615,365	33 154,500	33 154,500	33 154,500				
445	264684	БУДІВНИЦТВО СПОРУДИ ПОДВІЙНОГО ПРИЗНАЧЕННЯ ІЗ ЗАХИСНИМИ ВЛАСТИВОСТЯМИ ПРОТИРАДІАЦІЙНОГО УКРИТТЯ ПРИРОДНИЧО-НАУКОВОГО ЛІЦЕЮ №145 ПЕЧЕРСЬКОГО РАЙОНУ М. КИЄВА НА ЗЕМЕЛЬНІЙ ДІЛЯНЦІ ЗА АДРЕСОЮ: ВУЛ. ШОТА РУСТАВЕЛІ, 46 У ПЕЧЕРСЬКОМУ РАЙОНІ М.КИЄВА	09.2023 12.2024	41 900,000	18,994	38 967,000	38 967,000	38 967,000				

## ПРОГРАМА ЕКОНОМІЧНОГО І СОЦІАЛЬНОГО РОЗВИТКУ М. КИЄВА НА 2024—2026 РОКИ

РОЗПОДІЛ АСИГНУВАНЬ У 2024 РОЦІ НА ФІНАНСУВАННЯ КАПІТАЛЬНИХ ВКЛАДЕНЬ  
ЗА РАХУНОК БЮДЖЕТНИХ КОШТІВ

## ПО ГОЛОВНИХ РОЗПОРЯДНИКАХ БЮДЖЕТНИХ КОШТІВ

## КАПІТАЛЬНІ ВКЛАДЕННЯ

## ПОДІЛЬСЬКА РАЙОННА В МІСТІ КИЄВІ ДЕРЖАВНА АДМІНІСТРАЦІЯ

тис.грн

№	Код об'єкта	Головний розпорядник бюджетних коштів, замовник, назва об'єкта	Терміни реалізації проєкту	Кошторисна вартість	Виконано на 01.01.2024	Обсяги фінансування, всього	Спеціальний фонд бюджету м. Києва				Примітка		
							Всього	в тому числі					
								бюджет розвитку	цільові фонди	субвенція на утримання та розвиток автомобільних доріг		субвенція з державного бюджету згідно з постановою КМУ від 16.05.2023 № 608	
1	2	3	4	5	6	7	8	9	10	11	12	13	
		<b>ВСЬОГО</b>				111 102,256	111 102,256	111 102,256					
		<b>ОСВІТА</b>				86 861,000	86 861,000	86 861,000					
446	264714	БУДІВНИЦТВО СПОРУДИ ПОДВІЙНОГО ПРИЗНАЧЕННЯ ІЗ ЗАХИСНИМИ ВЛАСТИВОСТЯМИ ПРОТИРАДІАЦІЙНОГО УКРИТТЯ ЛІЦЕЙ № 63* ПОДІЛЬСЬКОГО РАЙОНУ М.КИЄВА НА ЗЕМЕЛЬНІЙ ДЛЯНЦІ ЗА АДРЕСОЮ: ВУЛ. ІВАНА ВИГОВСЬКОГО, 10-А У ПОДІЛЬСЬКОМУ РАЙОНІ М.КИЄВА	09.2023 12.2025	265 064,375	2 978,283	39 943,000	39 943,000	39 943,000					ЕКСПЕРТНИЙ ЗВІТ від 15.05.2024 № 0065- 24/ПРОЕКСП, ЕКСПЕРТНИЙ ЗВІТ від 26.12.2023 № V0272- 23/ПРОЕКСП
447	264713	БУДІВНИЦТВО СПОРУДИ ПОДВІЙНОГО ПРИЗНАЧЕННЯ ІЗ ЗАХИСНИМИ ВЛАСТИВОСТЯМИ ПРОТИРАДІАЦІЙНОГО УКРИТТЯ ЛІЦЕЙ № 3 ПОДІЛЬСЬКОГО РАЙОНУ М.КИЄВА НА ЗЕМЕЛЬНІЙ ДЛЯНЦІ ЗА АДРЕСОЮ: ПРОСП. ПРАВДИ, 84 У ПОДІЛЬСЬКОМУ РАЙОНІ М.КИЄВА	09.2023 12.2025	237 981,136	3 472,291	46 918,000	46 918,000	46 918,000					ЕКСПЕРТНИЙ ЗВІТ від 24.04.2024 № 0054- 24/ПРОЕКСП, ЕКСПЕРТНИЙ ЗВІТ від 26.12.2023 № V-0271- 23/ПРОЕКСП
		<b>СОЦІАЛЬНИЙ ЗАХИСТ ТА СОЦІАЛЬНЕ ЗАБЕЗПЕЧЕННЯ</b>				24 241,256	24 241,256	24 241,256					
448	196695	РЕКОНСТРУКЦІЯ БУДІВЛИ НА ПРОСПЕКТІ ПРАВДИ, 4 ДЛЯ РОЗМІЩЕННЯ ЦЕНТРУ КОМПЛЕКСНОЇ РЕАБІЛІТАЦІЇ ДЛЯ ОСІБ З ІНВАЛІДНІСТЮ У ПОДІЛЬСЬКОМУ РАЙОНІ	03.2019 12.2025	210 249,856	172 349,884	22 241,256	22 241,256	22 241,256					РОЗПОРЯДЖЕННЯ КМВА ВІД 05.06.2023 №329
		<b>ПЕРСПЕКТИВНЕ ПРОЕКТУВАННЯ</b>				2 000,000	2 000,000	2 000,000					
449	179973	РЕКОНСТРУКЦІЯ НЕЖИТЛОВОЇ БУДІВЛИ НА ВУЛ. МОСТИЦЬКІЙ, 20 ДЛЯ СТВОРЕННЯ УМОВ ДЛЯ НАДАННЯ СОЦІАЛЬНИХ ПОСЛУГ, ПОСЛУГУ У СФЕРІ СОЦІАЛЬНОГО ЗАХИСТУ ГРОМАДЯН У ПОДІЛЬСЬКОМУ РАЙОНІ	05.2018 12.2026	102 936,186	3 698,700	2 000,000	2 000,000	2 000,000					НАКАЗ УКБА ПОДІЛЬСЬКОГО РАЙОНУ ВІД 17.08.18 №7
		<b>в тому числі: проєктні роботи</b>				2 000,000	2 000,000	2 000,000					

## ПРОГРАМА ЕКОНОМІЧНОГО І СОЦІАЛЬНОГО РОЗВИТКУ М. КИЄВА НА 2024—2026 РОКИ

РОЗПОДІЛ АСИГНУВАНЬ У 2024 РОЦІ НА ФІНАНСУВАННЯ КАПІТАЛЬНИХ ВКЛАДЕНЬ  
ЗА РАХУНОК БЮДЖЕТНИХ КОШТІВ

## ПО ГОЛОВНИХ РОЗПОРЯДНИКАХ БЮДЖЕТНИХ КОШТІВ

## КАПІТАЛЬНІ ВКЛАДЕННЯ

## СВЯТОШИНСЬКА РАЙОННА В МІСТІ КИЄВІ ДЕРЖАВНА АДМІНІСТРАЦІЯ

тис. грн

№	Код об'єкта	Головний розпорядник бюджетних коштів, замовник, назва об'єкта	Терміни реалізації проєкту	Кашторисна вартість	Виконано на 01.01.2024	Обсяги фінансування, всього	Спеціальний фонд бюджету м. Києва				Примітка	
							Всього	в тому числі				
								бюджет розвитку	цільові фонди	субвенція на утримання та розвиток автомобільних доріг		субвенція з державного бюджету згідно з постановою КМУ від 16.06.2023 № 608
1	2	3	4	5	6	7	8	9	10	11	12	13
<b>ВСЬОГО</b>						<b>365 361,100</b>	<b>365 361,100</b>	<b>365 361,100</b>				
<b>ОСВІТА</b>						<b>311 095,000</b>	<b>311 095,000</b>	<b>311 095,000</b>				
450	264687	БУДІВНИЦТВО СПОРУДИ ПОДВІЙНОГО ПРИЗНАЧЕННЯ ІЗ ЗАХИСНИМИ ВЛАСТИВОСТЯМИ ПРОТИРАДІАЦІЙНОГО УКРИТТЯ ЛІЦЕЮ "ЕКО" № 198 НА ЗЕМЕЛЬНІЙ ДІЛЯНЦІ ЗА АДРЕСОЮ: ВУЛ. ЖУЛЯ ВЕРНА, 9-А У СВЯТОШИНСЬКОМУ РАЙОНІ М. КИЄВА	09.2023 12.2025	69 968,416	1 853,241	25 389,000	25 389,000	25 389,000				ЕКСП. ЗВІТ №В-0106- 24/ПРОЕКСП ВІД 29.03.2024
451	264686	БУДІВНИЦТВО СПОРУДИ ПОДВІЙНОГО ПРИЗНАЧЕННЯ ІЗ ЗАХИСНИМИ ВЛАСТИВОСТЯМИ ПРОТИРАДІАЦІЙНОГО УКРИТТЯ СЕРЕДНЬОЇ ЗАГАЛЬНООСВІТНЬОЇ ШКОЛИ № 55 СВЯТОШИНСЬКОГО РАЙОНУ М. КИЄВА НА ЗЕМЕЛЬНІЙ ДІЛЯНЦІ ЗА АДРЕСОЮ: ВУЛ. ОСІННЯ, 35 У СВЯТОШИНСЬКОМУ РАЙОНІ М. КИЄВА	09.2023 12.2025	139 201,682	2 403,245	32 317,500	32 317,500	32 317,500				ЕКСП. ЗВІТ №В-0107- 24/ПРОЕКСП ВІД 01.04.2024
452	264689	БУДІВНИЦТВО СПОРУДИ ПОДВІЙНОГО ПРИЗНАЧЕННЯ ІЗ ЗАХИСНИМИ ВЛАСТИВОСТЯМИ ПРОТИРАДІАЦІЙНОГО УКРИТТЯ СЕРЕДНЬОЇ ЗАГАЛЬНООСВІТНЬОЇ ШКОЛИ № 83 СВЯТОШИНСЬКОГО РАЙОНУ М. КИЄВА НА ЗЕМЕЛЬНІЙ ДІЛЯНЦІ ЗА АДРЕСОЮ: ВУЛИЦЯ ГЕРОІВ КОСМОСУ, 3 У СВЯТОШИНСЬКОМУ РАЙОНІ М. КИЄВА	09.2023 12.2025	149 850,313	2 882,010	39 618,000	39 618,000	39 618,000				ЕКСП. ЗВІТ №В-0109- 24/ПРОЕКСП ВІД 01.04.2024
453	264680	БУДІВНИЦТВО СПОРУДИ ПОДВІЙНОГО ПРИЗНАЧЕННЯ ІЗ ЗАХИСНИМИ ВЛАСТИВОСТЯМИ ПРОТИРАДІАЦІЙНОГО УКРИТТЯ КИЇВСЬКОЇ ГІМНАЗІЇ №154 СВЯТОШИНСЬКОЇ РАЙОННОЇ У М. КИЄВІ ДЕРЖАВНОЇ АДМІНІСТРАЦІЇ НА ЗЕМЕЛЬНІЙ ДІЛЯНЦІ ЗА АДРЕСОЮ: ПРОСП. БЕРЕСТЕЙСЬКИЙ, 63 У СВЯТОШИНСЬКОМУ РАЙОНІ М. КИЄВА	09.2023 12.2025	138 158,759	3 055,733	41 943,000	41 943,000	41 943,000				ЕКСП. ЗВІТ №В-0108- 24/ПРОЕКСП ВІД 01.04.2024
454	196699	РЕКОНСТРУКЦІЯ ПРИМІЩЕНЬ НА ВУЛ. АКАДЕМІКА КОРОЛЬОВА, 5-А ДЛЯ ВІДНОВЛЕННЯ РОБОТИ ДОШКІЛЬНОГО НАВЧАЛЬНОГО ЗАКЛАДУ №497 (З ВЛАШТУВАННЯМ СПОРУДИ ПОДВІЙНОГО ПРИЗНАЧЕННЯ ІЗ ЗАХИСНИМИ ВЛАСТИВОСТЯМИ ПРОТИРАДІАЦІЙНОГО УКРИТТЯ)	03.2018 12.2024	231 929,779	181 561,785	50 000,000	50 000,000	50 000,000				РОЗПОР. КМДА від 21.12.21 № 2691; КОРИГ. ПКД
в тому числі: проєктні роботи						4 000,000	4 000,000	4 000,000				
455	264690	БУДІВНИЦТВО СПОРУДИ ПОДВІЙНОГО ПРИЗНАЧЕННЯ ІЗ ЗАХИСНИМИ ВЛАСТИВОСТЯМИ ПРОТИРАДІАЦІЙНОГО УКРИТТЯ СПЕЦІАЛІЗОВАНОЇ ШКОЛИ № 197 ІМ. ДМИТРА ЛУЦЕНКА СВЯТОШИНСЬКОГО РАЙОНУ М. КИЄВА НА ЗЕМЕЛЬНІЙ ДІЛЯНЦІ ЗА АДРЕСОЮ: ВУЛ. ВАСИЛЯ ДОМАНИЦЬКОГО, 12 У СВЯТОШИНСЬКОМУ РАЙОНІ М. КИЄВА	09.2023 12.2025	151 478,567	4 066,425	55 753,500	55 753,500	55 753,500				ЕКСП. ЗВІТ №В-0111- 24/ПРОЕКСП ВІД 02.04.2024

№	Код об'єкта	Головний розпорядник бюджетних коштів, замовник, назва об'єкта	Терміни реалізації проєкту	Кошторисна вартість	Виконано на 01.01.2024	Обсяги фінансування, всього	Спеціальний фонд бюджету м. Києва					Примітка
							Всього	в тому числі				
								бюджет розвитку	цільові фонди	субвенція на утримання та розвиток автомобільних доріг	субвенція з державного бюджету згідно з постановою КМУ від 16.06.2023 № 608	
1	2	3	4	5	6	7	8	9	10	11	12	13
456	264682	БУДІВНИЦТВО СПОРУДИ — ПОДВІЙНОГО ПРИЗНАЧЕННЯ ІЗ ЗАХИСНИМИ ВЛАСТИВОСТЯМИ ПРОТИРАДІАЦІЙНОГО УКРИТТЯ СЕРЕДНЬОЇ ЗАГАЛЬНООСВІТНЬОЇ ШКОЛИ № 223 СВЯТОШИНСЬКОГО РАЙОНУ М.КИЄВА НА ЗЕМЕЛЬНІЙ ДІЛЯНЦІ ЗА АДРЕСОЮ: ВУЛ. ОЛЕКСАНДРА МАХОВА, 6-Г У СВЯТОШИНСЬКОМУ РАЙОНІ М.КИЄВА	09.2023 12.2025	113 957,815	4 028,001	66 074,000	66 074,000	66 074,000				ЕКСП. ЗВІТ №В-0113- 24/ПРОЕКСП ВІД 04.04.2024
		СОЦІАЛЬНИЙ ЗАХИСТ ТА СОЦІАЛЬНЕ ЗАБЕЗПЕЧЕННЯ				54 266,100	54 266,100	54 266,100				
457	251941	РЕКОНСТРУКЦІЯ НЕЖИТЛОВОЇ БУДІВЛІ, ЛІТ. "А" ДЛЯ СТВОРЕННЯ УМОВ ДЛЯ НАДАННЯ СОЦІАЛЬНИХ ТА РЕАБІЛІТАЦІЙНИХ ПОСЛУГ, ТА РЕАБІЛІТАЦІЙНИХ ПОСЛУГ У СФЕРІ СОЦІАЛЬНОГО ЗАХИСТУ ГРОМАДЯН НА ВУЛИЦІ ЯКУБА КОЛАСА, 8-А У СВЯТОШИНСЬКОМУ РАЙОНІ М.КИЄВА	04.2021 12.2025	115 685,901	2 290,603	54 266,100	54 266,100	54 266,100				ЕКСП. ЗВІТ №09/296-04/24 ВІД 09.04.2024



## ПРОГРАМА ЕКОНОМІЧНОГО І СОЦІАЛЬНОГО РОЗВИТКУ М. КИЄВА НА 2024—2026 РОКИ

РОЗПОДІЛ АСИГНУВАНЬ У 2024 РОЦІ НА ФІНАНСУВАННЯ КАПІТАЛЬНИХ ВКЛАДЕНЬ  
ЗА РАХУНОК БЮДЖЕТНИХ КОШТІВ

## ПО ГОЛОВНИХ РОЗПОРЯДНИКАХ БЮДЖЕТНИХ КОШТІВ

## КАПІТАЛЬНІ ВКЛАДЕННЯ

СОЛОМ'ЯНСЬКА РАЙОННА В МІСТІ КИЄВІ ДЕРЖАВНА АДМІНІСТРАЦІЯ

тис. грн

№	Код об'єкта	Головний розпорядник бюджетних коштів, замовник, назва об'єкта	Терміни реалізації проєкту	Кошторисна вартість	Виконано на 01.01.2024	Обсяги фінансування, всього	Спеціальний фонд бюджету м. Києва					Примітка
							Всього	в тому числі				
								бюджет розвитку	цільові фонди	субвенція на утримання та розвиток автомобільних доріг	субвенція з державного бюджету згідно з постановою КМУ від 16.06.2023 № 608	
1	2	3	4	5	6	7	8	9	10	11	12	13
<b>ВСЬОГО</b>						<b>83 084,579</b>	<b>83 084,579</b>	<b>83 084,579</b>				
в тому числі:												
оплата за роботи, виконані в 2023 році						1 230,866	1 230,866	1 230,866				
<b>ЖИТЛОВО-КОМУНАЛЬНЕ ГОСПОДАРСТВО</b>						<b>670,632</b>	<b>670,632</b>	<b>670,632</b>				
458	210938	БУДІВНИЦТВО МЕРЕЖ КАНАЛІЗУВАННЯ ДО ДОШКІЛЬНОГО НАВЧАЛЬНОГО ЗАКЛАДУ № 211 НА БУЛ. СЕРГІЯ КОЛОСА, 167 У СОЛОМ'ЯНСЬКОМУ РАЙОНІ	09.2016 12.2023	8 173,873	8 155,745	670,632	670,632	670,632	НАКАЗ КП "СОЛОМ'ЯНКА- СЕРВІС" від 18.06.2021 №1			
в тому числі: оплата за роботи, виконані в 2023 році						670,632	670,632	670,632				
<b>ОСВІТА</b>						<b>82 413,947</b>	<b>82 413,947</b>	<b>82 413,947</b>				
459	165735	РЕКОНСТРУКЦІЯ З ДОБУДОВОЮ СЕРЕДНЬОЇ ЗАГАЛЬНООСВІТНЬОЇ ШКОЛИ № 22 НА ПРОСП. ВІДРАДНОМУ, 36-В У СОЛОМ'ЯНСЬКОМУ РАЙОНІ М. КИЄВА	11.2015 12.2023	377 370,141	369 476,719	560,234	560,234	560,234	РОЗПОР. КМДА ВІД 30.11.2021 № 2477; ЕКСП. ЗВІТ ВІД 27.02.23 №57/н/23 ДП "НДІПРОЕКТРЕКОНСТРУКЦІЯ"			
в тому числі: оплата за роботи, виконані в 2023 році						560,234	560,234	560,234				
460	264670	БУДІВНИЦТВО СПОРУДИ ПОДВІЙНОГО ПРИЗНАЧЕННЯ ІЗ ЗАХИСНИМИ ВЛАСТИВОСТЯМИ ПРОТИРАДІАЦІЙНОГО УКРИТТЯ ПОЧАТКОВОЇ СПЕЦІАЛІЗОВАНОЇ ШКОЛИ І СТУПЕНЯ № 164 З ПОГЛИБЛЕНИМ ВИВЧЕННЯМ ОКРЕМИХ ПРЕДМЕТІВ М. КИЄВА НА ЗЕМЕЛЬНІЙ ДІЛЯНЦІ ЗА АДРЕСОЮ: БУЛ. УМАНСЬКА, 39 У СОЛОМ'ЯНСЬКОМУ РАЙОНІ М. КИЄВА	09.2023 12.2024	61 789,099	932,426	12 648,000	12 648,000	12 648,000				
461	264674	БУДІВНИЦТВО СПОРУДИ ПОДВІЙНОГО ПРИЗНАЧЕННЯ ІЗ ЗАХИСНИМИ ВЛАСТИВОСТЯМИ ПРОТИРАДІАЦІЙНОГО УКРИТТЯ ПОЛІТЕХНІЧНОГО ЛІЦЕЮ НАЦІОНАЛЬНОГО ТЕХНІЧНОГО УНІВЕРСИТЕТУ УКРАЇНИ "КПІ" М. КИЄВА НА ЗЕМЕЛЬНІЙ ДІЛЯНЦІ ЗА АДРЕСОЮ: БУЛ. ВАЦЛАВА ГАВЕЛА, 41-А	04.2024 12.2024	14 500,000		13 485,000	13 485,000	13 485,000				
462	224701	РЕКОНСТРУКЦІЯ СТАДІОНУ ВЕЧІРНЬОЇ (ЗМІННОЇ) ШКОЛИ № 3 М. КИЄВА НА ВУЛИЦІ УШИНСЬКОГО, 15 У СОЛОМ'ЯНСЬКОМУ РАЙОНІ	05.2021 12.2024	26 300,000	1 258,408	24 844,713	24 844,713	24 844,713				
463	264671	БУДІВНИЦТВО СПОРУДИ ПОДВІЙНОГО ПРИЗНАЧЕННЯ ІЗ ЗАХИСНИМИ ВЛАСТИВОСТЯМИ ПРОТИРАДІАЦІЙНОГО УКРИТТЯ ЛІЦЕЮ № 142 М. КИЄВА НА ЗЕМЕЛЬНІЙ ДІЛЯНЦІ ЗА АДРЕСОЮ: БУЛ. ПОЛІТЕХНІЧНА, 2-А У СОЛОМ'ЯНСЬКОМУ РАЙОНІ М. КИЄВА	09.2023 12.2024	102 667,881	2 243,353	30 876,000	30 876,000	30 876,000				

## ПРОГРАМА ЕКОНОМІЧНОГО І СОЦІАЛЬНОГО РОЗВИТКУ М. КИЄВА НА 2024—2026 РОКИ

РОЗПОДІЛ АСИГНУВАНЬ У 2024 РОЦІ НА ФІНАНСУВАННЯ КАПІТАЛЬНИХ ВКЛАДЕНЬ  
ЗА РАХУНОК БЮДЖЕТНИХ КОШТІВ

## ПО ГОЛОВНИХ РОЗПОРЯДНИКАХ БЮДЖЕТНИХ КОШТІВ

## КАПІТАЛЬНІ ВКЛАДЕННЯ

## ШЕВЧЕНКІВСЬКА РАЙОННА В МІСТІ КИЄВІ ДЕРЖАВНА АДМІНІСТРАЦІЯ

тис. грн

№	Код об'єкта	Головний розпорядник бюджетних коштів, замовник, назва об'єкта	Терміни реалізації проєкту	Кошторисна вартість	Виконано на 01.01.2024	Обсяги фінансування, всього	Спеціальний фонд бюджету м. Києва				Примітка		
							Всього	в тому числі					
								бюджет розвитку	цільові фонди	субвенція на утримання та розвиток автомобільних доріг		субвенція з державного бюджету згідно з постановою КМУ від 16.06.2023 № 608	
1	2	3	4	5	6	7	8	9	10	11	12	13	
		<b>ВСЬОГО</b>				186 837,500	186 837,500	186 837,500					
		<b>ОСВІТА</b>				186 837,500	186 837,500	186 837,500					
464	269796	РЕКОНСТРУКЦІЯ ДОШКІЛЬНОГО НАВЧАЛЬНОГО ЗАКЛАДУ (ЯСЛА-САДОК) КОМПЕНСУЮЧОГО ТИПУ (САНАТОРНИЙ) №155 ШЕВЧЕНКІВСЬКОГО РАЙОНУ М. КИЄВА ЗА АДРЕСОЮ ВУЛ. ДОРОГОЖИЦЬКА, 16-А	04.2024 12.2025	120 000,000		1 600,000	1 600,000	1 600,000					
		в тому числі: проєктні роботи				245,640	245,640	245,640					
465	264711	БУДІВНИЦТВО СПОРУДИ ПОДВІЙНОГО ПРИЗНАЧЕННЯ ІЗ ЗАХИСНИМИ ВЛАСТИВОСТЯМИ ПРОТИРАДІАЦІЙНОГО УКРИТТЯ ЛІЦЕЮ "УНІВЕРСУМ" ШЕВЧЕНКІВСЬКОГО РАЙОНУ М. КИЄВА НА ЗЕМЕЛЬНІЙ ДІЛЯНЦІ ЗА АДРЕСОЮ: ВУЛ. ПОЛІТЕХНІЧНА, 3-А У ШЕВЧЕНКІВСЬКОМУ РАЙОНІ М. КИЄВА	09.2023 12.2025	71 173,897	948,285	42 000,000	42 000,000	42 000,000				ЕКСП. ЗВІТ ВІД 26.12.23 №29/2369-12/23	
466	264692	БУДІВНИЦТВО СПОРУДИ ПОДВІЙНОГО ПРИЗНАЧЕННЯ ІЗ ЗАХИСНИМИ ВЛАСТИВОСТЯМИ ПРОТИРАДІАЦІЙНОГО УКРИТТЯ СПЕЦІАЛІЗОВАНОЇ ШКОЛИ І-ІІІ СТУПЕНІВ №41 ІМ. З. К. СЛЮСАРЕНКА З ПОГЛИБЛЕНИМ ВИВЧЕННЯМ АНГЛІЙСЬКОЇ МОВИ ШЕВЧЕНКІВСЬКОГО РАЙОНУ М. КИЄВА НА ЗЕМЕЛЬНІЙ ДІЛЯНЦІ ЗА АДРЕСОЮ: ПРОСП. БЕРЕСТЕЙСЬКИЙ, 7-А У ШЕВЧЕНКІВСЬКОМУ РАЙОНІ М. КИЄВА	09.2023 12.2025	92 683,500	2 769,905	71 618,750	71 618,750	71 618,750				ЕКСП. ЗВІТ ВІД 25.12.23 №0884-23Е	
467	264712	БУДІВНИЦТВО СПОРУДИ ПОДВІЙНОГО ПРИЗНАЧЕННЯ ІЗ ЗАХИСНИМИ ВЛАСТИВОСТЯМИ ПРОТИРАДІАЦІЙНОГО УКРИТТЯ ГІМНАЗІЇ № 172 "НИВКИ" ШЕВЧЕНКІВСЬКОГО РАЙОНУ М. КИЄВА НА ЗЕМЕЛЬНІЙ ДІЛЯНЦІ ЗА АДРЕСОЮ: ВУЛ. РУЖИНСЬКА, 30/32 У ШЕВЧЕНКІВСЬКОМУ РАЙОНІ М. КИЄВА	09.2023 12.2025	120 260,774	3 731,445	71 618,750	71 618,750	71 618,750				ЕКСП. ЗВІТ ВІД 26.12.23 №26/2039-12/23	

Київський міський голова

Віталій КЛИЧКО

Додаток 6  
до Програми економічного і соціального  
розвитку м. Києва на 2024—2026 роки  
(у редакції рішення Київської міської ради  
від \_\_\_\_\_ № \_\_\_\_\_)

ПРОГРАМА ЕКОНОМІЧНОГО І СОЦІАЛЬНОГО РОЗВИТКУ М. КИЄВА НА 2024—2026 РОКИ

РОЗПОДІЛ АСИГНУВАНЬ У 2024 РОЦІ НА ФІНАНСУВАННЯ КАПІТАЛЬНОГО РЕМОНТУ  
ЗА РАХУНОК БЮДЖЕТНИХ КОШТІВ

ПО ГОЛОВНИХ РОЗПОРЯДНИКАХ БЮДЖЕТНИХ КОШТІВ

КАПІТАЛЬНИЙ РЕМОНТ

тис.грн

Напрями фінансування		Обсяги фінансування, всього	Спеціальний фонд бюджету м. Києва				
Код типової програмної класифікації видатків та кредитування місцевого бюджету	Головний розпорядник бюджетних коштів, замовник, вид робіт		Всього	в тому числі			
				бюджет розвитку	цільові фонди	субвенція на утримання та розвиток автомобільних доріг	субвенція з державного бюджету згідно з постановою КМУ від 16.06.2023 № 608
1	2	3	4	5	6	7	8
<b>ВСЬОГО</b>		8 438 038,905	8 438 038,905	8 291 540,534	20 000,000	88 937,119	37 561,252
в т.ч. оплата за роботи, виконані в 2023 році		138 420,476	138 420,476	138 420,476			
Розділ 1							
<b>ДЕПАРТАМЕНТ ТРАНСПОРТНОЇ ІНФРАСТРУКТУРИ</b>		2 019 229,119	2 019 229,119	1 910 292,000	20 000,000	88 937,119	
КОМУНАЛЬНА КОРПОРАЦІЯ "КІЇВАВТОДОР"		1 034 380,819	1 034 380,819	945 443,700		88 937,119	
7340	Проектування, реставрація та охорона пам'яток архітектури	45 000,000	45 000,000	45 000,000			
7440	Утримання та розвиток транспортної інфраструктури	900 443,700	900 443,700	900 443,700			
7441	Утримання та розвиток мостів/шляхопроводів	44 142,900	44 142,900	44 142,900			
7442	Утримання та розвиток інших об'єктів транспортної інфраструктури	856 300,800	856 300,800	856 300,800			
7460	Утримання та розвиток автомобільних доріг та дорожньої інфраструктури	88 937,119	88 937,119			88 937,119	
7462	Утримання та розвиток автомобільних доріг та дорожньої інфраструктури за рахунок субвенції з державного бюджету	88 937,119	88 937,119			88 937,119	
КОМУНАЛЬНЕ ПІДПРИЄМСТВО "КІЇВСЬКИЙ МЕТРОПОЛІТЕН"		60 000,000	60 000,000	60 000,000			
7420	Забезпечення надання послуг з перевезення пасажирів електротранспортом	60 000,000	60 000,000	60 000,000			
7426	Інші заходи у сфері електротранспорту	60 000,000	60 000,000	60 000,000			
КП "КІЇВМІСЬКСВІТЛО"		400 000,000	400 000,000	400 000,000			
7440	Утримання та розвиток транспортної інфраструктури	400 000,000	400 000,000	400 000,000			
7442	Утримання та розвиток інших об'єктів транспортної інфраструктури	400 000,000	400 000,000	400 000,000			
СПЕЦ. КОМУНАЛЬНЕ ПІДПРИЄМСТВО "КІЇВТЕЛЕСЕРВІС"		489 848,300	489 848,300	489 848,300			
7420	Забезпечення надання послуг з перевезення пасажирів електротранспортом	489 848,300	489 848,300	489 848,300			
7426	Інші заходи у сфері електротранспорту	489 848,300	489 848,300	489 848,300			

Напрями фінансування		Обсяги фінансування, всього	Спеціальний фонд бюджету м. Києва				
Код типової програмної класифікації видатків та кредитування місцевого бюджету	Головний розпорядник бюджетних коштів, замовник, вид робіт		Всього	в тому числі			
				бюджет розвитку	цільові фонди	субвенція на утримання та розвиток автомобільних доріг	субвенція з державного бюджету згідно з постановою КМУ від 16.06.2023 № 608
1	2	3	4	5	6	7	8
	КОМУНАЛЬНЕ ПІДПРИЄМСТВО "ЦЕНТР ОРГАНІЗАЦІЇ ДОРОЖНЬОГО РУХУ"	35 000,000	35 000,000	15 000,000	20 000,000		
7440	Утримання та розвиток транспортної інфраструктури	15 000,000	15 000,000	15 000,000			
7442	Утримання та розвиток інших об'єктів транспортної інфраструктури	15 000,000	15 000,000	15 000,000			
7690	Інша економічна діяльність	20 000,000	20 000,000		20 000,000		
7691	Виконання заходів за рахунок цільових фондів, утворених Верховною Радою Автономної Республіки Крим, органами місцевого самоурядування і місцевими органами виконавчої влади і фондів, утворених Верховною Радою Автономної Республіки Крим, органами місцевого самоурядування і місцевими органами виконавчої влади	20 000,000	20 000,000		20 000,000		
	Розділ 2						
	<b>ДЕПАРТАМЕНТ ЖИТЛОВО-КОМУНАЛЬНОЇ ІНФРАСТРУКТУРИ</b>	1 161 314,281	1 161 314,281	1 161 314,281			
	КП "СПЕЦІАЛІЗОВАНЕ УПРАВЛІННЯ ПРОТИЗСУВНИХ ПІДЗЕМНИХ РОБІТ"	8 910,194	8 910,194	8 910,194			
6030	Організація благоустрою населених пунктів	8 910,194	8 910,194	8 910,194			
	КП "КИЇВЖИТЛОСПЕЦЕКСПЛУАТАЦІЯ"	16 740,983	16 740,983	16 740,983			
6010	Утримання та ефективна експлуатація об'єктів житлово-комунального господарства	5 740,983	5 740,983	5 740,983			
6016	Впровадження засобів обліку витрат та регулювання споживання води та теплової енергії	5 740,983	5 740,983	5 740,983			
7340	Проектування, реставрація та охорона пам'яток архітектури	11 000,000	11 000,000	11 000,000			
	РС СКП КИЇВСЬКИЙ КРЕМАТОРІЙ	35 000,000	35 000,000	35 000,000			
7340	Проектування, реставрація та охорона пам'яток архітектури	35 000,000	35 000,000	35 000,000			
	РС СКП СПЕЦКОМБІНАТ ПКПО	250 161,660	250 161,660	250 161,660			
6030	Організація благоустрою населених пунктів	250 161,660	250 161,660	250 161,660			
	ДЕРЖАВНИЙ ІСТОРИКО-МЕМОРІАЛЬНИЙ ЛУК'ЯНІВСЬКИЙ ЗАПОВІДНИК	23 519,200	23 519,200	23 519,200			
6030	Організація благоустрою населених пунктів	23 519,200	23 519,200	23 519,200			
	КОМУНАЛЬНЕ ПІДПРИЄМСТВО "ІНЖЕНЕРНИЙ ЦЕНТР"	450,700	450,700	450,700			
6010	Утримання та ефективна експлуатація об'єктів житлово-комунального господарства	450,700	450,700	450,700			
6011	Експлуатація та технічне обслуговування житлового фонду	450,700	450,700	450,700			
	КП "ГРУПА ВПРОВАДЖЕННЯ ПРОЕКТУ З ЕНЕРГОЗБЕРЕЖЕННЯ В АДМІНІСТРАТИВНИХ І ГРОМАДСЬКИХ БУДІВЛЯХ М.КИЄВА"	187 000,000	187 000,000	187 000,000			
6010	Утримання та ефективна експлуатація об'єктів житлово-комунального господарства	184 419,000	184 419,000	184 419,000			

Напрями фінансування		Обсяги фінансування, всього	Спеціальний фонд бюджету м. Києва				
Код типової програмної класифікації видатків та кредитування місцевого бюджету	Головний розпорядник бюджетних коштів, замовник, вид робіт		Всього	в тому числі			
				бюджет розвитку	цільові фонди	субвенція на утримання та розвиток автомобільних доріг	субвенція з державного бюджету згідно з постановою КМУ від 16.06.2023 № 608
1	2	3	4	5	6	7	8
6011	Експлуатація та технічне обслуговування житлового фонду	166 419,000	166 419,000	166 419,000			
6016	Впровадження засобів обліку витрат та регулювання споживання води та теплової енергії	18 000,000	18 000,000	18 000,000			
7340	Проектування, реставрація та охорона пам'яток архітектури	2 581,000	2 581,000	2 581,000			
	СВКП "КІЇВВОДФОНД"	5 476,000	5 476,000	5 476,000			
6030	Організація благоустрою населених пунктів	5 476,000	5 476,000	5 476,000			
	КП "КІЇВТЕПЛОЕНЕРГО"	634 055,544	634 055,544	634 055,544			
6010	Утримання та ефективна експлуатація об'єктів житлово-комунального господарства	136 918,000	136 918,000	136 918,000			
6012	Забезпечення діяльності з виробництва, транспортування, постачання теплової енергії	136 918,000	136 918,000	136 918,000			
7370	Реалізація інших заходів щодо соціально-економічного розвитку територій	497 137,544	497 137,544	497 137,544			
7376	Реалізація проектів (заходів) з відновлення об'єктів житлово-комунального господарства, пошкоджених / знищених внаслідок збройної агресії, за рахунок коштів місцевих бюджетів	497 137,544	497 137,544	497 137,544			
	Розділ 3						
	<b>ДЕПАРТАМЕНТ ОХОРОНИ ЗДОРОВ'Я</b>	<b>1 194 738,252</b>	<b>1 194 738,252</b>	<b>1 157 177,000</b>			<b>37 561,252</b>
	<b>ДЕПАРТАМЕНТ ОХОРОНИ ЗДОРОВ'Я</b>	<b>1 104 430,252</b>	<b>1 104 430,252</b>	<b>1 066 869,000</b>			<b>37 561,252</b>
2010	Багатопрофільна стаціонарна медична допомога населенню	336 624,897	336 624,897	336 624,897			
2020	Спеціалізована стаціонарна медична допомога населенню	675 106,858	675 106,858	675 106,858			
2030	Лікарсько-акушерська допомога вагітним, породіллям та новонародженим	9 650,478	9 650,478	9 650,478			
2090	Спеціалізована амбулаторно-поліклінічна допомога населенню	2 712,872	2 712,872	2 712,872			
2100	Стоматологічна допомога населенню	8 235,525	8 235,525	8 235,525			
2110	Первинна медична допомога населенню	34 538,370	34 538,370	34 538,370			
2111	Первинна медична допомога населенню, що надається центрами первинної медичної (медико-санітарної) допомоги	34 538,370	34 538,370	34 538,370			
7380	Виконання інвестиційних проектів за рахунок інших субвенцій з державного бюджету	37 561,252	37 561,252				37 561,252
7384	Реалізація проектів і заходів за рахунок залишку коштів спеціального фонду державного бюджету, що утворилися станом на 01 січня 2023 року, джерелом формування яких були кредити (позики) від Європейського інвестиційного банку	37 561,252	37 561,252				37 561,252
	КОМУНАЛЬНЕ ПІДПРИЄМСТВО "ІНЖЕНЕРНИЙ ЦЕНТР"	50 308,000	50 308,000	50 308,000			
2010	Багатопрофільна стаціонарна медична допомога населенню	50 000,000	50 000,000	50 000,000			

Напрями фінансування		Обсяги фінансування, всього	Спеціальний фонд бюджету м. Києва				
Код типової програмної класифікації видатків та кредитування місцевого бюджету	Головний розпорядник бюджетних коштів, замовник, вид робіт		Всього	в тому числі			
				бюджет розвитку	цільові фонди	субвенція на утримання та розвиток автомобільних доріг	субвенція з державного бюджету згідно з постановою КМУ від 16.06.2023 № 608
1	2	3	4	5	6	7	8
2030	Лікарсько-акушерська допомога вагітним, породіллям та новонародженим	308,000	308,000	308,000			
	КОМУНАЛЬНЕ НЕКОМЕРЦІЙНЕ ПІДПРИЄМСТВО "КІЇВСЬКА МІСЬКА КЛІНІЧНА ЛІКАРНЯ ШВИДКОЇ МЕДИЧНОЇ ДОПОМОГИ" ВО КМР (КМДА)	40 000,000	40 000,000	40 000,000			
2010	Багатопрофільна стаціонарна медична допомога населенню	40 000,000	40 000,000	40 000,000			
	Розділ 4						
	<u>ДЕПАРТАМЕНТ БУДІВНИЦТВА ТА ЖИТЛОВОГО ЗАБЕЗПЕЧЕННЯ</u>	206 478,790	206 478,790	206 478,790			
	в т.ч. оплата за роботи, виконані в 2023 році	276,941	276,941	276,941			
	КП "ЖИТЛОІНВЕСТБУД - УКБ"	206 478,790	206 478,790	206 478,790			
7370	Реалізація інших заходів щодо соціально-економічного розвитку територій	206 478,790	206 478,790	206 478,790			
7375	Реалізація проектів (заходів) з відновлення об'єктів житлового фонду, пошкоджених / знищених внаслідок збройної агресії, за рахунок коштів місцевих бюджетів	206 478,790	206 478,790	206 478,790			
	Розділ 5						
	<u>ДЕПАРТАМЕНТ ЗАХИСТУ ДОВКІЛЛЯ ТА АДАПТАЦІЇ ДО ЗМІНИ КЛІМАТУ</u>	287 192,800	287 192,800	287 192,800			
	КОМУНАЛЬНЕ ОБ'ЄДНАННЯ "КІЇВЗЕЛЕНБУД"	257 756,600	257 756,600	257 756,600			
6030	Організація благоустрою населених пунктів	257 756,600	257 756,600	257 756,600			
	КП "ПЛЕСО"	29 436,200	29 436,200	29 436,200			
6030	Організація благоустрою населених пунктів	29 436,200	29 436,200	29 436,200			
	Розділ 6						
	<u>ДЕПАРТАМЕНТ КОМУНАЛЬНОЇ ВЛАСНОСТІ М.КІЄВА</u>	78 048,330	78 048,330	78 048,330			
	КП "КІЇВЖИТЛОСПЕЦЕКСПЛУАТАЦІЯ"	63 068,330	63 068,330	63 068,330			
6020	Забезпечення функціонування підприємств, установ та організацій, що виробляють, виконують та/або надають житлово-комунальні послуги	20 000,000	20 000,000	20 000,000			
7340	Проектування, реставрація та охорона пам'яток архітектури	43 068,330	43 068,330	43 068,330			
	КП "КІЇВСЬКЕ МІСЬКЕ БЮРО ТЕХНІЧНОЇ ІНВЕНТАРИЗАЦІЇ"	14 980,000	14 980,000	14 980,000			
7340	Проектування, реставрація та охорона пам'яток архітектури	14 980,000	14 980,000	14 980,000			
	Розділ 7						
	<u>ДЕПАРТАМЕНТ КУЛЬТУРИ</u>	73 832,090	73 832,090	73 832,090			
1020	Надання загальної середньої освіти за рахунок коштів місцевого бюджету	1 000,000	1 000,000	1 000,000			
1023	Надання загальної середньої освіти спеціалізованими закладами загальної середньої освіти за рахунок коштів місцевого бюджету	1 000,000	1 000,000	1 000,000			

Напрями фінансування		Обсяги фінансування, всього	Спеціальний фонд бюджету м. Києва				
Код типової програмної класифікації видатків та кредитування місцевого бюджету	Головний розпорядник бюджетних коштів, замовник, вид робіт		Всього	в тому числі			
				бюджет розвитку	цільові фонди	субвенція на утримання та розвиток автомобільних доріг	субвенція з державного бюджету згідно з постановою КМУ від 16.06.2023 № 608
1	2	3	4	5	6	7	8
1110	Підготовка кадрів закладами вищої освіти	2 150,000	2 150,000	2 150,000			
4010	Фінансова підтримка театрів	11 410,000	11 410,000	11 410,000			
4080	Інші заклади та заходи в галузі культури і мистецтва	5 000,000	5 000,000	5 000,000			
4081	<i>Забезпечення діяльності інших закладів в галузі культури і мистецтва</i>	5 000,000	5 000,000	5 000,000			
7340	Проектування, реставрація та охорона пам'яток архітектури	54 272,090	54 272,090	54 272,090			
	Розділ 8						
	<b><u>ДЕПАРТАМЕНТ ОСВІТИ І НАУКИ</u></b>	64 266,248	64 266,248	64 266,248			
1020	Надання загальної середньої освіти за рахунок коштів місцевого бюджету	22 801,200	22 801,200	22 801,200			
1023	<i>Надання загальної середньої освіти спеціалізованими закладами загальної середньої освіти за рахунок коштів місцевого бюджету</i>	22 801,200	22 801,200	22 801,200			
1090	Підготовка кадрів закладами професійної (професійно-технічної) освіти та іншими закладами освіти	32 139,248	32 139,248	32 139,248			
1091	<i>Підготовка кадрів закладами професійної (професійно-технічної) освіти та іншими закладами освіти за рахунок коштів місцевого бюджету</i>	32 139,248	32 139,248	32 139,248			
1100	Підготовка кадрів закладами фахової передвищої освіти	8 304,900	8 304,900	8 304,900			
1101	<i>Підготовка кадрів закладами фахової передвищої освіти за рахунок коштів місцевого бюджету</i>	8 304,900	8 304,900	8 304,900			
1110	Підготовка кадрів закладами вищої освіти	1 020,900	1 020,900	1 020,900			
	Розділ 9						
	<b><u>ДЕПАРТАМЕНТ МОЛОДІ ТА СПОРТУ</u></b>	42 163,513	42 163,513	42 163,513			
5030	Розвиток дитячо-юнацького та резервного спорту	38 988,213	38 988,213	38 988,213			
5031	<i>Утримання та навчально-тренувальна робота комунальних дитячо-юнацьких спортивних шкіл</i>	24 828,213	24 828,213	24 828,213			
5033	<i>Забезпечення підготовки спортсменів школами вищої спортивної майстерності</i>	14 160,000	14 160,000	14 160,000			
5040	Підтримка і розвиток спортивної інфраструктури	3 175,300	3 175,300	3 175,300			
5041	<i>Утримання та фінансова підтримка спортивних споруд</i>	3 175,300	3 175,300	3 175,300			
	Розділ 10						
	<b><u>ДЕПАРТАМЕНТ СОЦІАЛЬНОЇ ТА ВЕТЕРАНСЬКОЇ ПОЛІТИКИ</u></b>	164 903,748	164 903,748	164 903,748			
	в т.ч. оплата за роботи, виконані в 2023 році	585,148	585,148	585,148			
3100	Надання соціальних та реабілітаційних послуг громадянам похилого віку, особам з інвалідністю, дітям з інвалідністю в установах соціального обслуговування	42 185,148	42 185,148	42 185,148			

Напрями фінансування		Обсяги фінансування, всього	Спеціальний фонд бюджету м. Києва				
Код типової програмної класифікації видатків та кредитування місцевого бюджету	Головний розпорядник бюджетних коштів, замовник, вид робіт		Всього	в тому числі			
				бюджет розвитку	цільові фонди	субвенція на утримання та розвиток автомобільних доріг	субвенція з державного бюджету згідно з постановою КМУ від 16.06.2023 № 608
1	2	3	4	5	6	7	8
3102	Забезпечення соціальними послугами стаціонарного догляду з наданням місця для проживання, всебічної підтримки, захисту та безпеки осіб, які не можуть вести самостійний спосіб життя через похилий вік, фізичні та розумові вади, психічні захворювання або інші хвороби	15 772,248	15 772,248	15 772,248			
3105	Надання реабілітаційних послуг особам з інвалідністю та дітям з інвалідністю	26 412,900	26 412,900	26 412,900			
3120	Здійснення соціальної роботи з вразливими категоріями населення	21 026,200	21 026,200	21 026,200			
3124	Створення та забезпечення діяльності спеціалізованих служб підтримки осіб, які постраждали від домашнього насильства та/або насильства за ознакою статі	21 026,200	21 026,200	21 026,200			
3200	Забезпечення обробки інформації з нарахування та виплати допомоги і компенсацій	545,900	545,900	545,900			
3240	Інші заклади та заходи	73 899,800	73 899,800	73 899,800			
3241	Забезпечення діяльності інших закладів у сфері соціального захисту і соціального забезпечення	73 899,800	73 899,800	73 899,800			
7370	Реалізація інших заходів щодо соціально-економічного розвитку територій	27 246,700	27 246,700	27 246,700			
7374	Реалізація проектів (заходів) з відновлення установ та закладів соціальної сфери, пошкоджених / знищених внаслідок збройної агресії, за рахунок коштів місцевих бюджетів	27 246,700	27 246,700	27 246,700			
Розділ 11							
<b>ДЕПАРТАМЕНТ ОХОРОНИ КУЛЬТУРНОЇ СПАДЩИНИ</b>		14 099,129	14 099,129	14 099,129			
	в т.ч. оплата за роботи, виконані в 2023 році	99,129	99,129	99,129			
7340	Проектування, реставрація та охорона пам'яток архітектури	14 099,129	14 099,129	14 099,129			
Розділ 12							
<b>СЛУЖБА У СПРАВАХ ДІТЕЙ ТА СІМ'Ї</b>		6 115,322	6 115,322	6 115,322			
3240	Інші заклади та заходи	6 115,322	6 115,322	6 115,322			
3241	Забезпечення діяльності інших закладів у сфері соціального захисту і соціального забезпечення	6 115,322	6 115,322	6 115,322			
Розділ 13							
<b>ДЕПАРТАМЕНТ ЕКОНОМІКИ ТА ІНВЕСТИЦІЙ</b>		690,162	690,162	690,162			
КНДУ "НДІРОМ"		690,162	690,162	690,162			
7690	Інша економічна діяльність	690,162	690,162	690,162			
7693	Інші заходи, пов'язані з економічною діяльністю	690,162	690,162	690,162			
Розділ 14							
<b>ДЕПАРТАМЕНТ МУНІЦИПАЛЬНОЇ БЕЗПЕКИ</b>		20 000,000	20 000,000	20 000,000			



Напрями фінансування		Обсяги фінансування, всього	Спеціальний фонд бюджету м. Києва				
Код типової програмної класифікації видатків та кредитування місцевого бюджету	Головний розпорядник бюджетних коштів, замовник, вид робіт		Всього	в тому числі			
				бюджет розвитку	цільові фонди	субвенція на утримання та розвиток автомобільних доріг	субвенція з державного бюджету згідно з постановою КМУ від 16.06.2023 № 608
1	2	3	4	5	6	7	8
8110	Заходи із запобігання та ліквідації надзвичайних ситуацій та наслідків стихійного лиха—	20 000,000	20 000,000	20 000,000			
	Розділ 15						
	<b>ДЕПАРТАМЕНТ СУСПІЛЬНИХ КОМУНІКАЦІЙ</b>	14 915,892	14 915,892	14 915,892			
	в т.ч. оплата за роботи, виконані в 2023 році	415,892	415,892	415,892			
	КНП "ЦЕНТР КОМУНІКАЦІЙ"	8 415,892	8 415,892	8 415,892			
0180	Інша діяльність у сфері державного управління	8 415,892	8 415,892	8 415,892			
	КП "КІВІНФОРМ"	6 500,000	6 500,000	6 500,000			
7690	Інша економічна діяльність	6 500,000	6 500,000	6 500,000			
7693	<i>Інші заходи, пов'язані з економічною діяльністю</i>	6 500,000	6 500,000	6 500,000			
	Розділ 16						
	<b>ГОЛОСІЇВСЬКА РАЙОННА В МІСТІ КИЄВІ ДЕРЖАВНА АДМІНІСТРАЦІЯ</b>	292 242,226	292 242,226	292 242,226			
	в т.ч. оплата за роботи, виконані в 2023 році	62 377,193	62 377,193	62 377,193			
6010	Утримання та ефективна експлуатація об'єктів житлово-комунального господарства	147 511,245	147 511,245	147 511,245			
6011	<i>Експлуатація та технічне обслуговування житлового фонду</i>	127 758,083	127 758,083	127 758,083			
6015	<i>Забезпечення надійної та безперебійної експлуатації ліфтів</i>	19 753,162	19 753,162	19 753,162			
6020	Забезпечення функціонування підприємств, установ та організацій, що виробляють, виконують та/або надають житлово-комунальні послуги	28 450,000	28 450,000	28 450,000			
1010	Надання дошкільної освіти	27 043,917	27 043,917	27 043,917			
1020	Надання загальної середньої освіти за рахунок коштів місцевого бюджету	71 770,130	71 770,130	71 770,130			
1021	<i>Надання загальної середньої освіти закладами загальної середньої освіти за рахунок коштів місцевого бюджету</i>	65 272,436	65 272,436	65 272,436			
1022	<i>Надання загальної середньої освіти спеціальними закладами загальної середньої освіти для дітей, які потребують корекції фізичного та/або розумового розвитку, за рахунок коштів місцевого бюджету</i>	6 497,694	6 497,694	6 497,694			
1070	Надання позашкільної освіти закладами позашкільної освіти, заходи із позашкільної роботи з дітьми	1 000,000	1 000,000	1 000,000			
3130	Реалізація державної політики у молодіжній сфері та сфері з утвердження української національної та громадянської ідентичності	6 627,827	6 627,827	6 627,827			
3132	<i>Утримання клубів для підлітків за місцем проживання</i>	6 627,827	6 627,827	6 627,827			
4030	Забезпечення діяльності бібліотек	3 444,854	3 444,854	3 444,854			
5030	Розвиток дитячо-юнацького та резервного спорту	2 138,556	2 138,556	2 138,556			

Напрями фінансування		Обсяги фінансування, всього	Спеціальний фонд бюджету м. Києва				
Код типової програмної класифікації видатків та кредитування місцевого бюджету	Головний розпорядник бюджетних коштів, замовник, вид робіт		Всього	в тому числі			
				бюджет розвитку	цільові фонди	субвенція на утримання та розвиток автомобільних доріг	субвенція з державного бюджету згідно з постановою КМУ від 16.06.2023 № 608
1	2	3	4	5	6	7	8
5031	<i>Утримання та навчально-тренувальна робота комунальних дитячо-юнацьких спортивних шкіл</i>	2 138,556	2 138,556	2 138,556			
0160	Керівництво і управління у відповідній сфері у містах (місті Києві), селищах, селах, об'єднаних територіальних громадах	4 255,697	4 255,697	4 255,697			
	Розділ 17						
	<b><u>ДАРНИЦЬКА РАЙОННА В МІСТІ КИЄВІ ДЕРЖАВНА АДМІНІСТРАЦІЯ</u></b>	880 676,489	880 676,489	880 676,489			
6010	Утримання та ефективна експлуатація об'єктів житлово-комунального господарства	258 125,048	258 125,048	258 125,048			
6011	<i>Експлуатація та технічне обслуговування житлового фонду</i>	244 927,356	244 927,356	244 927,356			
6015	<i>Забезпечення надійної та безперебійної експлуатації ліфтів</i>	12 757,692	12 757,692	12 757,692			
6016	<i>Впровадження засобів обліку витрат та регулювання споживання води та теплової енергії</i>	440,000	440,000	440,000			
6020	Забезпечення функціонування підприємств, установ та організацій, що виробляють, виконують та/або надають житлово-комунальні послуги	9 160,000	9 160,000	9 160,000			
1010	Надання дошкільної освіти	403 224,796	403 224,796	403 224,796			
1020	Надання загальної середньої освіти за рахунок коштів місцевого бюджету	125 290,000	125 290,000	125 290,000			
1021	<i>Надання загальної середньої освіти закладами загальної середньої освіти за рахунок коштів місцевого бюджету</i>	115 640,000	115 640,000	115 640,000			
1022	<i>Надання загальної середньої освіти спеціальними закладами загальної середньої освіти для дітей, які потребують корекції фізичного та/або розумового розвитку, за рахунок коштів місцевого бюджету</i>	9 650,000	9 650,000	9 650,000			
1070	Надання позашкільної освіти закладами позашкільної освіти, заходи із позашкільної роботи з дітьми	3 800,000	3 800,000	3 800,000			
1080	Надання спеціалізованої освіти мистецькими школами	8 304,512	8 304,512	8 304,512			
3130	Реалізація державної політики у молодіжній сфері та сфері з утвердження української національної та громадянської ідентичності	200,000	200,000	200,000			
3132	<i>Утримання клубів для підлітків за місцем проживання</i>	200,000	200,000	200,000			
4060	Забезпечення діяльності палаців і будинків культури, клубів, центрів дозвілля та інших клубних закладів	20 250,000	20 250,000	20 250,000			
0160	Керівництво і управління у відповідній сфері у містах (місті Києві), селищах, селах, об'єднаних територіальних громадах	52 322,133	52 322,133	52 322,133			
	Розділ 18						
	<b><u>ДЕСНЯНСЬКА РАЙОННА В МІСТІ КИЄВІ ДЕРЖАВНА АДМІНІСТРАЦІЯ</u></b>	271 517,892	271 517,892	271 517,892			

Напрями фінансування		Обсяги фінансування, всього	Спеціальний фонд бюджету м. Києва				
Код типової програмної класифікації видатків та кредитування місцевого бюджету	Головний розпорядник бюджетних коштів, замовник, вид робіт		Всього	в тому числі			
				бюджет розвитку	цільові фонди	субвенція на утримання та розвиток автомобільних доріг	субвенція з державного бюджету згідно з постановою КМУ від 16.06.2023 № 608
1	2	3	4	5	6	7	8
6010	Утримання та ефективна експлуатація об'єктів житлово-комунального господарства —	129 605,039	129 605,039	129 605,039			
6011	Експлуатація та технічне обслуговування житлового фонду	114 187,600	114 187,600	114 187,600			
6015	Забезпечення надійної та безперебійної експлуатації ліфтів	15 417,439	15 417,439	15 417,439			
1010	Надання дошкільної освіти	93 733,786	93 733,786	93 733,786			
1020	Надання загальної середньої освіти за рахунок коштів місцевого бюджету	46 000,000	46 000,000	46 000,000			
1021	Надання загальної середньої освіти закладами загальної середньої освіти за рахунок коштів місцевого бюджету	46 000,000	46 000,000	46 000,000			
3100	Надання соціальних та реабілітаційних послуг громадянам похилого віку, особам з інвалідністю, дітям з інвалідністю в установах соціального обслуговування	1 261,779	1 261,779	1 261,779			
3105	Надання реабілітаційних послуг особам з інвалідністю та дітям з інвалідністю	1 261,779	1 261,779	1 261,779			
3120	Здійснення соціальної роботи з вразливими категоріями населення	917,288	917,288	917,288			
3124	Створення та забезпечення діяльності спеціалізованих служб підтримки осіб, які постраждали від домашнього насильства та/або насильства за ознакою статі	917,288	917,288	917,288			
Розділ 19							
<b>ДНІПРОВСЬКА РАЙОННА В МІСТІ КИЄВІ ДЕРЖАВНА АДМІНІСТРАЦІЯ</b>		276 922,544	276 922,544	276 922,544			
6010	Утримання та ефективна експлуатація об'єктів житлово-комунального господарства	101 864,200	101 864,200	101 864,200			
6011	Експлуатація та технічне обслуговування житлового фонду	101 439,000	101 439,000	101 439,000			
6015	Забезпечення надійної та безперебійної експлуатації ліфтів	144,200	144,200	144,200			
6016	Впровадження засобів обліку витрат та регулювання споживання води та теплової енергії	281,000	281,000	281,000			
1010	Надання дошкільної освіти	43 337,470	43 337,470	43 337,470			
1020	Надання загальної середньої освіти за рахунок коштів місцевого бюджету	107 468,855	107 468,855	107 468,855			
1021	Надання загальної середньої освіти закладами загальної середньої освіти за рахунок коштів місцевого бюджету	98 468,855	98 468,855	98 468,855			
1022	Надання загальної середньої освіти спеціальними закладами загальної середньої освіти для дітей, які потребують корекції фізичного та/або розумового розвитку, за рахунок коштів місцевого бюджету	6 000,000	6 000,000	6 000,000			
1023	Надання загальної середньої освіти спеціалізованими закладами загальної середньої освіти за рахунок коштів місцевого бюджету	3 000,000	3 000,000	3 000,000			

Напрями фінансування		Обсяги фінансування, всього	Спеціальний фонд бюджету м. Києва				
Код типової програмної класифікації видатків та кредитування місцевого бюджету	Головний розпорядник бюджетних коштів, замовник, вид робіт		Всього	в тому числі			
				бюджет розвитку	цільові фонди	субвенція на утримання та розвиток автомобільних доріг	субвенція з державного бюджету згідно з постановою КМУ від 16.06.2023 № 608
1	2	3	4	5	6	7	8
1070	Надання позашкільної освіти закладами позашкільної освіти, заходи із позашкільної роботи з дітьми	10 332,019	10 332,019	10 332,019			
1080	Надання спеціалізованої освіти мистецькими школами	4 120,000	4 120,000	4 120,000			
3100	Надання соціальних та реабілітаційних послуг громадянам похилого віку, особам з інвалідністю, дітям з інвалідністю в установах соціального обслуговування	8 000,000	8 000,000	8 000,000			
3105	Надання реабілітаційних послуг особам з інвалідністю та дітям з інвалідністю	8 000,000	8 000,000	8 000,000			
4030	Забезпечення діяльності бібліотек	1 800,000	1 800,000	1 800,000			
	Розділ 20						
	<b>ОБОЛОНСЬКА РАЙОННА В МІСТІ КИЄВІ ДЕРЖАВНА АДМІНІСТРАЦІЯ</b>	322 211,052	322 211,052	322 211,052			
6010	Утримання та ефективна експлуатація об'єктів житлово-комунального господарства	163 768,607	163 768,607	163 768,607			
6011	Експлуатація та технічне обслуговування житлового фонду	163 383,607	163 383,607	163 383,607			
6015	Забезпечення надійної та безперебійної експлуатації ліфтів	385,000	385,000	385,000			
1010	Надання дошкільної освіти	41 894,796	41 894,796	41 894,796			
1020	Надання загальної середньої освіти за рахунок коштів місцевого бюджету	76 865,927	76 865,927	76 865,927			
1021	Надання загальної середньої освіти закладами загальної середньої освіти за рахунок коштів місцевого бюджету	76 865,927	76 865,927	76 865,927			
1070	Надання позашкільної освіти закладами позашкільної освіти, заходи із позашкільної роботи з дітьми	4 900,000	4 900,000	4 900,000			
1080	Надання спеціалізованої освіти мистецькими школами	3 000,000	3 000,000	3 000,000			
4030	Забезпечення діяльності бібліотек	3 750,000	3 750,000	3 750,000			
5030	Розвиток дитячо-юнацького та резервного спорту	23 882,649	23 882,649	23 882,649			
5031	Утримання та навчально-тренувальна робота комунальних дитячо-юнацьких спортивних шкіл	23 882,649	23 882,649	23 882,649			
0160	Керівництво і управління у відповідній сфері у містах (місті Києві), селищах, селах, об'єднаних територіальних громадах	4 149,073	4 149,073	4 149,073			
	Розділ 21						
	<b>ПЕЧЕРСЬКА РАЙОННА В МІСТІ КИЄВІ ДЕРЖАВНА АДМІНІСТРАЦІЯ</b>	152 823,210	152 823,210	152 823,210			
	в т.ч. оплата за роботи, виконані в 2023 році	18 846,081	18 846,081	18 846,081			
6010	Утримання та ефективна експлуатація об'єктів житлово-комунального господарства	83 825,205	83 825,205	83 825,205			
6011	Експлуатація та технічне обслуговування житлового фонду	67 063,414	67 063,414	67 063,414			
6015	Забезпечення надійної та безперебійної експлуатації ліфтів	16 761,791	16 761,791	16 761,791			

Напрями фінансування		Обсяги фінансування, всього	Спеціальний фонд бюджету м. Києва				
Код типової програмної класифікації видатків та кредитування місцевого бюджету	Головний розпорядник бюджетних коштів, замовник, вид робіт		Всього	в тому числі			
				бюджет розвитку	цільові фонди	субвенція на утримання та розвиток автомобільних доріг	субвенція з державного бюджету згідно з постановою КМУ від 16.06.2023 № 608
1	2	3	4	5	6	7	8
1010	Надання дошкільної освіти	8 068,713	8 068,713	8 068,713			
1020	Надання загальної середньої освіти за рахунок коштів місцевого бюджету	43 121,681	43 121,681	43 121,681			
1021	<i>Надання загальної середньої освіти закладами загальної середньої освіти за рахунок коштів місцевого бюджету</i>	43 121,681	43 121,681	43 121,681			
1080	Надання спеціалізованої освіти мистецькими школами	10 336,070	10 336,070	10 336,070			
3130	Реалізація державної політики у молодіжній сфері та сфері з утвердження української національної та громадянської ідентичності	4 953,334	4 953,334	4 953,334			
3132	<i>Утримання клубів для підлітків за місцем проживання</i>	4 953,334	4 953,334	4 953,334			
0160	Керівництво і управління у відповідній сфері у містах (місті Києві), селищах, селах, об'єднаних територіальних громадах	2 518,207	2 518,207	2 518,207			
	Розділ 22						
	<b><u>ПОДІЛЬСЬКА РАЙОННА В МІСТІ КИЄВІ ДЕРЖАВНА АДМІНІСТРАЦІЯ</u></b>	153 989,591	153 989,591	153 989,591			
	в т.ч. оплата за роботи, виконані в 2023 році	5 136,213	5 136,213	5 136,213			
6010	Утримання та ефективна експлуатація об'єктів житлово-комунального господарства	68 473,788	68 473,788	68 473,788			
6011	<i>Експлуатація та технічне обслуговування житлового фонду</i>	45 936,351	45 936,351	45 936,351			
6015	<i>Забезпечення надійної та безперебійної експлуатації ліфтів</i>	22 537,437	22 537,437	22 537,437			
6020	Забезпечення функціонування підприємств, установ та організацій, що виробляють, виконують та/або надають житлово-комунальні послуги	5 033,202	5 033,202	5 033,202			
7370	Реалізація інших заходів щодо соціально-економічного розвитку території	9 135,000	9 135,000	9 135,000			
7375	<i>Реалізація проектів (заходів) з відновлення об'єктів житлового фонду, пошкоджених / знищених внаслідок збройної агресії, за рахунок коштів місцевих бюджетів</i>	9 135,000	9 135,000	9 135,000			
1010	Надання дошкільної освіти	28 444,272	28 444,272	28 444,272			
1020	Надання загальної середньої освіти за рахунок коштів місцевого бюджету	35 511,739	35 511,739	35 511,739			
1021	<i>Надання загальної середньої освіти закладами загальної середньої освіти за рахунок коштів місцевого бюджету</i>	32 607,467	32 607,467	32 607,467			
1022	<i>Надання загальної середньої освіти спеціальними закладами загальної середньої освіти для дітей, які потребують корекції фізичного та/або розумового розвитку, за рахунок коштів місцевого бюджету</i>	2 904,272	2 904,272	2 904,272			
1070	Надання позашкільної освіти закладами позашкільної освіти, заходи із позашкільної роботи з дітьми	5 000,000	5 000,000	5 000,000			

Напрями фінансування		Обсяги фінансування, всього	Спеціальний фонд бюджету м. Києва				
Код типової програмної класифікації видатків та кредитування місцевого бюджету	Головний розпорядник бюджетних коштів, замовник, вид робіт		Всього	в тому числі			
				бюджет розвитку	цільові фонди	субвенція на утримання та розвиток автомобільних доріг	субвенція з державного бюджету згідно з постановою КМУ від 16.06.2023 № 608
1	2	3	4	5	6	7	8
7370	Реалізація інших заходів щодо соціально-економічного розвитку територій	2 391,590	2 391,590	2 391,590			
7372	Реалізація проектів (заходів) з відновлення освітніх установ та закладів, пошкоджених / знищених внаслідок збройної агресії, за рахунок коштів місцевих бюджетів	2 391,590	2 391,590	2 391,590			
	Розділ 23						
	<u>СВЯТОШИНСЬКА РАЙОННА В МІСТІ КИЄВІ ДЕРЖАВНА АДМІНІСТРАЦІЯ</u>	220 752,021	220 752,021	220 752,021			
6010	Утримання та ефективна експлуатація об'єктів житлово-комунального господарства	107 972,000	107 972,000	107 972,000			
6011	Експлуатація та технічне обслуговування житлового фонду	100 970,000	100 970,000	100 970,000			
6015	Забезпечення надійної та безперебійної експлуатації ліфтів	7 002,000	7 002,000	7 002,000			
1010	Надання дошкільної освіти	42 950,000	42 950,000	42 950,000			
1020	Надання загальної середньої освіти за рахунок коштів місцевого бюджету	69 830,021	69 830,021	69 830,021			
1021	Надання загальної середньої освіти закладами загальної середньої освіти за рахунок коштів місцевого бюджету	69 830,021	69 830,021	69 830,021			
	Розділ 24						
	<u>СОЛОМ'ЯНСЬКА РАЙОННА В МІСТІ КИЄВІ ДЕРЖАВНА АДМІНІСТРАЦІЯ</u>	233 785,998	233 785,998	233 785,998			
	в т.ч. оплата за роботи, виконані в 2023 році	49 845,998	49 845,998	49 845,998			
6010	Утримання та ефективна експлуатація об'єктів житлово-комунального господарства	61 439,104	61 439,104	61 439,104			
6011	Експлуатація та технічне обслуговування житлового фонду	55 739,104	55 739,104	55 739,104			
6015	Забезпечення надійної та безперебійної експлуатації ліфтів	5 700,000	5 700,000	5 700,000			
1010	Надання дошкільної освіти	47 984,353	47 984,353	47 984,353			
1020	Надання загальної середньої освіти за рахунок коштів місцевого бюджету	111 587,908	111 587,908	111 587,908			
1021	Надання загальної середньої освіти закладами загальної середньої освіти за рахунок коштів місцевого бюджету	106 676,278	106 676,278	106 676,278			
1022	Надання загальної середньої освіти спеціальними закладами загальної середньої освіти для дітей, які потребують корекції фізичного та/або розумового розвитку, за рахунок коштів місцевого бюджету	1 911,630	1 911,630	1 911,630			
1025	Надання загальної середньої освіти навчально-реабілітаційними центрами для дітей з особливими освітніми потребами, зумовленими складними порушеннями розвитку, за рахунок коштів місцевого бюджету	3 000,000	3 000,000	3 000,000			

Напрями фінансування		Обсяги фінансування, всього	Спеціальний фонд бюджету м. Києва				
Код типової програмної класифікації видатків та кредитування місцевого бюджету	Головний розпорядник бюджетних коштів, замовник, вид робіт		Всього	в тому числі			
				бюджет розвитку	цільові фонди	субвенція на утримання та розвиток автомобільних доріг	субвенція з державного бюджету згідно з постановою КМУ від 16.06.2023 № 608
1	2	3	4	5	6	7	8
1070	Надання позашкільної освіти закладами позашкільної освіти, заходи із позашкільної роботи з дітьми	11 000,000	11 000,000	11 000,000			
0160	Керівництво і управління у відповідній сфері у містах (місті Києві), селищах, селах, об'єднаних територіальних громадах	1 774,633	1 774,633	1 774,633			
	Розділ 25						
	<b>ШЕВЧЕНКІВСЬКА РАЙОННА В МІСТІ КИЄВІ ДЕРЖАВНА АДМІНІСТРАЦІЯ</b>	285 130,206	285 130,206	285 130,206			
	в т.ч. оплата за роботи, виконані в 2023 році	837,881	837,881	837,881			
6010	Утримання та ефективна експлуатація об'єктів житлово-комунального господарства	148 999,910	148 999,910	148 999,910			
6011	<i>Експлуатація та технічне обслуговування житлового фонду</i>	148 999,910	148 999,910	148 999,910			
7370	Реалізація інших заходів щодо соціально-економічного розвитку територій	15 299,790	15 299,790	15 299,790			
7375	<i>Реалізація проектів (заходів) з відновлення об'єктів житлового фонду, пошкоджених / знищених внаслідок збройної агресії, за рахунок коштів місцевих бюджетів</i>	15 299,790	15 299,790	15 299,790			
1010	Надання дошкільної освіти	24 028,326	24 028,326	24 028,326			
1020	Надання загальної середньої освіти за рахунок коштів місцевого бюджету	44 877,061	44 877,061	44 877,061			
1021	<i>Надання загальної середньої освіти закладами загальної середньої освіти за рахунок коштів місцевого бюджету</i>	41 877,061	41 877,061	41 877,061			
1023	<i>Надання загальної середньої освіти спеціалізованими закладами загальної середньої освіти за рахунок коштів місцевого бюджету</i>	3 000,000	3 000,000	3 000,000			
1070	Надання позашкільної освіти закладами позашкільної освіти, заходи із позашкільної роботи з дітьми	2 964,283	2 964,283	2 964,283			
1080	Надання спеціалізованої освіти мистецькими школами	4 035,717	4 035,717	4 035,717			
7370	Реалізація інших заходів щодо соціально-економічного розвитку територій	1 813,350	1 813,350	1 813,350			
7372	<i>Реалізація проектів (заходів) з відновлення освітніх установ та закладів, пошкоджених / знищених внаслідок збройної агресії, за рахунок коштів місцевих бюджетів</i>	1 813,350	1 813,350	1 813,350			
3100	Надання соціальних та реабілітаційних послуг громадянам похилого віку, особам з інвалідністю, дітям з інвалідністю в установах соціального обслуговування	34 757,114	34 757,114	34 757,114			
3105	<i>Надання реабілітаційних послуг особам з інвалідністю та дітям з інвалідністю</i>	34 757,114	34 757,114	34 757,114			
3110	Заклади і заходи з питань дітей та їх соціального захисту	765,000	765,000	765,000			

Напрями фінансування		Обсяги фінансування, всього	Спеціальний фонд бюджету м. Києва				
Код типової програмної класифікації видатків та кредитування місцевого бюджету	Головний розпорядник бюджетних коштів, замовник, вид робіт		Всього	в тому числі			
				бюджет розвитку	цільові фонди	субвенція на утримання та розвиток автомобільних доріг	субвенція з державного бюджету згідно з постановою КМУ від 16.06.2023 № 608
1	2	3	4	5	6	7	8
3111	<i>Утримання закладів, що надають соціальні послуги дітям, які опинились у складних життєвих обставинах, підтримка функціонування дитячих будинків сімейного типу та прийомних сімей</i>	765,000	765,000	765,000			
3120	<i>Здійснення соціальної роботи з вразливими категоріями населення</i>	750,000	750,000	750,000			
3121	<i>Утримання та забезпечення діяльності центрів соціальних служб для сім'ї, дітей та молоді</i>	750,000	750,000	750,000			
3140	<i>Оздоровлення та відпочинок дітей (крім заходів з оздоровлення дітей, що здійснюються за рахунок коштів на оздоровлення громадян, які постраждали внаслідок Чорнобильської катастрофи)</i>	347,555	347,555	347,555			
7370	<i>Реалізація інших заходів щодо соціально-економічного розвитку територій</i>	992,100	992,100	992,100			
7374	<i>Реалізація проектів (заходів) з відновлення установ та закладів соціальної сфери, пошкоджених / знищених внаслідок збройної агресії, за рахунок коштів місцевих бюджетів</i>	992,100	992,100	992,100			
5030	<i>Розвиток дитячо-юнацького та резервного спорту</i>	5 500,000	5 500,000	5 500,000			
5031	<i>Утримання та навчально-тренувальна робота комунальних дитячо-юнацьких спортивних шкіл</i>	5 500,000	5 500,000	5 500,000			

Київський міський голова

Віталій КЛИЧКО





# КИЇВСЬКА МІСЬКА РАДА

ІХ СКЛИКАННЯ

**ПОСТІЙНА КОМІСІЯ З ПИТАНЬ БЮДЖЕТУ,  
СОЦІАЛЬНО-ЕКОНОМІЧНОГО РОЗВИТКУ ТА ІНВЕСТИЦІЙНОЇ ДІЯЛЬНОСТІ**

вул. Хреціатик, 36, м. Київ, 01044

тел.: (044) 202-70-98, (044) 202-70-43, (044) 202-72-99

12.06.24 № 08/280-583

Директору Департаменту економіки та  
інвестиції виконавчого органу  
Київської міської ради (Київської  
міської державної адміністрації)  
Наталії МЕЛЬНИК

Директору Департаменту фінансів  
виконавчого органу Київської міської  
ради (Київської міської державної  
адміністрації)  
Володимиру РЕПКУ

Шановна пані Наталіє!  
Шановний пане Володимире!

На засіданні постійної комісії Київської міської ради з питань бюджету, соціально-економічного розвитку та інвестиційної діяльності 11.06.2024 (протокол засідання № 19/95) розглянуто проект рішення Київської міської ради «Про внесення змін до Програми економічного і соціального розвитку м. Києва на 2024–2026 роки» (доручення заступника міського голови – секретаря Київської міської ради від 03.06.2024 № 08/231-755/ПР).

Направляємо витяг із протоколу засідання постійної комісії щодо зазначеного питання.

## Витяг з протоколу № 13/95

засідання постійної комісії Київської міської ради з питань бюджету,  
соціально-економічного розвитку та інвестиційної діяльності від 11.06.2024  
від 11.06.2024

**Місце проведення:** Київська міська рада, м. Київ, вул. Хрещатик, 36,  
4 поверх, сесійна зала  
10-00

**Склад комісії – 30** депутатів Київської міської ради.

**Присутні – 19** депутатів Київської міської ради:

Вітренко А.О.	- голова постійної комісії, головуєчий;
Пашинна Л.В.	- перший заступник голови постійної комісії;
Слончак В.В.	- перший заступник голови постійної комісії;
Странніков А.М.	- перший заступник голови постійної комісії;
Козак Т.М.	- заступник голови постійної комісії;
Андронов В.Є.	- секретар постійної комісії;
Банас Д.М.	- член постійної комісії;
Білоцерковець Д.О.	- член постійної комісії;
Говорова О.І.	- член постійної комісії;
Зубрицька О.М.	- член постійної комісії;
Іщенко М.В.	- член постійної комісії;
Костюшко О.П.	- член постійної комісії;
Маленко Г.С.	- член постійної комісії;
Мондріївський В.М.	- член постійної комісії;
Смірнова М.М.	- член постійної комісії;
Старостенко Г.В.	- член постійної комісії;
Чорній Б.П.	- член постійної комісії;
Яловий В.Б.	- член постійної комісії;
Ярошенко Р.В.	- член постійної комісії.

**Відсутні – 9** депутатів Київської міської ради: Гончаров О.В., Ковалевська Л.О., Михайлова А.А., Погребиський О.І., Романюк Р.С., Царенко М.О., Шлапак А.В., Шовковський О.В., Ярош З.В.

**Примітка:** Відповідно до рішення Київської міської ради від 21.03.2024 № 3/7969 «Про дострокове припинення повноважень депутата Київської міської ради Брагінського В.В.» припинено повноваження депутата Київської міської ради.

Відповідно до рішення Київської міської ради від 11.04.2024 № 346/8312 «Про дострокове припинення повноважень депутата Київської міської ради Порайка А.М.» припинено повноваження депутата Київської міської ради.

## Розгляд питання:

40. Про розгляд проекту рішення Київської міської «Про внесення змін до Програми економічного і соціального розвитку м. Києва на 2024–2026 роки» (доручення заступника міського голови – секретаря Київської міської ради від 03.06.2024 № 08/231-755/ПР).

СЛУХАЛИ: Інформацію Мельник Н.О. – директора Департаменту економіки та інвестицій виконавчого органу Київської міської ради (Київської міської державної адміністрації) щодо проекту рішення Київської міської ради «Про внесення змін до Програми економічного і соціального розвитку м. Києва на 2024–2026 роки».

Мельник Н.О. повідомила, що проектом рішення передбачається збільшення асигнувань на капітальні вкладення та капітальні ремонти на загальну суму 457 млн грн. З них на капітальні вкладення – 367 млн грн, на капітальні ремонти – 90 млн грн. Зокрема додаткові асигнування спрямовуються для впровадження частотного регулювання на насосних станціях для забезпечення їх безперебійної роботи в умовах дефіциту потужності в енергосистемі із метою забезпечення реалізації заходів Концепції відновлення та підвищення енергостійкості міста Києва, на виконання робіт на каналізаційних колекторах з метою попередження виникнення надзвичайних ситуацій відповідно до рішень прийнятих на засіданні постійної комісії з питань ТЕБ ТНС. За рахунок допомоги грантів з Європейського Союзу, урядів іноземних держав передбачено цільові фонди у сумі 11,5 млн грн.

На відновлення освітніх закладів, закладу соціального захисту і об'єктів житлового фонду пошкоджених внаслідок збройної агресії російської федерації на території Подільського і Шевченківського районів міста Києва – 30 млн грн.

Для виконання робіт з капітального ремонту відділення анестезіології та інтенсивної терапії лікарні № 12 – 40 млн грн

Ремонтно-реставраційні відновлювальні роботи – 11 млн грн та капітальний ремонт по Байковому кладовищу та Вищої школи майстерності.

Крім того, враховані перерозподіли асигнувань спрямовані на капітальні вкладення та капітальні ремонти в межах головних розпорядників бюджетних коштів відповідно до розпоряджень начальника Київської міської військової адміністрації по головним розпорядникам.

Також уточненні показники Програми в частині кошторисної вартості об'єктів відповідно до розробленої та затвердженої проектною документації.

ВИСТУПИВ: Вітренко А.О. з питаннями доцільності збільшення суми капітальних вкладень майже на 500 млн грн., а не використання цих коштів для зменшення дефіциту бюджету міста Києва та поясненням щодо планування на початку 2024 року Програми економічного і соціального розвитку.

ВИСТУПИЛА: Мельник Н.О. щодо озвучення основних змін Програми економічного і соціального розвитку.

**ВИСТУПИВ:** Вітренко А.О. з питанням щодо появи нових об'єктів, а саме: ремонт стаціонарного відділення лікарні № 12 в Програмі економічного і соціального розвитку, яка затверджується на три роки.

**ВИСТУПИЛА:** Мельник Н.О. з уточненням, що у зв'язку з тим, що відділення буде розташовано в лікарні № 12 і не буде розміщено в лікарні № 17, та це все обгрунтовано бюджетними запитами.

**В ОБГОВОРЕННІ ВЗЯЛИ УЧАСТЬ:** Вітренко А.О., Мельник Н.О.

**ВИСТУПИВ:** Куцопал Д.В. – в.о. директора Департаменту охорони здоров'я виконавчого органу Київської міської ради (Київської міської державної адміністрації) з інформацією, що Департаменту охорони здоров'я передбачені кошти на сховище, роботи на даний час ведуться. В квітні були надані кошти рішенням. Кошторисна документація, торги, все інше - відповідно є затримка по освоєнню.

**В ОБГОВОРЕННІ ВЗЯЛИ УЧАСТЬ:** Вітренко А.О., Куцопал Д.В., Мельник Н.О.

**ВИСТУПИВ:** Вітренко А.О. з інформацією щодо наявного переліку листів департаментів та районних в місті Києві державних адміністрації, з них листи, які не потребують коригування в межах головних розпорядників бюджетних коштів, а саме районних у місті Києві державних адміністрацій і департаментів.

Вітренко А.О. запропонував розглянути пропозицію, викладену в листі Департаменту житлово-комунальної інфраструктури виконавчого органу Київської міської ради (Київської міської державної адміністрації) від 04.06.2024 № 058/7/4-3553 щодо перерозподілу видатків.

**В ОБГОВОРЕННІ ВЗЯЛИ УЧАСТЬ:** Вітренко А.О., Мельник Н.О.

**ВИСТУПИВ:** Вітренко А.О. з уточненням позиції директора Департаменту економіки та інвестицій щодо підтримки усіх пропозиції Департаментом

**ВИСТУПИЛА:** Мельник Н.О. з проханням окремо поставити на голосування листи від депутатів Київської міської ради щодо передачі бюджетних призначень від головного розпорядника коштів – Київської міської ради (Секретаріату) іншим головним розпорядникам бюджетних коштів, а також пропозиції від Департаментів щодо перерозподілу коштів, які за результатами попереднього опрацювання підтримуються виконавчим органом.

Враховуючи те, що пропозиції районних у місті Києві державних адміністрацій щодо перерозподілу коштів, а саме зменшення видатків з будівництва споруд подвійного призначення в закладах освіти не підтримуються виконавчим органом, провести окреме голосування та детальне обговорення зазначених пропозицій.

Також зазначила, що це укриття в закладах освіти, по яким завершилося проектування майже по всім об'єктам, та разом з тим деякі райони пропонують вже зняти кошти, передбачені на будівництво, не реалізовувати ці проекти і перерозподілити або на капітальні ремонти або на збільшення бюджетних призначень по іншим укриттям. Тому в цьому випадку Департамент економіки та інвестицій не підтримує зазначені пропозиції.

**В ОБГОВОРЕННІ ВЗЯЛИ УЧАСТЬ:** Вітренко А.О., Мельник Н.О.

**ВИСТУПИВ:** Странніков А.М. щодо підтримки пропозиції Департаменту муніципальної безпеки виконавчого органу Київської міської ради (Київської міської державної адміністрації), викладеної в листі від 11.06.2024 № 079-3033 щодо передачі бюджетних призначень в сумі 550 000,00 грн між кодами економічної класифікації на об'єкт «Реконструкція нежитлової будівлі літ. «А» з розміщенням адміністративних та робочих приміщень на вулиці Щусєва, 5 у Шевченківському районі м. Києва».

**ВИСТУПИЛА:** Мельник Н.О. з уточненням щодо підтримки пропозиції, озвученої депутатом Київської міської ради Странніков А.М.

**ВИСТУПИВ:** Вітренко А.О. з питанням щодо об'єкту «Реконструкція нежитлової будівлі літ. «А» з розміщенням адміністративних та робочих приміщень на вулиці Щусєва, 5 у Шевченківському районі м. Києва».

**ВИСТУПИВ:** Репік В.М. з інформацією, що рішенням Київської міської ради зазначений об'єкт передано в інше управління. На сьогоднішній день проводиться підготовка проектної документації, для того, щоб розрахуватись за проектну документацію не вистачає за інформацією Департаменту 550 000,00 грн, які пропонується збільшити на зазначений об'єкт.

**В ОБГОВОРЕННІ ВЗЯЛИ УЧАСТЬ:** Вітренко А.О., Репік В.М., Мельник Н.О.

**ВИСТУПИВ:** Вітренко А.О. з питанням щодо включення авторського нагляду в проектній документації.

**ВИСТУПИВ:** Репік В.М. з інформацією, що по капітальним видаткам авторський нагляд здійснює проєктант. Авторський нагляд є складовою вартості проектної документації. Це зобов'язання проєктанта здійснювати відповідність проєкту, який він розробив тому що буде насправді будуватися.

**ВИСТУПИВ:** Вітренко А.О. з пропозицією розглянути пропозиції районних у місті Києві державних адміністрацій і департаментів, та розглянути окремо по кожній пропозиції.

**ВИСТУПИВ:** Вітренко А.О. з інформацією щодо наявних листів - 51 звернення від депутатів Київської міської ради, які надійшли до постійної комісії Київської міської ради з питань бюджету, соціально-економічного розвитку та інвестиційної діяльності щодо передачі бюджетних призначень від головного розпорядника бюджетних коштів - Київської міської ради (Секретаріату) іншим головним розпорядникам та щодо перерозподілу бюджетних призначень, передбачених секретаріату Київської міської ради на 2024 рік.

**ВИРШИЛИ:** Підтримати пропозиції депутатів щодо передачі бюджетних призначень від головного розпорядника коштів бюджету міста Києва – Київської міської ради (Секретаріату) іншим головним розпорядникам бюджетних коштів та щодо перерозподілу бюджетних призначень, передбачених секретаріату Київської міської ради на 2024 рік (таблиця 1)

Таблиця 1

Інформація щодо передачі бюджетних призначень від головного розпорядника бюджетних коштів Київської міської ради іншим головним розпорядникам відповідно до звернень депутатів Київської міської ради

№ з/п	Прізвище та ініціали депутата Київської міської ради	Номер звернення депутата Київської міської ради	Інший головний розпорядник		
			Сума збільшення (грн)		
			Найменування	КПКВК	Сума, грн
1	Калініченко Д. Ю.	№ 08/279/09/077-1418 № 08/279/09/077-1432 (у)	Голосіївська РДА	4016011	1 900 000,00
2	Шовковський О. В.	№ 08/279/09/253-49 № 08/279/09/253-53 (у)	Голосіївська РДА	4016011	2 000 000,00
3	Маляревич О. В.	№ 08/279/09/058-45 вих	Дніпровська РДА	4316011	900 000,00
				4311010	3 399 993,00
				4311021	2 700 000,00
4	Сіклицький Б. В.	№ 08/279/09264-52 № 08/279/09264-55 (у)	Департамент освіти і науки ВО КМР (КМДА)	0611101	2 000 000,00
5	Чайка О. Ю.	№ 08/279/09/251-94	Голосіївська РДА	4011021	3 099 853,00
6	Хацевич І. М.	№ 08/279/09/202-66	Голосіївська РДА	4011021	2 000 000,00
7	Кухарський М. А.	№ 08/279/09/261-126	Голосіївська РДА	4011021	1 000 000,00
8	Кухарський М. А.	№ 08/279/09/261-127	Голосіївська РДА	4011021	2 067 298,00
9	Ковалевська Л. О.	№ 08/279/09/203-78	Голосіївська РДА	4011021	140 549,00
10	Ковалевська Л. О.	№ 08/279/09/203-77	Голосіївська РДА	4011021	3 000 000,00
11	Андрусин В. Й.	№ 08/279/09/182-62	Голосіївська РДА	4011021	5 000 000,00
12	Чайка О. Ю.	№ 08/279/09/251-93	Голосіївська РДА	4011021	2 049 706,00
13	Зубрицька О. М.	№ 08/279/09/199-152	Святошинська РДА	4716011	2 000 000,00
14	Порошенко М. А.	№ 08/279/09/231-113 № 08/279/09/231-114 (у)	Деп. соціальної та ветеранської політики ВО КМР (КМДА)	0813101	1 999 993,00
15	Ткачук Р. С.	№ 08/279/09/266-15 вих № 08/279/09/266-16 вих (у) № 08/279/09/266-17 (у)	Святошинська РДА	4716011	1 500 000,00
16	Калініченко Д. Ю.	№ 08/279/09/077-1435	Голосіївська РДА	4016011	2 000 000,00
17	Порошенко М. А.	№ 08/279/09/231-115	Деп освіти і науки ВО КМР (КМДА)	0611101	2 000 000,00
18	Пинзеник О. О.	№ 08/279/09/51-100	Голосіївська РДА	4016011	4 800 000,00
19	Марченко О. Л.	Розпорядження № 325	Деснянська РДА	4211021	1 000 000,00
20	Зубко Ю. Г.	Розпорядження № 340	Деснянська РДА	4211021	1 000 000,00

ГОЛОСУВАЛИ: «за» – 18, «проти» – 0, «утримались» – 0, «не голосували» – 1.

**Рішення прийнято.**

ПІБ	Результат голосування	ПІБ	Результат голосування
Андронов В.Є.	За	Банас Д.М.	За
Білоцерковець Д.О.	За	Вітренко А.О.	За
Говорова О.І.	За	Гончаров О.В.	Відсутній на засіданні
Зубрицька О.М.	За	Іщенко М.В.	За
Ковалевська Л.О.	Відсутня на засіданні	Козак Т.М.	За
Костюшко О.П.	За	Маленко Г.С.	За
Михайлова А.А.	Відсутня на засіданні	Мондриївський В.М.	За
Пашинна Л.В.	За	Погребиський О.І.	Відсутній на засіданні
Романюк Р.С.	Відсутній на засіданні	Слончак В.В.	Не голосував
Смірнова М.М.	За	Старостенко Г.В.	За
Странніков А.М.	За	Царенко М.О.	Відсутній на засіданні
Чорній Б.П.	За	Шлапак А.В.	Відсутня на засіданні
Шовковський О.В.	Відсутній на засіданні	Яловий В.Б.	За
Ярош З.В.	Відсутня на засіданні	Ярошенко Р.В.	За

ВИСТУПИВ: Вітренко А.О. щодо пропозиції, викладеної в листі Департаменту муніципальної безпеки виконавчого органу Київської міської ради (Київської міської державної адміністрації) від 11.06.2024 № 079-3033.

ВИРІШИЛИ: Підтримати пропозицію Департаменту муніципальної безпеки виконавчого органу Київської міської ради (Київської міської державної адміністрації), викладеної в листі від 11.06.2024 № 079-3033, а саме: здійснити в межах загального обсягу бюджетних призначень, передбачених Департаменту на 2024 рік у спеціальному фонді бюджету міста Києва, перерозподіл видатків розвитку шляхом зменшення їх обсягу за кодом програмної класифікації видатків та кредитування місцевих бюджетів 3017693 «Інші заходи, пов'язані з економічною діяльністю» на виконання Міської цільової програми з організації військової служби, виконання військового обов'язку, мобілізаційної підготовки і територіальної оборони у місті Києві «Захисник Києва» на 2022–2024 роки, затвердженої рішенням Київської міської ради від 12 грудня 2019 року № 451/8024 у сумі 550 000,00 грн (спеціальний фонд, КЕКВ 3210 «Придбання обладнання та предметів довгострокового користування 3110»), та збільшення їх обсягу за кодом програмної класифікації видатків та кредитування місцевих бюджетів 3017330 «Будівництво інших об'єктів комунальної власності» у сумі 550 000,00 грн (спеціальний фонд, КЕКВ 3210 «Реконструкція та реставрація інших об'єктів») на об'єкт «Реконструкція нежитлової будівлі літ. «А» з розміщенням адміністративних та робочих приміщень на вулиці Щусєва, 5 у Шевченківському районі м. Києва»

ГОЛОСУВАЛИ: «за» – 19, «проти» – 0, «утримались» – 0, «не голосували» – 0.

**Рішення прийнято.**

ПІБ	Результат голосування	ПІБ	Результат голосування
Андронов В.Є.	За	Банас Д.М.	За
Білоцерковець Д.О.	За	Вітренко А.О.	За
Говорова О.І.	За	Гончаров О.В.	Відсутній на засіданні
Зубрицька О.М.	За	Іщенко М.В.	За
Ковалевська Л.О.	Відсутня на засіданні	Козак Т.М.	За
Костюшко О.П.	За	Маленко Г.С.	За

Михайлова А.А.	Відсутня на засіданні	Мондриївський В.М.	За
Пашинна Л.В.	За	Погребиський О.І.	Відсутній на засіданні
Романюк Р.С.	Відсутній на засіданні	Слончак В.В.	За
Смірнова М.М.	За	Старостенко Г.В.	За
Странніков А.М.	За	Царенко М.О.	Відсутній на засіданні
Чорній Б.П.	За	Шлапак А.В.	Відсутня на засіданні
Шовковський О.В.	Відсутній на засіданні	Яловий В.Б.	За
Ярош З.В.	Відсутня на засіданні	Ярошенко Р.В.	За

**ВИСТУПИВ:** Вітренко А.О. щодо пропозиції, викладеної в листі Департаменту соціальної та ветеранської політики виконавчого органу Київської міської ради (Київської міської державної адміністрації) від 06.06.2024 № 051-14142.

**ВИСТУПИЛА:** Ріяко Л.М. – заступник директора Департаменту соціальної та ветеранської політики виконавчого органу Київської міської ради (Київської міської державної адміністрації) з інформацією, що зверненням передбачається перерозподіл бюджетних коштів, щодо зменшення планових показників спеціального фонду місцевого бюджету за КПКВК 0813241 «Забезпечення діяльності інших закладів у сфері соціального захисту і соціального забезпечення» по КЕКВ 3132 в сумі 11 000,00 тис. грн, та збільшення показників спеціального фонду місцевого бюджету за КПКВК 0813105 «Надання реабілітаційних послуг особам з інвалідністю та дітям з інвалідністю» по КЕКВ 3132 на відповідну суму. За домовленістю з Міжнародним фондом будуть надані кошти для проведення капітального ремонту і передбачені це кошти на збільшення для приміщення, яке передано Департаменту в користування 29.05.2024 для Центру соціальної реабілітації осіб з інтелектуальними та психічними порушеннями.

**ВИСТУПИВ:** Репік В.М. з інформацією, що є проект у Департаменту соціальної та ветеранської політики, погоджений з Організацією Об'єднаних Націй, яка дає обладнання. Департаменту потрібні ці кошти для того, щоб це обладнання привести, змонтувати, поставити в експлуатацію.

**ВИРШИЛИ:** Підтримати пропозицію, викладену в листі Департаменту соціальної та ветеранської політики виконавчого органу Київської міської ради (Київської міської державної адміністрації) від 06.06.2024 № 051-14142 щодо зменшення планових показників спеціального фонду місцевого бюджету за КПКВК 0813241 «Забезпечення діяльності інших закладів у сфері соціального захисту і соціального забезпечення» по КЕКВ 3132 в сумі 11 000,00 тис. грн, та збільшення показників спеціального фонду місцевого бюджету за КПКВК 0813105 «Надання реабілітаційних послуг особам з інвалідністю та дітям з інвалідністю» по КЕКВ 3132 на відповідну суму.

**ГОЛОСУВАЛИ:** «за» – 19, «проти» – 0, «утримались» – 0, «не голосували» – 0.

**Рішення прийнято.**

ПІБ	Результат голосування	ПІБ	Результат голосування
Андронов В.Є.	За	Банас Д.М.	За
Білоцерковець Д.О.	За	Вітренко А.О.	За
Говорова О.І.	За	Гончаров О.В.	Відсутній на засіданні
Зубрицька О.М.	За	Іщенко М.В.	За
Ковалевська Л.О.	Відсутня на засіданні	Козак Т.М.	За
Костюшко О.П.	За	Маленко Г.С.	За



Михайлова А.А.	Відсутня на засіданні	Мондриївський В.М.	За
Пашинна Л.В.	За	Погребиський О.І.	Відсутній на засіданні
Романюк Р.С.	Відсутній на засіданні	Слончак В.В.	За
Смірнова М.М.	За	Старостенко Г.В.	За
Странніков А.М.	За	Царенко М.О.	Відсутній на засіданні
Чорній Б.П.	За	Шлапак А.В.	Відсутня на засіданні
Шовковський О.В.	Відсутній на засіданні	Яловий В.Б.	За
Ярош З.В.	Відсутня на засіданні	Ярошенко Р.В.	За

**ВИСТУПИВ:** Вітренко А.О. щодо пропозиції, викладеної в листі Департаменту житлово-комунальної інфраструктури виконавчого органу Київської міської ради (Київської міської державної адміністрації) від 04.06.2024 № 058/7/4-3553.

**ВИСТУПИВ:** Науменко з інформацією щодо перерозподілу бюджетних коштів, передбачених Департаменту житлово-комунальної інфраструктури виконавчого органу Київської міської ради (Київської міської державної адміністрації) на 2024 рік у спеціальному фонді бюджету міста Києва, за кодом програмної класифікації видатків та кредитування місцевих бюджетів 1217310 «Будівництво об'єктів житлово-комунального господарства» шляхом:

- зменшення їх обсягу по об'єкту «Будівництво колумбарних стін на території ритуальної служби спеціалізованого комунального підприємства «Київський крематорій» на вул. Байковій, 16 у Голосіївському районі міста Києва» на суму 1000,0 тис. грн;

- збільшення їх обсягу по об'єкту «Реконструкція котельні на вул. Котельникова, 7/13» на суму 1000,0 тис. грн для здійснення коригування проєктної документації, що пов'язано з необхідністю уточнення технічних рішень та вартісних показників по проєкту.

**ВИРІШИЛИ:** Підтримати пропозицію, викладену в листі Департаменту житлово-комунальної інфраструктури виконавчого органу Київської міської ради (Київської міської державної адміністрації) від 04.06.2024 № 058/7/4-3553 щодо перерозподілу бюджетних коштів, передбачених Департаменту житлово-комунальної інфраструктури виконавчого органу Київської міської ради (Київської міської державної адміністрації) на 2024 рік у спеціальному фонді бюджету міста Києва, за кодом програмної класифікації видатків та кредитування місцевих бюджетів 1217310 «Будівництво об'єктів житлово-комунального господарства» шляхом:

- зменшення їх обсягу по об'єкту «Будівництво колумбарних стін на території ритуальної служби спеціалізованого комунального підприємства «Київський крематорій» на вул. Байковій, 16 у Голосіївському районі міста Києва» на суму 1000,0 тис. грн;

- збільшення їх обсягу по об'єкту «Реконструкція котельні на вул. Котельникова, 7/13» на суму 1000,0 тис. грн для здійснення коригування проєктної документації, що пов'язано з необхідністю уточнення технічних рішень та вартісних показників по проєкту.

**ГОЛОСУВАЛИ:** «за» – 18, «проти» – 0, «утримались» – 0, «не голосували» – 1.

**Рішення прийнято.**

ПІБ	Результат голосування	ПІБ	Результат голосування
Андронов В.Є.	За	Банас Д.М.	За

Білоцерковець Д.О.	За	Вітренко А.О.	За
Говорова О.І.	За	Гончаров О.В.	Відсутній на засіданні
Зубрицька О.М.	За	Іщенко М.В.	За
Ковалевська Л.О.	Відсутня на засіданні	Козак Т.М.	За
Костюшко О.П.	Не голосував	Маленко Г.С.	За
Михайлова А.А.	Відсутня на засіданні	Мондриївський В.М.	За
Пашинна Л.В.	За	Погребиський О.І.	Відсутній на засіданні
Романюк Р.С.	Відсутній на засіданні	Слончак В.В.	За
Смірнова М.М.	За	Старостенко Г.В.	За
Странніков А.М.	За	Царенко М.О.	Відсутній на засіданні
Чорній Б.П.	За	Шлапак А.В.	Відсутня на засіданні
Шовковський О.В.	Відсутній на засіданні	Яловий В.Б.	За
Ярош З.В.	Відсутня на засіданні	Ярошенко Р.В.	За

**ВИСТУПИВ:** Вітренко А.О. щодо пропозицій, викладених в листах Голосіївської районної у місті Києві державної адміністрації від 30.05.2024 № 100-7213, від 30.05.2024 № 100-7381, від 31.05.2024 № 100-7417, від 06.06.2024 № 100-7634.

**ВИСТУПИВ:** Садовой С.М. щодо здійснення перерозподілу у межах бюджетних призначень головного розпорядника бюджетних коштів, а саме, збільшення по об'єкту «Будівництво інженерних мереж тепlopостачання від житлового будинку по вул. Івана Сірка, 8 та теплової камери в частині загального проектування зовнішньої теплової мережі групи будівель Служби безпеки України по вул. Івана Сірка, 8 та індивідуального теплового пункту» на суму 610 662,00 грн за рахунок зменшення видатків по інших об'єктах.

**ВИРІШИЛИ:** Підтримати пропозиції, викладені у листах Голосіївської районної у місті Києві державної адміністрації від 30.05.2024 № 100-7213, від 30.05.2024 № 100-7381, від 31.05.2024 № 100-7417, від 06.06.2024 № 100-7634.

**ГОЛОСУВАЛИ:** «за» – 19, «проти» – 0, «утримались» – 0, «не голосували» – 0.

***Рішення прийнято.***

ПІБ	Результат голосування	ПІБ	Результат голосування
Андронов В.Є.	За	Банас Д.М.	За
Білоцерковець Д.О.	За	Вітренко А.О.	За
Говорова О.І.	За	Гончаров О.В.	Відсутній на засіданні
Зубрицька О.М.	За	Іщенко М.В.	За
Ковалевська Л.О.	Відсутня на засіданні	Козак Т.М.	За
Костюшко О.П.	За	Маленко Г.С.	За
Михайлова А.А.	Відсутня на засіданні	Мондриївський В.М.	За
Пашинна Л.В.	За	Погребиський О.І.	Відсутній на засіданні
Романюк Р.С.	Відсутній на засіданні	Слончак В.В.	За
Смірнова М.М.	За	Старостенко Г.В.	За
Странніков А.М.	За	Царенко М.О.	Відсутній на засіданні
Чорній Б.П.	За	Шлапак А.В.	Відсутня на засіданні
Шовковський О.В.	Відсутній на засіданні	Яловий В.Б.	За
Ярош З.В.	Відсутня на засіданні	Ярошенко Р.В.	За

**В ОБГОВОРЕННІ ВЗЯЛИ УЧАСТЬ:** Вітренко А.О., Садовой С.М.

**ВИСТУПИВ:** Вітренко А.О. з пропозицією розглянути пропозицію Дніпровської районної у місті Києві державної адміністрації, що викладена у листі від 03.06.2024 № 103-4413.

**ВИСТУПИЛА:** Шевченко О.В. – в.о. першого заступника голови Дніпровської районної в місті Києві державної адміністрації, з пропозицією здійснити перерозподіл видатків для своєчасного проведення робіт з будівництва споруд подвійного призначення із захисними властивостями протирадіаційних укриттів у 4 навчальних закладах по КПКВ 4317321 «Проведення невідкладних відновлювальних робіт, будівництво та реконструкція загальноосвітніх навчальних закладів», враховуючи обмежені фінансові ресурси, які необхідні для здійснення робіт у повному обсязі, вважаємо за доцільне здійснити перерозподіл видатків для своєчасного проведення робіт.

**ВИСТУПИВ:** Мондриївський В.М. із питанням щодо узгодження даного перерозподілу, оскільки при формуванні бюджету міста Києва на 2024 рік у пріоритеті було саме будівництво укриттів у навчальних закладах в яких їх наразі немає.

**ВИСТУПИЛА:** Шевченко О.В. з коментарем щодо недостатньої кількості коштів для здійснення у повному обсязі робіт.

**ВИСТУПИВ:** Мондриївський В.М. із питанням щодо рівня освоєння коштів на проектування та будівництво у чотирьох закладах освіти та суми витрачених коштів станом на сьогодні.

**ВИСТУПИЛА:** Шевченко О.В. з інформацією, що освоєно 2 000 000 грн.

**ВИСТУПИВ:** Мондриївський В.М. з коментарем щодо необхідності погодження та обґрунтування таких пропозицій Департаменту економіки та інвестицій виконавчого органу Київської міської ради (Київської міської державної адміністрації), профільного Департаменту.

**ВИСТУПИЛА:** Шевченко О.В. з коментарем, що від Дніпровської районної в місті Києві державної адміністрації листи з обґрунтуванням були направлені до Департаменту фінансів та Департаменту економіки та інвестицій.

**ВИСТУПИВ:** Странніков А.М. з коментарем, що перерозподіляючи кошти проблема не вирішиться. Необхідно починати будівництво двох споруд, немає потреби перерозподіляти кошти. Оскільки навіть при наявності 100% коштів необхідних для здійснення робіт, у 2024 році об'єкти не будуть прийняті в експлуатацію.

**В ОБГОВОРЕННІ ВЗЯЛИ УЧАСТЬ:** Шевченко О.В., Мондриївський В.М., Вітренко А.О., Странніков А.М.

**ВИРІШИЛИ:** Підтримати пропозицію, викладену у листі Дніпровської районної в місті Києві державної адміністрації від 03.06.2024 № 103-4413 щодо перерозподілу видатків для своєчасного проведення робіт з будівництва споруд подвійного призначення із захисними властивостями протирадіаційних укриттів у 4 навчальних закладах по КПКВ 4317321 «Проведення невідкладних відновлювальних робіт, будівництво та реконструкція загальноосвітніх навчальних закладів».

**ГОЛОСУВАЛИ:** «за» – 3, «проти» – 0, «утримались» – 3, «не голосували» – 13.

***Рішення не прийнято.***

ПІБ	Результат голосування	ПІБ	Результат голосування
Андронов В.Є.	Утримався	Банас Д.М.	Не голосував
Білоцерковець Д.О.	Не голосував	Вітренко А.О.	За
Говорова О.І.	Не голосувала	Гончаров О.В.	Відсутній на засіданні
Зубрицька О.М.	Не голосувала	Іщенко М.В.	Не голосував
Ковалевська Л.О.	Відсутня на засіданні	Козак Т.М.	За
Костюшко О.П.	Не голосував	Маленко Г.С.	За
Михайлова А.А.	Відсутня на засіданні	Мондрійвський В.М.	Не голосував
Пашинна Л.В.	Не голосувала	Погребиський О.І.	Відсутній на засіданні
Романюк Р.С.	Відсутній на засіданні	Слончак В.В.	Не голосував
Смірнова М.М.	Не голосувала	Старостенко Г.В.	Не голосувала
Странніков А.М.	Не голосував	Царенко М.О.	Відсутній на засіданні
Чорний Б.П.	Не голосував	Шлапак А.В.	Відсутня на засіданні
Шовковський О.В.	Відсутній на засіданні	Яловий В.Б.	Утримався
Ярош З.В.	Відсутня на засіданні	Ярошенко Р.В.	Утримався

**ВИСТУПИВ:** Вітренко А.О. запропонував розглянути пропозиції Святошинської районної в місті Києві державної адміністрації, що викладені у листах від 24.05.2024 № 107-3805 та 28.05.2024 № 107-3833.

**ВИСТУПИВ:** Слончак В.В. з пропозицією щодо проведення подальшого голосування одним блоком стосовно тих пропозицій, що підтримуються Департаментом економіки та інвестицій та Департаментом фінансів.

**ВИСТУПИВ:** Вітренко А.О. з інформацією, що наразі розглядаються пропозиції, що не підтримані виконавчим органом Київської міської ради (Київської міської державної адміністрації).

**ВИСТУПИВ:** Григоренко В.В. – в.о. голови Святошинської районної в місті Києві державної адміністрації, з інформацією, що під час будівництва дитячого садка було зекономлено кошти і наразі пропонується перерозподілити цей залишок на будівництво захисних споруд.

**ВИСТУПИЛА:** Мельник Н.О. із питанням щодо зменшення обсягу видатків з будівництва укриттів Святошинською районною в місті Києві державною адміністрацією.

**В ОБГОВОРЕННІ ВЗЯЛИ УЧАСТЬ:** Вітренко А.О., Мельник Н.О., Григоренко В.В.

**ВИСТУПИВ:** Григоренко В.В. з коментарем, що було заплановано будівництво шести укриттів, але для того щоб завершити будівництво споруди подвійного призначення із захисними властивостями протирадіаційного укриття Київської гімназії № 154 та будівництво споруди подвійного призначення із захисними властивостями протирадіаційного укриття спеціалізованої школи № 197 є необхідність перерозподілити видатки.

**В ОБГОВОРЕННІ ВЗЯЛИ УЧАСТЬ:** Мондрійвський В.М., Вітренко А.О., Репік В.М., Григоренко В.В., Пашинна Л.В.

**ВИРІШИЛИ:** Підтримати пропозицію, викладену у листі Святошинської районної в місті Києві державної адміністрації від 24.05.2024 № 107-3805 щодо перерозподілу видатків в межах головного розпорядника бюджетних коштів, а

саме зменшити видатки по об'єкту «Реконструкція приміщень на вул. Академіка Корольова, 5-А для відновлення роботи дошкільного навчального закладу № 497 (з влаштуванням споруди подвійного призначення із захисними властивостями протирадіаційного укриття) з 50 000 000, 00 грн до 7 000 000,00 грн та направити кошти у сумі 43 000 000,00 на фінансування робіт щодо будівництва споруд подвійного призначення із захисними властивостями радіаційного захисту та капітальних ремонтів найпростіших укриттів та захисних споруд цивільного захисту.

ГОЛОСУВАЛИ: «за» – 11 , «проти» – 0 , «утримались» – 2, «не голосували» – 6.

**Рішення не прийнято.**

ПІБ	Результат голосування	ПІБ	Результат голосування
Андронов В.Є.	Не голосував	Банас Д.М.	За
Білоцерковець Д.О.	Не голосував	Вітренко А.О.	За
Говорова О.І.	За	Гончаров О.В.	Відсутній на засіданні
Зубрицька О.М.	За	Іщенко М.В.	За
Ковалевська Л.О.	Відсутня на засіданні	Козак Т.М.	Не голосував
Костюшко О.П.	За	Маленко Г.С.	Утримався
Михайлова А.А.	Відсутня на засіданні	Мондрівський В.М.	За
Пашинна Л.В.	Не голосувала	Погребиський О.І.	Відсутній на засіданні
Романюк Р.С.	Відсутній на засіданні	Слончак В.В.	За
Смірнова М.М.	Не голосувала	Старостенко Г.В.	Не голосувала
Странніков А.М.	За	Царенко М.О.	Відсутній на засіданні
Чорній Б.П.	За	Шлапак А.В.	Відсутня на засіданні
Шовковський О.В.	Відсутній на засіданні	Яловий В.Б.	За
Ярош З.В.	Відсутня на засіданні	Ярошенко Р.В.	Утримався

**ВИСТУПИВ:** Ярошенко Р.В. з пропозицією щодо врахування перерозподілу коштів в межах головного розпорядника, викладеного у листі Солом'янської районної в місті Києві державної адміністрації від 10.06.2024 № 108-7141, а саме:

- збільшити видатки спеціального фонду бюджету на 2024 рік за кодом КПКВ 4816011 «Експлуатація та технічне обслуговування житлового фонду» в сумі 11 449 000,0 грн;

- зменшити видатки спеціального фонду бюджету на 2024 рік за кодом КПКВ 4817321 «Будівництво освітніх установ та закладів» в сумі 11 449 000,0 грн.

**ВИРІШИЛИ:** Врахувати перерозподіл коштів в межах головного розпорядника - Солом'янської районної в місті Києві державної адміністрації, викладеного у листі від 10.06.2024 № 108-7141, а саме:

- збільшити видатки спеціального фонду бюджету на 2024 рік за кодом КПКВ 4816011 «Експлуатація та технічне обслуговування житлового фонду» в сумі 11 449 000,0 грн;

- зменшити видатки спеціального фонду бюджету на 2024 рік за кодом КПКВ 4817321 «Будівництво освітніх установ та закладів» в сумі 11 449 000,0 грн.

ГОЛОСУВАЛИ: «за» – 19 , «проти» – 0 , «утримались» – 0, «не голосували» – 0.

**Рішення прийнято.**

ПІБ	Результат голосування	ПІБ	Результат голосування
Андронов В.Є.	За	Банас Д.М.	За
Білоцерковець Д.О.	За	Вітренко А.О.	За
Говорова О.І.	За	Гончаров О.В.	Відсутній на засіданні
Зубрицька О.М.	За	Іщенко М.В.	За
Ковалевська Л.О.	Відсутня на засіданні	Козак Т.М.	За
Костюшко О.П.	За	Маленко Г.С.	За
Михайлова А.А.	Відсутня на засіданні	Мондриївський В.М.	За
Пашинна Л.В.	За	Погребиський О.І.	Відсутній на засіданні
Романюк Р.С.	Відсутній на засіданні	Слончак В.В.	За
Смірнова М.М.	За	Старостенко Г.В.	За
Странніков А.М.	За	Царенко М.О.	Відсутній на засіданні
Чорній Б.П.	За	Шлапак А.В.	Відсутня на засіданні
Шовковський О.В.	Відсутній на засіданні	Яловий В.Б.	За
Ярош З.В.	Відсутня на засіданні	Ярошенко Р.В.	За

**ВИСТУПИВ:** Сукенніков О.В.- начальник управління освіти Святошинської районної в місті Києві державної адміністрації з пропозицією зменшити видатки по об'єкту «Реконструкція приміщень на вул. Академіка Корольова, 5-А для відновлення роботи дошкільного навчального закладу № 497 (з влаштуванням споруди подвійного призначення із захисними властивостями протирадіаційного укриття) з 50 000 000, 00 грн до 7 000 000,00 грн та направити кошти у сумі 43 000 000,00 на фінансування робіт щодо будівництва споруд подвійного призначення із захисними властивостями радіаційного захисту та капітальних ремонтів найпростіших укриттів та захисних споруд цивільного захисту., викладеною (лист від 28.05.2024 № 107-3833)

**В ОБГОВОРЕННІ ВЗЯЛИ УЧАСТЬ:** Пашинна Л.В., Сукенніков О.В.

**ВИРІШИЛИ:** Врахувати пропозицію щодо зменшення видатків по об'єкту «Реконструкція приміщень на вул. Академіка Корольова, 5-А для відновлення роботи дошкільного навчального закладу № 497 (з влаштуванням споруди подвійного призначення із захисними властивостями протирадіаційного укриття) з 50 000 000, 00 грн до 7 000 000,00 грн та направити кошти у сумі 43 000 000,00 на фінансування робіт щодо будівництва споруд подвійного призначення із захисними властивостями радіаційного захисту та капітальних ремонтів найпростіших укриттів та захисних споруд цивільного захисту, викладеною (лист від 28.05.2024 № 107-3833)

**ГОЛОСУВАЛИ:** «за» – 9 , «проти» – 0 , «утримались» – 1, «не голосували» – 9.

**Рішення не прийнято.**

ПІБ	Результат голосування	ПІБ	Результат голосування
Андронов В.Є.	Не голосував	Банас Д.М.	Не голосував
Білоцерковець Д.О.	За	Вітренко А.О.	За
Говорова О.І.	За	Гончаров О.В.	Відсутній на засіданні
Зубрицька О.М.	За	Іщенко М.В.	Не голосував
Ковалевська Л.О.	Відсутня на засіданні	Козак Т.М.	Не голосував
Костюшко О.П.	За	Маленко Г.С.	Утримався
Михайлова А.А.	Відсутня на засіданні	Мондриївський В.М.	Не голосував
Пашинна Л.В.	За	Погребиський О.І.	Відсутній на засіданні
Романюк Р.С.	Відсутній на засіданні	Слончак В.В.	За
Смірнова М.М.	Не голосувала	Старостенко Г.В.	Не голосувала
Странніков А.М.	Не голосував	Царенко М.О.	Відсутній на засіданні

Чорній Б.П.	Не голосував	Шлапак А.В.	Відсутня на засіданні
Шовковський О.В.	Відсутній на засіданні	Яловий В.Б.	За
Ярош З.В.	Відсутня на засіданні	Ярошенко Р.В.	За

**ВИСТУПИВ:** Вітренко А.О. з інформацією, що до постійної комісії Київської міської ради з питань бюджету, соціально-економічного розвитку та інвестиційної діяльності надійшли звернення від депутатів Київської міської ради, департаментів та районних в місті Києві державних адміністрацій з пропозиціями, які передбачають збільшення видаткової частини бюджету міста Києва. За результатами попереднього опрацювання такі пропозиції не підтримуються виконавчим органом, тому ставиться на голосування пропозиція щодо їх відхилення.

**ВИРІШИЛИ:** Відхилити пропозиції, які передбачають збільшення видаткової частини бюджету міста Києва, а саме: депутата Київської міської ради І.Галайчука від 06.06.2024 № 08/279/09/021-52, Департаменту охорони культурної спадщини виконавчого органу Київської міської ради (КМДА) від 07.06.2024 № 066-1872, депутата Київської міської ради В.Васильчука від 09.06.2024 № 08/279/09/018-973 та від 09.06.2024 № 08/279/09/018-974, депутата Київської міської ради О.Супруна від 10.06.2024 № 08/279/09/241-95, а також пропозицію щодо перерозподілу видатків по головному розпоряднику бюджетних коштів – Департаменту молоді та спорту, викладену у листі від 10.06.2024 № 078-2210.

**ГОЛОСУВАЛИ:** «за» – 13, «проти» – 0, «утримались» – 0, «не голосували» – 6.

**Рішення не прийнято.**

ПІБ	Результат голосування	ПІБ	Результат голосування
Андронов В.Є.	За	Банас Д.М.	За
Білоцерковець Д.О.	За	Вітренко А.О.	За
Говорова О.І.	Не голосувала	Гончаров О.В.	Відсутній на засіданні
Зубрицька О.М.	За	Іщенко М.В.	За
Ковалевська Л.О.	Відсутня на засіданні	Козак Т.М.	Не голосував
Костюшко О.П.	За	Маленко Г.С.	Не голосував
Михайлова А.А.	Відсутня на засіданні	Мондриївський В.М.	За
Пашинна Л.В.	За	Погребиський О.І.	Відсутній на засіданні
Романюк Р.С.	Відсутній на засіданні	Слончак В.В.	Не голосував
Смірнова М.М.	За	Старостенко Г.В.	Не голосувала
Странніков А.М.	За	Царенко М.О.	Відсутній на засіданні
Чорній Б.П.	За	Шлапак А.В.	Відсутня на засіданні
Шовковський О.В.	Відсутній на засіданні	Яловий В.Б.	За
Ярош З.В.	Відсутня на засіданні	Ярошенко Р.В.	Не голосував

**В ОБГОВОРЕННІ ВЗЯЛИ УЧАСТЬ:** Яловий В.Б., Сукенніков О.В., Мельник Н.О., Ярошенко Р.В., Пашинна Л.В.

**ВИСТУПИВ:** Садовой С. М. - голова Голосіївської районної в місті Києві державної адміністрації пропозицією щодо перерозподілу у межах бюджетних призначень головного розпорядника бюджетних коштів, викладених у листі від № 100-7381 від 30.05.2024), а саме щодо збільшення видатків на 1 000 000,00 грн

по об'єкту «Реконструкція нежитлової будівлі (літ. а) під будівлю побутового обслуговування з адміністративними приміщеннями на вул. Теслярській, 2 у Голосіївському районі міста Києва», за рахунок зменшення видатків у сумі 1 610 662, 00 грн по об'єкту «Реконструкція нежитлових будівель літ «А-ІІ», «Б», «В», «Г» з улаштуванням укриття подвійного призначення комплексної дитячо-юнацької спортивної школи №15 на вул. Ягідна, 2 у Голосіївському районі».

ВИСТУПИЛА: Мельник Н.О. з коментарем, що пропозицію, викладену у листі Голосіївської районної в місті Києві державної адміністрації від № 100-7381 від 30.05.2024 підтримано.

В ОБГОВОРЕННІ ВЗЯЛИ УЧАСТЬ: Слончак В.В., Вітренко А.О.

ВИСТУПИВ: Вітренко А.О. з коментарем, що оскільки постійною комісією не прийнято рішення щодо відхилення пропозицій, які передбачають збільшення видаткової частини бюджету міста Києва, ставиться га голосування пропозиція щодо їх підтримки.

ВИРІШИЛИ: Підтримати пропозиції, викладені у листах: депутата Київської міської ради І.Галайчука від 06.06.2024 № 08/279/09/021-52, Департаменту охорони культурної спадщини виконавчого органу Київської міської ради (КМДА) від 07.06.2024 № 066-1872, депутата Київської міської ради В.Васильчука від 09.06.2024 № 08/279/09/018-973 та від 09.06.2024 № 08/279/09/018-974, депутата Київської міської ради О.Супруна від 10.06.2024 № 08/279/09/241-95

ГОЛОСУВАЛИ: «за» – 6 , «проти» – 0 , «утримались» – 4, «не голосували» – 9.

**Рішення не прийнято.**

ПІБ	Результат голосування	ПІБ	Результат голосування
Андронов В.Є.	Утримався	Банас Д.М.	Не голосував
Білоцерковець Д.О.	Не голосував	Вітренко А.О.	Утримався
Горова О.І.	За	Гончаров О.В.	Відсутній на засіданні
Зубрицька О.М.	Не голосувала	Іщенко М.В.	Не голосував
Ковалевська Л.О.	Відсутня на засіданні	Козак Т.М.	За
Костюшко О.П.	За	Маленко Г.С.	За
Михайлова А.А.	Відсутня на засіданні	Мондриївський В.М.	Не голосував
Пашинна Л.В.	Утрималась	Погребиський О.І.	Відсутній на засіданні
Романюк Р.С.	Відсутній на засіданні	Слончак В.В.	Не голосував
Смірнова М.М.	Не голосувала	Старостенко Г.В.	За
Странніков А.М.	Не голосував	Царенко М.О.	Відсутній на засіданні
Чорній Б.П.	За	Шлапак А.В.	Відсутня на засіданні
Шовковський О.В.	Відсутній на засіданні	Яловий В.Б.	Утримався
Ярош З.В.	Відсутня на засіданні	Ярошенко Р.В.	Не голосував

ВИРІШИЛИ: Підтримати проект рішення «Про внесення змін до Програми економічного і соціального розвитку м. Києва на 2024–2026 роки» (від 03.06.2024 № 08/231-755/ПР) із врахуванням наступних рекомендацій:

1. Підтримати пропозиції депутатів щодо передачі бюджетних призначень від головного розпорядника коштів бюджету міста Києва – Київської міської ради (Секретаріату) іншим головним розпорядникам бюджетних коштів та щодо перерозподілу бюджетних призначень, передбачених секретаріату Київської міської ради на 2024 рік (таблиця 1).



Таблиця 1

Інформація щодо передачі бюджетних призначень від головного розпорядника бюджетних коштів Київської міської ради іншим головним розпорядникам відповідно до звернень депутатів Київської міської ради

№ з/п	Прізвище та ініціали депутата Київської міської ради	Номер звернення депутата Київської міської ради	Інший головний розпорядник		
			Сума збільшення (грн)		
			Найменування	КПКВК	Сума, грн
1	Калініченко Д. Ю.	№ 08/279/09/077-1418 № 08/279/09/077-1432 (у)	Голосіївська РДА	4016011	1 900 000,00
2	Шовковський О. В.	№ 08/279/09/253-49 № 08/279/09/253-53 (у)	Голосіївська РДА	4016011	2 000 000,00
3	Маляревич О. В.	№ 08/279/09/058-45 вих	Дніпровська РДА	4316011	900 000,00
				4311010	3 399 993,00
				4311021	2 700 000,00
4	Сіклицький Б. В.	№ 08/279/09264-52 № 08/279/09264-55 (у)	Департамент освіти і науки ВО КМР (КМДА)	0611101	2 000 000,00
5	Чайка О. Ю.	№ 08/279/09/251-94	Голосіївська РДА	4011021	3 099 853,00
6	Хацевич І. М.	№ 08/279/09/202-66	Голосіївська РДА	4011021	2 000 000,00
7	Кухарський М. А.	№ 08/279/09/261-126	Голосіївська РДА	4011021	1 000 000,00
8	Кухарський М. А.	№ 08/279/09/261-127	Голосіївська РДА	4011021	2 067 298,00
9	Ковалевська Л. О.	№ 08/279/09/203-78	Голосіївська РДА	4011021	140 549,00
10	Ковалевська Л. О.	№ 08/279/09/203-77	Голосіївська РДА	4011021	3 000 000,00
11	Андрусин В. Й.	№ 08/279/09/182-62	Голосіївська РДА	4011021	5 000 000,00
12	Чайка О. Ю.	№ 08/279/09/251-93	Голосіївська РДА	4011021	2 049 706,00
13	Зубрицька О. М.	№ 08/279/09/199-152	Святошинська РДА	4716011	2 000 000,00
14	Порошенко М. А.	№ 08/279/09/231-113 № 08/279/09/231-114 (у)	Деп. соціальної та ветеранської політики ВО КМР (КМДА)	0813101	1 999 993,00
15	Ткачук Р. С.	№ 08/279/09/266-15 вих № 08/279/09/266-16 вих (у) № 08/279/09/266-17 (у)	Святошинська РДА	4716011	1 500 000,00
16	Калініченко Д. Ю.	№ 08/279/09/077-1435	Голосіївська РДА	4016011	2 000 000,00
17	Порошенко М. А.	№ 08/279/09/231-115	Деп освіти і науки ВО КМР (КМДА)	0611101	2 000 000,00
18	Пинзеник О. О.	№ 08/279/09/51-100	Голосіївська РДА	4016011	4 800 000,00
19	Марченко О. Л.	Розпорядження № 325	Деснянська РДА	4211021	1 000 000,00
20	Зубко Ю. Г.	Розпорядження № 340	Деснянська РДА	4211021	1 000 000,00

2. Підтримати пропозиції щодо перерозподілу коштів в межах асигнувань головних розпорядників бюджетних коштів:

2.1. Департаменту муніципальної безпеки виконавчого органу Київської міської ради (Київської міської державної адміністрації) викладеної у листі (лист від 11.06.2024 № 079-3033).

2.2. Департаменту житлово-комунальної інфраструктури виконавчого органу Київської міської ради (Київської міської державної адміністрації), викладеної в листі лист від 04.06.2024 № 058/7/4-3553)

2.3. Департаменту соціальної та ветеранської політики виконавчого органу Київської міської державної адміністрації), викладеної в листі від 06.06.2024 № 051-14142).

2.4. Солом'янської районної в місті Києві державної адміністрації, викладеної в листі від 10.06.2024 № 108-7141).

2.5. Голосіївської районної в місті Києві державної адміністрації, викладені в листах від 30.05.2024 № 100-7213, від 30.05.2024 № 100-7381, від 31.05.2024 № 100-7417, від 06.06.2024 № 100-7634

ГОЛОСУВАЛИ: «за» – 16, «проти» – 0, «утримались» – 0, «не голосували» – 3.

**Рішення прийнято.**

ПІБ	Результат голосування	ПІБ	Результат голосування
Андронов В.Є.	За	Банас Д.М.	За
Білоцерковець Д.О.	За	Вітренко А.О.	Не голосував
Говорова О.І.	Не голосувала	Гончаров О.В.	Відсутній на засіданні
Зубрицька О.М.	За	Іщенко М.В.	За
Ковалевська Л.О.	Відсутня на засіданні	Козак Т.М.	За
Костюшко О.П.	За	Маленко Г.С.	За
Михайлова А.А.	Відсутня на засіданні	Мондриївський В.М.	За
Пашинна Л.В.	Не голосувала	Погребиський О.І.	Відсутній на засіданні
Романюк Р.С.	Відсутній на засіданні	Слончак В.В.	За
Смірнова М.М.	За	Старостенко Г.В.	За
Странніков А.М.	За	Царенко М.О.	Відсутній на засіданні
Чорній Б.П.	За	Шлапак А.В.	Відсутня на засіданні
Шовковський О.В.	Відсутній на засіданні	Яловий В.Б.	За
Ярош З.В.	Відсутня на засіданні	Ярошенко Р.В.	За

З оригіналом згідно

Голова комісії



Андрій ВІТРЕНКО

Секретар комісії

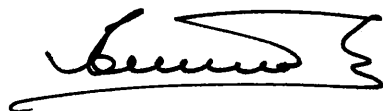

Владислав АНДРОНОВ



УКРАЇНА

ВИКОНАВЧИЙ ОРГАН КИЇВСЬКОЇ МІСЬКОЇ РАДИ  
(КИЇВСЬКА МІСЬКА ДЕРЖАВНА АДМІНІСТРАЦІЯ)

## ДЕПАРТАМЕНТ МУНІЦИПАЛЬНОЇ БЕЗПЕКИ

вул. Вишгородська, 21, м. Київ, 04074 тел. (044) 430 03 32, (044) 430 11 15  
Контактний центр міста Києва: 15-51, E-mail: [security@kyivcity.gov.ua](mailto:security@kyivcity.gov.ua), Код ЄДРПОУ 42698051

Постійна комісія з питань бюджету,  
соціально-економічного розвитку та  
інвестиційної діяльності

Департамент фінансів виконавчого  
органу Київської міської ради  
(Київської міської державної  
адміністрації)

Департамент економіки та інвестицій  
виконавчого органу Київської міської  
ради (Київської міської державної  
адміністрації)

Департамент муніципальної безпеки виконавчого органу Київської міської ради (Київської міської державної адміністрації) (далі – Департамент) направляє інвестиційні пропозиції щодо внесення змін до Програми економічного і соціального розвитку м. Києва на 2024–2026 роки в частині розподілу асигнувань у 2024 році на фінансування капітальних вкладень за замовленням підприємства за рахунок бюджетних коштів по галузі «Державне управління» по об'єкту «Реконструкція нежитлової будівлі літ. «А» з розміщенням адміністративних та робочих приміщень на вул. Щусєва, 5 у Шевченківському районі м. Києва» за формами 07-КБ-пропозиції та 07-КБ-кориг.

Згідно з договором від 22.12.2023 № 7/35-23, укладеним з ТОВ «АІММ-ГРУП», вартість проектних робіт, стадія «П», становить 1 495,294 тис. грн.

Враховуючи вищевикладене, Департамент звертається з проханням здійснити в межах загального обсягу бюджетних призначень, передбачених Департаменту на 2024 рік у спеціальному фонді бюджету міста Києва, перерозподіл видатків розвитку шляхом зменшення їх обсягу за кодом програмної класифікації видатків та кредитування місцевих бюджетів 3017693



ДОКУМЕНТ ІТС ЄІПК СЕД АСКОД ( ПІДПИСАНО КВАЛІФІКОВАНИМ  
ЕЛЕКТРОННИМ ПІДПИСОМ )

Сертифікат [3FAA9288358EC00304000000A3292A0003D4C400](#)

Підписувач [Ткачук Роман Станіславович](#)

Дійсний з [23.10.2023 7:12:19](#) по [21.10.2024 7:12:19](#)

Департамент муніципальної безпеки  
виконавчого органу Київської міської  
ради (Київської міської державної  
адміністрації)



079-3033 від 11.06.2024

«Інші заходи, пов'язані з економічною діяльністю» на виконання Міської цільової програми з організації військової служби, виконання військового обов'язку, мобілізаційної підготовки і територіальної оборони у місті Києві «Захисник Києва» на 2022–2024 роки, затвердженої рішенням Київської міської ради від 12 грудня 2019 року № 451/8024 у сумі 550 000,00 грн (спеціальний фонд, КЕКВ 3210 «Придбання обладнання та предметів довгострокового користування\_3110»), та збільшення їх обсягу за кодом програмної класифікації видатків та кредитування місцевих бюджетів 3017330 «Будівництво інших об'єктів комунальної власності» у сумі 550 000,00 грн (спеціальний фонд, КЕКВ 3210 «Реконструкція та реставрація інших об'єктів»).

Додаток: на 3 арк. в 1 прим.

Директор

Роман ТКАЧУК

Катерина Нагачевська 430-05-65



ДОКУМЕНТ ІТС ЄІПК СЕД АСКОД ( ПІДПИСАНО КВАЛІФІКОВАНИМ ЕЛЕКТРОННИМ ПІДПИСОМ )

Сертифікат [3FAA9288358EC00304000000A3292A0003D4C400](#)

Підписувач [Ткачук Роман Станіславович](#)

Дійсний з [23.10.2023 7:12:19](#) по [21.10.2024 7:12:19](#)

Департамент муніципальної безпеки  
виконавчого органу Київської міської  
ради (Київської міської державної  
адміністрації)



079-3033 від 11.06.2024

**Пропозиції щодо коригування розподілу асигнувань в 2024 році на фінансування капітальних вкладень за рахунок бюджетних коштів, у складі Програми економічного і соціального розвитку м.Києва на 2024-2026 роки**

**Головний розпорядник бюджетних коштів (замовник)**

**ДЕПАРТАМЕНТ МУНІЦИПАЛЬНОЇ БЕЗПЕКИ**

тис.грн

№	Код об'єкта	Найменування	Терміни реалізації проєкту	Кошторисна вартість	Виконано на 01.01.2024	Затверджена програма (фінансування)	Зміни до програми (+,-)	Пропонується до затвердження	Обґрунтування щодо внесення змін до програми
1	2	3	4	5	6	7	8	9	10
		ВСЬОГО				4316,954	550,000	4866,954	
		БЮДЖЕТ РОЗВИТКУ				4316,954	550,000	4866,954	
		капітальні вкладення				1500,000	550,000	2050,000	
		проектні роботи				1500,000	550,000	2050,000	
		оплата за роботи, виконані в 2023 році				2816,954		2816,954	
		<u>ДЕПАРТАМЕНТ МУНІЦИПАЛЬНОЇ БЕЗПЕКИ</u>				2816,954		2816,954	
		БЮДЖЕТ РОЗВИТКУ				2816,954		2816,954	
		оплата за роботи, виконані в 2023 році				2816,954		2816,954	
		ЖИТЛОВО-КОМУНАЛЬНЕ ГОСПОДАРСТВО				2816,954		2816,954	
		БЮДЖЕТ РОЗВИТКУ				2816,954		2816,954	
		оплата за роботи, виконані в 2023 році				2816,954		2816,954	
		<u>КП "ЖИТЛОІНВЕСТБУД - УКБ"</u>				1500,000	550,000	2050,000	
		БЮДЖЕТ РОЗВИТКУ				1500,000	550,000	2050,000	
		капітальні вкладення				1500,000	550,000	2050,000	
		проектні роботи				1500,000	550,000	2050,000	
		ДЕРЖАВНЕ УПРАВЛІННЯ				1500,000	550,000	2050,000	
		БЮДЖЕТ РОЗВИТКУ				1500,000	550,000	2050,000	
		капітальні вкладення				1500,000	550,000	2050,000	
		проектні роботи				1500,000	550,000	2050,000	
2	262243	РЕКОНСТРУКЦІЯ НЕЖИТЛОВОЇ БУДІВЛІ ЛІТ."А" З РОЗМІЩЕННЯМ АДМІНІСТРАТИВНИХ ТА РОБОЧИХ ПРИМІЩЕНЬ НА ВУЛ.ЩУСЄВА, 5 У ШЕВЧЕНКІВСЬКОМУ РАЙОНІ М. КИЄВА	08.2024 12.2026	415000,000		1500,000	550,000	2050,000	
		БЮДЖЕТ РОЗВИТКУ				1500,000	550,000	2050,000	
		капітальні вкладення				1500,000	550,000	2050,000	Інші. Згідно з договором від 22.12.2023 № 7/35-23 вартість стадії "П" становить 1495,294 тис.грн. Додаткові кошти необхідні для виконання робіт з дообстеження будівлі та збору вихідних даних, проведення експертизи проєкту
		проектні роботи ()				1500,000	550,000	2050,000	

**Пропозиції щодо коригування розподілу асигнувань в 2024 році на фінансування капітальних вкладень за рахунок бюджетних коштів, у складі Програми економічного і соціального розвитку м.Києва на 2024-2026 роки**

**Головний розпорядник бюджетних коштів (замовник)**

**ДЕПАРТАМЕНТ МУНІЦИПАЛЬНОЇ БЕЗПЕКИ**

тис.грн

№	Код об'єкта	Найменування	Терміни реалізації проєкту	Кошторисна вартість	Виконано на 01.01.2024	Затверджена програма (фінансування)	Зміни до програми (+,-)	Пропонується до затвердження	Обґрунтування щодо внесення змін до програми
1	2	3	4	5	6	7	8	9	10
		<b>ВСЬОГО</b>				4316,954	550,000	4866,954	
		БЮДЖЕТ РОЗВИТКУ				4316,954	550,000	4866,954	
		капітальні вкладення				1500,000	550,000	2050,000	
		проєктні роботи				1500,000	550,000	2050,000	
		оплата за роботи, виконані в 2023 році				2816,954		2816,954	
		<b>ДЕПАРТАМЕНТ МУНІЦИПАЛЬНОЇ БЕЗПЕКИ</b>				2816,954		2816,954	
		БЮДЖЕТ РОЗВИТКУ				2816,954		2816,954	
		оплата за роботи, виконані в 2023 році				2816,954		2816,954	
		<b>ЖИТЛОВО-КОМУНАЛЬНЕ ГОСПОДАРСТВО</b>				2816,954		2816,954	
		БЮДЖЕТ РОЗВИТКУ				2816,954		2816,954	
		оплата за роботи, виконані в 2023 році				2816,954		2816,954	
1	261795	<b>БУДІВНИЦТВО БУДІВЛІ АВАРІЙНО-РЯТУВАЛЬНОЇ СТАНЦІЇ ПОДІЛЬСЬКОГО РАЙОНУ НА ВУЛ. ВИШГОРОДСЬКА, 21</b>	04.2023 12.2025	70000,000	2853,430	2816,954		2816,954	
		БЮДЖЕТ РОЗВИТКУ				2816,954		2816,954	
		оплата за роботи, виконані в 2023 році				2816,954		2816,954	
		<b>КП "ЖИТЛОІНВЕСТИБУД - УКБ"</b>				1500,000	550,000	2050,000	
		БЮДЖЕТ РОЗВИТКУ				1500,000	550,000	2050,000	
		капітальні вкладення				1500,000	550,000	2050,000	
		проєктні роботи				1500,000	550,000	2050,000	
		<b>ДЕРЖАВНЕ УПРАВЛІННЯ</b>				1500,000	550,000	2050,000	
		БЮДЖЕТ РОЗВИТКУ				1500,000	550,000	2050,000	
		капітальні вкладення				1500,000	550,000	2050,000	
		проєктні роботи				1500,000	550,000	2050,000	
2	262243	<b>РЕКОНСТРУКЦІЯ НЕЖИТЛОВОЇ БУДІВЛІ ЛІТ."А" З РОЗМІЩЕННЯМ АДМІНІСТРАТИВНИХ ТА РОБОЧИХ ПРИМІЩЕНЬ НА ВУЛ.ЩУСЄВА, 5 У ШЕВЧЕНКІВСЬКОМУ РАЙОНІ М. КИЄВА</b>	08.2024 12.2026	415000,000		1500,000	550,000	2050,000	
		БЮДЖЕТ РОЗВИТКУ				1500,000	550,000	2050,000	
		капітальні вкладення				1500,000	550,000	2050,000	Інші. Згідно з договором від 22.12.2023 № 7/35-23 вартість стадії "П" становить 1495,294 тис.грн. Додаткові кошти необхідні для виконання робіт з дообстеження будівлі та збору вихідних даних, проведення експертизи проєкту
		проєктні роботи 0				1500,000	550,000	2050,000	

ІНВЕСТИЦІЙНІ ПРОПОЗИЦІЇ ДО ПРОГРАМИ ЕКОНОМІЧНОГО І СОЦІАЛЬНОГО РОЗВИТКУ М.КИСВА НА 2024 - 2026 РОКИ

Головний розпорядник ДЕПАРТАМЕНТ МУНІЦИПАЛЬНОЇ БЕЗПЕКИ

Галузь ДЕРЖАВНЕ УПРАВЛІННЯ

капітальні вкладення, проєктні роботи - тис.грн  
потужність - у відповідних одиницях виміру

№ п/п	Код об'єкта	Найменування	Терміни реалізації проєкту	Джерело фінансування	Згідно проєктно-кошторисної документації		Очікуване виконання на 01.01.2024		Програма на 2024 рік	Строки видачі та затвердження проєктно-кошторисної документації	Підстава для включення об'єкта в програму та виділення бюджетних коштів на будівництво (дата та номер розпорядчого документа)	Дата та номер рішення Київради про відведення земельної ділянки	Дата та номер Експертного звіту, документу про затвердження ПКД	Генпідприємна організація	Проєктна організація	Район міста
					Потужність	Кошторисна вартість / Вартість ПВР	Всього	в т.ч. 2023 рік								
1	2	3	4	5	6	7	8	9	10	11	12	13	14	15	16	17

**ВСЬОГО**  
капітальні вкладення  
проєктні роботи

2050,000  
2050,000  
2050,000

**РЕКОНСТРУКЦІЯ НЕЖИТЛОВОЇ**  
**БУДІВЛІ ЛІТ."А" З РОЗМІЩЕННЯМ**  
**АДМІНІСТРАТИВНИХ ТА РОБОЧИХ**  
**ПРИМІЩЕНЬ НА ВУЛ.ЩУСЕВА, 5 У**  
**ШЕВЧЕНКІВСЬКОМУ РАЙОНІ М.**  
**КИСВА**

08.2024  
12.2026

415000,000

2050,000

БУДЕ  
ВИЗНАЧЕНО  
ПІСЛЯ  
ПРОВЕДЕННЯ  
ЗАКУПІВЛІ  
ВІДПОВІДНО ДО  
ЗАКОНУ  
УКРАЇНИ " ПРО  
ПУБЛІЧНІ  
ЗАКУПІВЛІ"

ШЕВЧЕНК  
ІВСЬКИЙ

капітальні вкладення

БЮДЖЕТ  
РОЗВИТКУ

415000,000

2050,000

проєктні роботи

3000,000

2050,000

вид. 11.2024  
затв. 12.2024

загальна площа, тис.кв.м

5,500

капітальні вкладення

ВЛАСНІ КОШТИ  
ПІДПРИЄМСТВ І  
ОРГАНІЗАЦІЙ  
МІСТА

Дата \_\_\_\_\_

Керівник (посада) \_\_\_\_\_

Підпис \_\_\_\_\_

Виконавець \_\_\_\_\_

Телефон \_\_\_\_\_



УКРАЇНА

ВИКОНАВЧИЙ ОРГАН КИЇВСЬКОЇ МІСЬКОЇ РАДИ  
(КИЇВСЬКА МІСЬКА ДЕРЖАВНА АДМІНІСТРАЦІЯ)

**ДЕПАРТАМЕНТ ЖИТЛОВО-КОМУНАЛЬНОЇ ІНФРАСТРУКТУРИ**

*вул. Велика Житомирська, 15-а, м. Київ, 01001, тел./факс (044) 279 29 21*

*Контактний центр міста Києва (044) 15 51 E-mail: infrastructure@kyivcity.gov.ua Код ЄДРПОУ 33695540*

Від 04.06.2024 № 058/7/4-3553

На № \_\_\_\_\_ від \_\_\_\_\_

Голові Постійної комісія Київської  
міської ради з питань бюджету,  
соціально-економічного розвитку та  
інвестиційної діяльності  
Андрію ВІТРЕНКУ

Про внесення змін до  
бюджету м. Києва на 2024 рік

Шановний пане Андрію!

На сьогодні виникло нагальне питання завершення реконструкції котельні на вул. Котельникова, 7/13.

Реконструкцію котельні розпочато 2014 року, замовник робіт КП «Київбудреконструкція».

У 2019 році здійснено перерахунок кошторису та відповідно до експертного звіту ДП «НДПРОЕКТРЕКОНСТРУКЦІЯ» від 21.06.2019 року №396/е/19-КД/ПІ загальна кошторисна вартість становить 35 250,62 тис. грн, у тому числі за чергами будівництва: I черга – 26 966,74 тис. грн, II черга – 8283,88 тис. грн.

У зв'язку із недостатнім обсягом фінансування на 2019 рік не вдалося в повному обсязі завершити I чергу будівництва, а також розпочати II чергу.

У 2023 році відповідно до передбаченого фінансування здійснювалось коригування кошторисної частини проекту, але у зв'язку з отриманими зауваженнями експертної організації - ДП «НДПРОЕКТРЕКОНСТРУКЦІЯ» стосовно необхідності внесення додаткових технічних рішень у зв'язку з отриманим звітом незалежної організації щодо стану основних конструктивних елементів котельні, коригування документації у минулому році не завершено.

Зважаючи на цей факт є необхідність включення до бюджету м. Києва на 2024 рік та Програми економічного і соціального розвитку м. Києва на 2024–2026 роки об'єкта «Реконструкція котельні на вул. Котельникова, 7/13» за рахунок перерозподілу бюджетних коштів, передбачених Департаменту



житлово-комунальної інфраструктури виконавчого органу Київської міської ради (Київської міської державної адміністрації) на 2024 рік у спеціальному фонді бюджету міста Києва, за кодом програмної класифікації видатків та кредитування місцевих бюджетів 1217310 «Будівництво об'єктів житлово-комунального господарства» шляхом:

- зменшення їх обсягу по об'єкту «Будівництво колумбарних стін на території ритуальної служби спеціалізованого комунального підприємства «Київський крематорій» на вул. Байковій, 16 у Голосіївському районі міста Києва» на суму 1000,0 тис. грн;

- збільшення їх обсягу по об'єкту «Реконструкція котельні на вул. Котельникова, 7/13» на суму 1000,0 тис. грн для здійснення коригування проектної документації, що пов'язано з необхідністю уточнення технічних рішень та вартісних показників по проєкту

З повагою

Директор

Дмитро НАУМЕНКО



УКРАЇНА

**СОЛОМ'ЯНСЬКА РАЙОННА В МІСТІ КИЄВІ  
ДЕРЖАВНА АДМІНІСТРАЦІЯ**

*просп. Повітряних Сил, 41, м. Київ, 03151 тел. (044) 226 20 88,  
E-mail: [zagal@solor.gov.ua](mailto:zagal@solor.gov.ua) Код ЄДРПОУ 37378937*

Голові постійної комісії Київської  
міської ради з питань бюджету,  
соціально-економічного розвитку та  
інвестиційної діяльності  
Андрію ВІТРЕНКУ

Шановний пане Андрію!

Солом'янська районна в місті Києві державна адміністрація просить при коригуванні бюджету міста Києва на 2024 рік врахувати пропозиції перерозподілу коштів в межах загального обсягу бюджетних призначень, передбачених Солом'янській районній в місті Києві державній адміністрації для забезпечення проведення капітального ремонту житлових будинків (укриття).

З метою завершення виконання в повному обсязі робіт з капітального ремонту житлових будинків (укриття) по об'єктах, по яких договори було укладено в 2023 році та подовжено на 2024 рік та у зв'язку з відсутністю документів для передачі (надання) земельної ділянки у користування або власність Політехнічному ліцею Національного університету України «Київський політехнічний інститут» м. Києва за адресою: бульв. Вацлава Гавела, 41-А, на якій заплановано будівництво споруди подвійного значення, просимо врахувати перерозподіл в межах головного розпорядника Солом'янської районної в місті Києві державної адміністрації без зміни загального обсягу асигнувань, а саме:

- збільшити видатки спеціального фонду бюджету на 2024 рік за кодом КПКВ 4816011 «Експлуатація та технічне обслуговування житлового фонду» в сумі 11 449 000,0 грн;
- зменшити видатки спеціального фонду бюджету на 2024 рік за кодом КПКВ 4817321 «Будівництво освітніх установ та закладів» в сумі 11 449 000,0 грн.

З повагою

Голова

Ірина ЧЕЧОТКА

Олена Аністратенко 207-09-48  
Наталія Федонюк 207-09-45

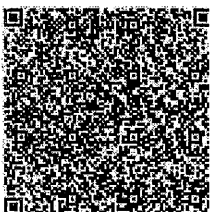

ДОКУМЕНТ ІТС ЄІПК СЕД АСКОД ( ПІДПИСАНО КВАЛІФІКОВАНИМ  
ЕЛЕКТРОННИМ ПІДПИСОМ )

Сертифікат [3FAA9288358EC00304000000832C2F00B9C2D300](#)  
Підписувач Чечотка Ірина Романівна  
Дійсний з [22.04.2024 15:03:59](#) по [22.04.2026 15:03:59](#)

Солом'янська районна в місті Києві  
державна адміністрація



108-7141 від 10.06.2024



УКРАЇНА

**ГОЛОСІЇВСЬКА РАЙОННА В МІСТІ КИЄВІ  
ДЕРЖАВНА АДМІНІСТРАЦІЯ**

*просп. Голосіївський, 42, м. Київ, 03039, тел. (044) 281 66 62, факс 281 66 61  
E-mail: rda.golosiivska@kyivcity.gov.ua Код ЄДРПОУ 37308812*

Голові Постійної комісії з питань бюджету та  
соціально-економічного розвитку Київської  
міської ради

Андрію ВІТРЕНКУ

Директорові Департаменту економіки та  
інвестицій виконавчого органу Київської  
міської ради (Київської міської державної  
адміністрації)

Наталії МЕЛЬНИК

Директорові Департаменту фінансів  
виконавчого органу Київської міської ради  
(Київської міської державної адміністрації)

Володимиру РЕПКУ

Про перерозподіл бюджетних  
коштів

Шановний пане Андрію!  
Шановна пані Наталіє!  
Шановний пане Володимире!

Голосіївська районна в місті Києві державна адміністрація надає пропозиції щодо перерозподілу коштів, передбачених по головному розпоряднику бюджетних коштів Голосіївській районній в місті Києві державній адміністрації в межах бюджетних призначень, відповідно до додатків.

Додатки: на 7 арк. в 1 прим.

З повагою

Заступник голови

Сергій Шостацький  
Альона Мамедова  
Анастасія Навроцька 259 82 19

Олег КАЛУГІН

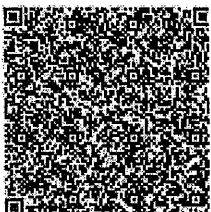

ДОКУМЕНТ ІТС ЄІПК СЕД АСКОД ( ПІДПИСАНО КВАЛІФІКОВАНИМ  
ЕЛЕКТРОННИМ ПІДПИСОМ )

Сертифікат 3FAA9288358EC0030400000072642F00C3CEB00  
Підписувач Калугін Олег Юрійович  
Дійсний з 22.06.2023 19:15:55 по 20.06.2024 19:15:55

Голосіївська районна в місті Києві  
державна адміністрація



100-7213 від 30.05.2024

**Пропозиції щодо коригування розподілу асигнувань в 2024 році на фінансування капітальних вкладень за рахунок бюджетних коштів, у складі Програми економічного і соціального розвитку м.Києва на 2024-2026 роки**

**Головний розпорядник бюджетних коштів (замовник)**

**ГОЛОСІВСЬКА РАЙОННА В МІСТІ КИЄВІ ДЕРЖАВНА АДМІНІСТРАЦІЯ**

тис. грн

№	Код об'єкта	Найменування	Терміни реалізації проєкту	Кошторисна вартість	Виконано на 01.01.2024	Затверджена програма (фінансування)	Зміни до програми (+,-)	Пропонується до затвердження	Обґрунтування щодо внесення змін до програми
1	2	3	4	5	6	7	8	9	10
		ВСЬОГО				240838,958		240838,958	
		БЮДЖЕТ РОЗВИТКУ				240838,958		240838,958	
		капітальні вкладення				237223,000		237223,000	
		проєктні роботи				8469,758		8469,758	
		оплата за роботи, виконані в 2023 році				3615,958		3615,958	
		<u>ГОЛОСІВСЬКА РАЙОННА В МІСТІ КИЄВІ ДЕРЖАВНА АДМІНІСТРАЦІЯ</u>				240838,958		240838,958	
		БЮДЖЕТ РОЗВИТКУ				240838,958		240838,958	
		капітальні вкладення				237223,000		237223,000	
		проєктні роботи				8469,758		8469,758	
		оплата за роботи, виконані в 2023 році				3615,958		3615,958	
		ОСВІТА				230780,502	1000,000	231780,502	
		БЮДЖЕТ РОЗВИТКУ				230780,502	1000,000	231780,502	
		капітальні вкладення				227223,000	1000,000	228223,000	
		проєктні роботи				3352,758		3352,758	
		оплата за роботи, виконані в 2023 році				3557,502		3557,502	
1	264724	БУДІВНИЦТВО СПОРУДИ ПОДВІЙНОГО ПРИЗНАЧЕННЯ ІЗ ЗАХИСНИМИ ВЛАСТИВОСТЯМИ ПРОТИРАДІАЦІЙНОГО УКРИТТЯ ГІМНАЗІЇ № 236 МІСТА КИЄВА НА ЗЕМЕЛЬНІЙ ДІЛЯНЦІ ЗА АДРЕСОЮ: ВУЛ. АКАДЕМІКА ЗАБОЛОТНОГО, 144 У ГОЛОСІВСЬКОМУ РАЙОНІ М.КИЄВА	09.2023 12.2024	247277,022	2269,786	44850,000		44850,000	Уточнення кошторисної вартості згідно отриманого позитивного експертного звіту № V-0129-24/ПРОЕКСП від 03.05.2024
		БЮДЖЕТ РОЗВИТКУ				44850,000		44850,000	
		капітальні вкладення				44850,000		44850,000	
		проєктні роботи ()				869,713		869,713	
2	264727	БУДІВНИЦТВО СПОРУДИ ПОДВІЙНОГО ПРИЗНАЧЕННЯ ІЗ ЗАХИСНИМИ ВЛАСТИВОСТЯМИ ПРОТИРАДІАЦІЙНОГО УКРИТТЯ СПЕЦІАЛІЗОВАНОЇ ШКОЛИ І-ІІІ СТУПЕНІВ З ПОГЛИБЛЕНИМ ВИВЧЕННЯМ АНГЛІЙСЬКОЇ МОВИ № 44 МІСТА КИЄВА НА ЗЕМЕЛЬНІЙ ДІЛЯНЦІ ЗА АДРЕСОЮ: ВУЛ. ЖИЛЯНСЬКА, 46, У ГОЛОСІВСЬКОМУ РАЙОНІ М.КИЄВА	09.2023 12.2024	129576,832	1868,138	34200,000		34200,000	Уточнення кошторисної вартості згідно отриманого позитивного експертного звіту № V-0122-24/ПРОЕКСП від 26.04.2024
		БЮДЖЕТ РОЗВИТКУ				34200,000		34200,000	
		капітальні вкладення				34200,000		34200,000	
		проєктні роботи ()				525,861		525,861	
3	264726	БУДІВНИЦТВО СПОРУДИ ПОДВІЙНОГО ПРИЗНАЧЕННЯ ІЗ ЗАХИСНИМИ ВЛАСТИВОСТЯМИ ПРОТИРАДІАЦІЙНОГО УКРИТТЯ СПЕЦІАЛІЗОВАНОЇ ШКОЛИ І-ІІІ СТУПЕНІВ З ПОГЛИБЛЕНИМ ВИВЧЕННЯМ АНГЛІЙСЬКОЇ ТА ІТАЛІЙСЬКОЇ МОВ №130 ІМЕНІ ДАНТЕ АЛІГ'ЄРІ МІСТА КИЄВА НА ЗЕМЕЛЬНІЙ ДІЛЯНЦІ ЗА АДРЕСОЮ: ВУЛ. ВЕЛИКА ВАСИЛЬКІВСЬКА, 128 У ГОЛОСІВСЬКОМУ РАЙОНІ М.КИЄВА	09.2023 12.2024	234583,593	3576,407	74400,000		74400,000	Уточнення кошторисної вартості згідно отриманого позитивного експертного звіту № V-0132-24/ПРОЕКСП від 10.05.2024
		БЮДЖЕТ РОЗВИТКУ				74400,000		74400,000	
		капітальні вкладення				74400,000		74400,000	
		проєктні роботи ()				1631,592		1631,592	
4	264725	БУДІВНИЦТВО СПОРУДИ ПОДВІЙНОГО ПРИЗНАЧЕННЯ ІЗ ЗАХИСНИМИ ВЛАСТИВОСТЯМИ ПРОТИРАДІАЦІЙНОГО УКРИТТЯ ШКОЛИ І-ІІІ СТУПЕНІВ №186 МІСТА КИЄВА НА ЗЕМЕЛЬНІЙ ДІЛЯНЦІ ЗА АДРЕСОЮ: ВУЛ. СЕЧЕНОВА, 8 У ГОЛОСІВСЬКОМУ РАЙОНІ М.КИЄВА	09.2023 12.2024	250886,256	3055,407	48300,000		48300,000	Уточнення кошторисної вартості згідно отриманого позитивного експертного звіту № V-0121-24/ПРОЕКСП від 28.04.2024
		БЮДЖЕТ РОЗВИТКУ				48300,000		48300,000	
		капітальні вкладення				48300,000		48300,000	
		проєктні роботи ()				325,592		325,592	
5	148038	РЕКОНСТРУКЦІЯ З ПРИБУДОВОЮ БУДІВЕЛЬ І СПОРУД ГІМНАЗІЇ № 59 ІМЕНІ О. М. БОЙЧЕНКА, ВУЛ. ВЕЛИКА КИТАЇВСЬКА, 85 В ГОЛОСІВСЬКОМУ РАЙОНІ М. КИЄВА	01.2013 12.2028	505848,944	319467,969	15473,000		15473,000	
		БЮДЖЕТ РОЗВИТКУ				15473,000		15473,000	
		капітальні вкладення				15473,000		15473,000	
6	254111	РЕКОНСТРУКЦІЯ НЕЖИТЛОВОЇ БУДІВЛИ ЛІТ. "А-3" СПЕЦІАЛІЗОВАНОЇ ШКОЛИ І-ІІІ СТУПЕНІВ З ПОГЛИБЛЕНИМ ВИВЧЕННЯМ УКРАЇНСЬКОЇ МОВИ ТА ЛІТЕРАТУРИ № 260 МІСТА КИЄВА, ВУЛ. МАРШАЛА ЯКУБОВСЬКОГО, 7-Б У ГОЛОСІВСЬКОМУ РАЙОНІ	03.2022 12.2028	371908,612	8500,601	13557,502		13557,502	
		БЮДЖЕТ РОЗВИТКУ				13557,502		13557,502	
		капітальні вкладення				10000,000		10000,000	
		оплата за роботи, виконані в 2023 році				3557,502		3557,502	
7	251131	РЕКОНСТРУКЦІЯ НЕЖИТЛОВОЇ БУДІВЛИ (ЛІТ. А) ПІД БУДІВЛЮ ПОБУТОВОГО ОБСЛУГОВУВАННЯ З АДМІНІСТРАТИВНИМИ ПРИМІЩЕННЯМИ НА ВУЛ.ТЕСЛЯРСЬКІЙ, 2 У ГОЛОСІВСЬКОМУ РАЙОНІ МІСТА КИЄВА	06.2021 12.2026	356955,973	3178,607		1000,000	1000,000	Отримано позитивний експертний звіт від 08.12.2023 №0295-4299-23/ЛЕГ/А. Кошти необхідні для проведення підготовчих робіт на об'єкті та отриманні дозвільних документів.
		БЮДЖЕТ РОЗВИТКУ					1000,000	1000,000	
		капітальні вкладення					1000,000	1000,000	
		ФІЗИЧНА КУЛЬТУРА І СПОРТ				10058,456	-1610,662	8447,794	
		БЮДЖЕТ РОЗВИТКУ				10058,456	-1610,662	8447,794	
		капітальні вкладення				10000,000	-1610,662	8389,338	
		проєктні роботи				5117,000		5117,000	
		оплата за роботи, виконані в 2023 році				58,456		58,456	

№	Код об'єкта	Найменування	Терміни реалізації проєкту	Кошторисна вартість	Виконано на 01.01.2024	Затверджена програма (фінансування)	Зміни до програми (+,-)	Пропонується до затвердження	Обґрунтування щодо внесення змін до програми
1	2	3	4	5	6	7	8	9	10
8	265124	РЕКОНСТРУКЦІЯ НЕЖИТЛОВИХ БУДІВЕЛЬ ЛІТ "А-ІІ", "Б", "В", "Г" З УЛАШТУВАННЯМ УКРИТТЯ ПОДВІЙНОГО ПРИЗНАЧЕННЯ КОМПЛЕКСНОЇ ДИТЯЧО-ЮНАЦЬКОЇ СПОРТИВНОЇ ШКОЛИ №15 НА ВУЛ. ЯГІДНА, 2 У ГОЛОСІВСЬКОМУ РАЙОНІ	04.2023 12.2027	75000,000	258,456	10058,456	-1610,662	8447,794	Кошти передбачені у 2024 році на розроблення проєкту та будівельні роботи. У зв'язку з обмеженими термінами значний час піде на розроблення проєкту та його затвердження. Голоосіською РДА прийнято рішення про перерозподіл видатків у межах загального розпорядника бюджетних коштів на відповідний рік.
		БЮДЖЕТ РОЗВИТКУ				10058,456	-1610,662	8447,794	
		капітальні вкладення				10000,000	-1610,662	8389,338	
		проектні роботи ()				5117,000		5117,000	
		оплата за роботи, виконані в 2023 році				58,456		58,456	
		ЖИТЛОВО-КОМУНАЛЬНЕ ГОСПОДАРСТВО					610,662	610,662	
		БЮДЖЕТ РОЗВИТКУ					610,662	610,662	
		капітальні вкладення					610,662	610,662	
9		БУДІВНИЦТВО ІНЖЕНЕРНИХ МЕРЕЖ ТЕПЛОПОСТАЧАННЯ ВІД ЖИТЛОВОГО БУДИНКУ ПО ВУЛ. ІВАНА СІРКА, 8 ТА ТЕПЛОВОЇ КАМЕРИ В ЧАСТИНІ ЗАГАЛЬНОГО ПРОЄКТУВАННЯ ЗОВНІШНЬОЇ ТЕПЛОВОЇ МЕРЕЖІ ГРУПИ БУДІВЕЛЬ СЛУЖБИ БЕЗПЕКИ УКРАЇНИ ПО ВУЛ.ІВАНА СІРКА,8 ТА ІНДИВІДУАЛЬНОГО ТЕПЛООВОГО ПУНКТУ	06.2024 12.2024	610,662			610,662	610,662	Включення об'єкту.У зв'язку з відсутністю інженерних мереж теплопостачання є доцільним виконання будівництва даних мереж з необхідним підключенням будинку до теплової мережі, що забезпечить мешканців тепловою мережею до опалювального сезону 2024 року. Проєкт розроблено.Голоосіською РДА прийнято рішення про перерозподіл видатків у межах загального обсягу бюджетних призначень головного розпорядника бюджетних коштів на відповідний рік.
		БЮДЖЕТ РОЗВИТКУ					610,662	610,662	
		капітальні вкладення					610,662	610,662	

ІНВЕСТИЦІЙНІ ПРОПОЗИЦІЇ ДО ПРОГРАМИ ЕКОНОМІЧНОГО І СОЦІАЛЬНОГО РОЗВИТКУ М.КИЄВА НА 2024 - 2026 РОКИ

Головний розпорядник ГОЛОСІВСЬКА РАЙОННА В МІСТІ КИЄВІ ДЕРЖАВНА АДМІНІСТРАЦІЯ

Галузь ЖИТЛОВО-КОМУНАЛЬНЕ ГОСПОДАРСТВО

капітальні вкладення, проєктні роботи - тис.грн  
потужність - у відповідних одиницях виміру

№ п/п	Код об'єкта	Найменування	Терміни реалізації проєкту	Джерело фінансування	Стадія ПВР	Згідно проєктно-кошторисної документації		Очікуване виконання на 01.01.2024		Програма на 2024 рік	Строки видачі та затвердження проєктно-кошторисної документації	Підстава для включення об'єкта в програму та виділення бюджетних коштів на будівництво (дата та номер розпорядчого документу)	Дата та номер рішення Київради про відведення земельної ділянки	Дата та номер Експертного звіту, документу про затвердження ПҚД	Генпідрядна організація	Проектна організація	Район міста
						Потужність	Кошторисна вартість / Вартість ПВР	Всього	в т.ч. 2023 рік								
1	2	3	4	5	6	6	7	8	9	10	11	12	13	14	15	16	17

610,662  
610,662  
610,662  
610,662

1

**ВСЬОГО**  
капітальні вкладення  
проєктні роботи  
оплата за роботи, виконані в 2023 році  
БУДІВНИЦТВО ІНЖЕНЕРНИХ МЕРЕЖ ТЕПЛОПОСТАЧАННЯ ВІД ЖИТЛОВОГО БУДИНКУ ПО ВУЛ. ІВАНА СІРКА, 8 ТА ТЕПЛОВОЇ КАМЕРИ В ЧАСТИНІ ЗАГАЛЬНОГО ПРОЄКТУВАННЯ ЗОВНІШНЬОЇ ТЕПЛОВОЇ МЕРЕЖИ ГРУПИ БУДІВЕЛЬ СЛУЖБИ БЕЗПЕКИ УКРАЇНИ ПО ВУЛ.ІВАНА СІРКА,8 ТА ІНДИВІДУАЛЬНОГО ТЕПЛОГО ПУНКТУ  
капітальні вкладення

06.2024  
12.2024

610,662

610,662

БЮДЖЕТ РОЗВИТКУ

610,662

610,662

ВИЗНАЧАЄТЬСЯ НА ТЕНДЕРНІЙ ОСНОВІ  
ВИЗНАЧАЄТЬСЯ НА ТЕНДЕРНІЙ ОСНОВІ  
ГОЛОСІВ СЬКИЙ

Дата \_\_\_\_\_ Керівник (посада) \_\_\_\_\_ Підпис \_\_\_\_\_  
Виконавець \_\_\_\_\_ Телефон \_\_\_\_\_



УКРАЇНА

**ГОЛОСІЇВСЬКА РАЙОННА В МІСТІ КИЄВІ  
ДЕРЖАВНА АДМІНІСТРАЦІЯ**

*просп. Голосіївський, 42, м. Київ, 03039, тел. (044) 281 66 62, факс 281 66 61  
E-mail: rda.golosiivska@kyivcity.gov.ua Код ЄДРПОУ 37308812*

Голові Постійної комісії з питань бюджету та  
соціально-економічного розвитку Київської  
міської ради

Андрію ВІТРЕНКУ

Директорові Департаменту економіки та  
інвестицій виконавчого органу Київської  
міської ради (Київської міської державної  
адміністрації)

Наталії МЕЛЬНИК

Директорові Департаменту фінансів  
виконавчого органу Київської міської ради  
(Київської міської державної адміністрації)

Володимиру РЕПКУ

Про перерозподіл бюджетних  
коштів

Шановний пане Андрію!  
Шановна пані Наталіє!  
Шановний пане Володимире!

Голосіївська районна в місті Києві державна адміністрація надає пропозиції щодо перерозподілу коштів, передбачених по головному розпоряднику бюджетних коштів Голосіївській районній в місті Києві державній адміністрації в межах бюджетних призначень, відповідно до додатків.

Додатки: на 12 арк. в 1 прим.

З повагою

Заступник голови

Сергій Шостацький  
Альона Мамедова  
Катерина Мовчан 259 82 19

Олег КАЛУГІН

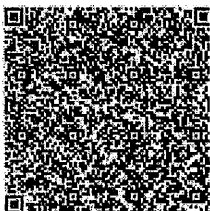

ДОКУМЕНТ ІТС ЄІПК СЕД АСКОД ( ПІДПИСАНО КВАЛІФІКОВАНИМ  
ЕЛЕКТРОННИМ ПІДПИСОМ )

Сертифікат 3FAA9288358EC0030400000072642F00C3CEB00  
Підписувач Калугін Олег Юрійович  
Дійсний з 22.06.2023 19:15:55 по 20.06.2024 19:15:55

Голосіївська районна в місті Києві  
державна адміністрація



100-7381 від 30.05.2024

Пропозиції щодо коригування  
розподілу асигнувань в 2024 році на фінансування капітальних вкладень за рахунок бюджетних коштів,  
у складі Програми економічного і соціального розвитку м. Києва на 2024-2026 роки

Головний розпорядник бюджетних коштів (замовник)  
ГОЛОСІВСЬКА РАЙОННА В МІСТІ КИЄВІ ДЕРЖАВНА АДМІНІСТРАЦІЯ

тис. грн

№	Код об'єкта	Найменування	Терміни реалізації проекту	Кошторисна вартість	Виконано на 01.01.2024	Затверджена програма (фінансування)	Зміни до програми (+,-)	Пропонується до затвердження	Обґрунтування щодо внесення змін до програми
1	2	3	4	5	6	7	8	9	10
		ВСЬОГО				240838,958		240838,958	
		БЮДЖЕТ РОЗВИТКУ				240838,958		240838,958	
		капітальні вкладення				237223,000		237223,000	
		проектні роботи				8469,758		8469,758	
		оплата за роботи, виконані в 2023 році				3615,958		3615,958	
		<b>ГОЛОСІВСЬКА РАЙОННА В МІСТІ КИЄВІ ДЕРЖАВНА АДМІНІСТРАЦІЯ</b>				240838,958		240838,958	
		БЮДЖЕТ РОЗВИТКУ				240838,958		240838,958	
		капітальні вкладення				237223,000		237223,000	
		проектні роботи				8469,758		8469,758	
		оплата за роботи, виконані в 2023 році				3615,958		3615,958	
		<b>ОСВІТА</b>				230780,502	1000,000	231780,502	
		БЮДЖЕТ РОЗВИТКУ				230780,502	1000,000	231780,502	
		капітальні вкладення				227223,000	1000,000	228223,000	
		проектні роботи				3352,758		3352,758	
		оплата за роботи, виконані в 2023 році				3557,502		3557,502	
1	264724	БУДІВНИЦТВО СПОРУДИ ПОВДІЙНОГО ПРИЗНАЧЕННЯ ІЗ ЗАХИСНИМИ ВЛАСТИВОСТЯМИ ПРОТИРАДІАЦІЙНОГО УКРИТТЯ ПМНАЗІ № 236 МІСТА КИЄВА НА ЗЕМЕЛЬНІЙ ДІЛЯНЦІ ЗА АДРЕСОЮ: ВУЛ. АКАДЕМКА ЗАБОЛОННОГО, 144 У ГОЛОСІВСЬКОМУ РАЙОНІ М. КИЄВА	09.2023 12.2025	247277,022	2269,786	44850,000		44850,000	Уточнення кошторисної вартості згідно отриманого позитивного експертного звіту № V-0129-24/ПРОЕКСП від 03.05.2024
		БЮДЖЕТ РОЗВИТКУ				44850,000		44850,000	
		капітальні вкладення				44850,000		44850,000	
		проектні роботи ( )				869,713		869,713	
2	264727	БУДІВНИЦТВО СПОРУДИ ПОВДІЙНОГО ПРИЗНАЧЕННЯ ІЗ ЗАХИСНИМИ ВЛАСТИВОСТЯМИ ПРОТИРАДІАЦІЙНОГО УКРИТТЯ СПЕЦІАЛІЗОВАНОЇ ШКОЛИ І-ІІІ СТУПЕНІВ З ПОГЛИБЛЕНИМ ВИВЧЕННЯМ АНГЛІЙСЬКОЇ МОВИ № 44 МІСТА КИЄВА НА ЗЕМЕЛЬНІЙ ДІЛЯНЦІ ЗА АДРЕСОЮ: ВУЛ. ЖИЛЯНСЬКА, 46, У ГОЛОСІВСЬКОМУ РАЙОНІ М. КИЄВА	09.2023 12.2025	129576,832	1868,138	34200,000		34200,000	Уточнення кошторисної вартості згідно отриманого позитивного експертного звіту № V-0122-24/ПРОЕКСП від 26.04.2024
		БЮДЖЕТ РОЗВИТКУ				34200,000		34200,000	
		капітальні вкладення				34200,000		34200,000	
		проектні роботи ( )				525,861		525,861	
3	264726	БУДІВНИЦТВО СПОРУДИ ПОВДІЙНОГО ПРИЗНАЧЕННЯ ІЗ ЗАХИСНИМИ ВЛАСТИВОСТЯМИ ПРОТИРАДІАЦІЙНОГО УКРИТТЯ СПЕЦІАЛІЗОВАНОЇ ШКОЛИ І-ІІІ СТУПЕНІВ З ПОГЛИБЛЕНИМ ВИВЧЕННЯМ АНГЛІЙСЬКОЇ ТА ІТАЛІЙСЬКОЇ МОВ № 130 ІМЕНІ ДАНТЕ АЛІГ'ЄРІ МІСТА КИЄВА НА ЗЕМЕЛЬНІЙ ДІЛЯНЦІ ЗА АДРЕСОЮ: ВУЛ. ВЕЛИКА ВАСИЛЬКІВСЬКА, 128 У ГОЛОСІВСЬКОМУ РАЙОНІ М. КИЄВА	09.2023 12.2025	234583,593	3576,407	74400,000		74400,000	Уточнення кошторисної вартості згідно отриманого позитивного експертного звіту № V-0122-24/ПРОЕКСП від 10.05.2024
		БЮДЖЕТ РОЗВИТКУ				74400,000		74400,000	
		капітальні вкладення				74400,000		74400,000	
		проектні роботи ( )				1631,592		1631,592	
4	264725	БУДІВНИЦТВО СПОРУДИ ПОВДІЙНОГО ПРИЗНАЧЕННЯ ІЗ ЗАХИСНИМИ ВЛАСТИВОСТЯМИ ПРОТИРАДІАЦІЙНОГО УКРИТТЯ ШКОЛИ І-ІІІ СТУПЕНІВ №186 МІСТА КИЄВА НА ЗЕМЕЛЬНІЙ ДІЛЯНЦІ ЗА АДРЕСОЮ: ВУЛ. СЕЧЕНОВА, 8 У ГОЛОСІВСЬКОМУ РАЙОНІ М. КИЄВА	09.2023 12.2025	250886,256	3055,407	48300,000		48300,000	Уточнення кошторисної вартості згідно отриманого позитивного експертного звіту № V-0121-24/ПРОЕКСП від 26.04.2024
		БЮДЖЕТ РОЗВИТКУ				48300,000		48300,000	
		капітальні вкладення				48300,000		48300,000	
		проектні роботи ( )				325,592		325,592	
5	148038	РЕКОНСТРУКЦІЯ З ПРИБУДОВОЮ БУДІВЕЛЬ І СПОРУД ПМНАЗІ № 59 ІМЕНІ О. М. БОЯЧЕНКА, ВУЛ. ВЕЛИКА КИТАЙСЬКА, 86 В ГОЛОСІВСЬКОМУ РАЙОНІ М. КИЄВА	01.2013 12.2028	505848,944	319467,969	15473,000		15473,000	
		БЮДЖЕТ РОЗВИТКУ				15473,000		15473,000	
		капітальні вкладення				15473,000		15473,000	
6	254111	РЕКОНСТРУКЦІЯ НЕЖИТЛОВОЇ БУДІВЛИ ЛІТ. "А-3" СПЕЦІАЛІЗОВАНОЇ ШКОЛИ І-ІІІ СТУПЕНІВ З ПОГЛИБЛЕНИМ ВИВЧЕННЯМ УКРАЇНСЬКОЇ МОВИ ТА ЛІТЕРАТУРИ № 260 МІСТА КИЄВА, ВУЛ. МАРШАЛА ЯКУБОВСЬКОГО, 7-Б У ГОЛОСІВСЬКОМУ РАЙОНІ	03.2022 12.2026	371908,612	8500,601	13557,502		13557,502	
		БЮДЖЕТ РОЗВИТКУ				13557,502		13557,502	
		капітальні вкладення				10000,000		10000,000	
		оплата за роботи, виконані в 2023 році				3557,502		3557,502	
7	251131	РЕКОНСТРУКЦІЯ НЕЖИТЛОВОЇ БУДІВЛИ (ЛІТ. А) ПІД БУДІВЛЮ ПОБУТОВОГО ОБСЛУГОВУВАННЯ З АДМІНІСТРАТИВНИМИ ПРИМІЩЕННЯМИ НА ВУЛ. ТЕСЛЯРСЬКИЙ, 2 У ГОЛОСІВСЬКОМУ РАЙОНІ МІСТА КИЄВА	06.2021 12.2026	356955,973	3178,607		1000,000	1000,000	Отримано позитивний експертний звіт від 08.12.2023 №0295-4299-23/УЕГ/А. Виділення додаткових коштів дозволить розпочати процедуру закупівлі на проведення будівельних робіт, здійснення технічного нагляду та отримання дозволу на будівельні роботи. Здійснити частково підготовчі роботи під будівництво.
		БЮДЖЕТ РОЗВИТКУ					1000,000	1000,000	
		капітальні вкладення					1000,000	1000,000	
		ФІЗИЧНА КУЛЬТУРА І СПОРТ				10058,456	-1610,662	8447,794	
		БЮДЖЕТ РОЗВИТКУ				10058,456	-1610,662	8447,794	
		капітальні вкладення				10000,000	-1610,662	8389,338	
		проектні роботи				5117,000		5117,000	
		оплата за роботи, виконані в 2023 році				58,456		58,456	



№	Код об'єкта	Найменування	Терміни реалізації проєкту	Кошторисна вартість	Виконано на 01.01.2024	Затверджена програма (фінансування)	Зміни до програми (+,-)	Пропонується до затвердження	Обґрунтування щодо внесення змін до програми
1	2	3	4	5	6	7	8	9	10

8	265124	РЕКОНСТРУКЦІЯ НЕЖИТЛОВИХ БУДІВЕЛЬ ЛІТ "А-ІІ", "Б", "В", "Г" З УЛАШТУВАННЯМ УКРИТТЯ ПОДВІЙНОГО ПРИЗНАЧЕННЯ КОМПЛЕКСНОЇ ДИТЯЧО-ЮНАЦЬКОЇ СПОРТИВНОЇ ШКОЛИ №16 НА ВУЛ. ЯГДНА, 2 У ГОЛОСІВСЬКОМУ РАЙОНІ	04.2023 12.2027	75000,000	258,456	10058,456	-1610,662	8447,794	Кошти передбачені у 2024 році на розроблення проєкту та будівельні роботи. Реалізація розкриття може затягнутися в часі у зв'язку з необхідним отриманням містобудівних умов та обмежень (наразі неоднократно подавалися заяви на отримання але у видачі відмовлено). Крім того необхідне оголошення та проведення процедури закупівлі що також триватиме певний час. Після завершення проєктних робіт проєкт потребує затвердження і лише після цього можливо розпочати процедуру оголошення та проведення процедури закупівлі на будівельні роботи та підписання договору. Голоосівською РДА прийнято рішення про перерозподіл видатків у межах загального обсягу бюджетних призначень головного розпорядника бюджетних коштів на відповідний рік.
		БЮДЖЕТ РОЗВИТКУ				10058,456	-1610,662	8447,794	
		капітальні вкладення				10000,000	-1610,662	8389,338	
		проєктні роботи ( )				5117,000		5117,000	
		оплата за роботи, виконані в 2023 році				58,456		58,456	
		ЖИТЛОВО-КОМУНАЛЬНЕ ГОСПОДАРСТВО					610,662	610,662	
		БЮДЖЕТ РОЗВИТКУ					610,662	610,662	
		капітальні вкладення					610,662	610,662	
9		БУДІВНИЦТВО ІНЖЕНЕРНИХ МЕРЕЖ ТЕПЛОПОСТАЧАННЯ ВІД ЖИТЛОВОГО БУДИНКУ ПО ВУЛ. ІВАНА СІРКА, 8 ТА ТЕПЛОВОЇ КАМЕРИ В ЧАСТИНІ ЗАГАЛЬНОГО ПРОЄКТУВАННЯ ЗОВНІШНЬОЇ ТЕПЛОВОЇ МЕРЕЖІ ГРУПИ БУДІВЕЛЬ СЛУЖБИ БЕЗПЕКИ УКРАЇНИ ПО ВУЛ.ІВАНА СІРКА,8 ТА ІНДИВІДУАЛЬНОГО ТЕПЛООВОГО ПУНКТУ	06.2024 12.2024	610,662			610,662	610,662	Включення об'єкту.В зв'язку з ліквідацією газової котельні Служби безпеки України за адресою вул. Івана Сірка,8 виникла необхідність у проведенні будівництва інженерних мереж теплопостачання від житлового будинку та теплової камери. У 2023 році за кошти КП «Керуюча компанія з обслуговування житлового фонду Голоосівського району м. Києва» проєктною організацією ТОВ «Енергіо-97» було проведено розроблення проєктної документації та 13.11.2023 отримано експертний звіт (Позитивний) від 13.11.2023 №02424-23. На сьогоднішній день, питання проведення робіт по об'єкту «Будівництво інженерних мереж теплопостачання від житлового будинку по вул. Івана Сірка,8 та теплової камери в частині загального проєктування зовнішньої теплової мережі групи будівель Служби безпеки України по вул. Івана Сірка,8 у м. Києві та індивідуального теплового пункту» залишається не вирішеним.Голоосівською РДА прийнято рішення про перерозподіл видатків у межах загального обсягу бюджетних призначень головного розпорядника бюджетних коштів на відповідний рік.
		БЮДЖЕТ РОЗВИТКУ					610,662	610,662	
		капітальні вкладення					610,662	610,662	



5	264725	БУДІВНИЦТВО СПОРУДИ ПОДВІЙНОГО ПРИЗНАЧЕННЯ ІЗ ЗАХИСНИМИ ВЛАСТИВОСТЯМИ ПРОТИРАДІАЦІЙНОГО УКРИТТЯ ШКОЛИ І-ІІІ СТУПЕНІВ №186 МІСТА КИЄВА НА ЗЕМЕЛЬНІЙ ДІЛЯНЦІ ЗА АДРЕСОЮ: ВУЛ. СЕЧЕНОВА, 8 У ГОЛОСІЇВСЬКОМУ РАЙОНІ М. КИЄВА	09.2023 12.2025	250886,256	3055,407	3055,407	48300,000	ЕКСПЕРТНИЙ ЗВІТ ВІД 26.04.24 №V-0121-24/ПРОЕКСП	ВИЗНАЧАЄТЬСЯ НА ТЕНДЕРНІЙ ОСНОВІ	ВИЗНАЧАЄТЬСЯ НА ТЕНДЕРНІЙ ОСНОВІ	ГОЛОСІЇВ СЬКИЙ		
		капітальні вкладення		БЮДЖЕТ РОЗВИТКУ	250886,256	3055,407	3055,407	48300,000					
		проектні роботи			3381,000	3055,407	3055,407	325,592					
		площа, кв.м											
6	148038	РЕКОНСТРУКЦІЯ З ПРИБУДОВОЮ БУДІВЕЛЬ І СПОРУД ГІМНАЗІЇ № 59 ІМЕНІ О. М. БОЙЧЕНКА, ВУЛ. ВЕЛИКА КИТАЇВСЬКА, 85 В ГОЛОСІЇВСЬКОМУ РАЙОНІ М. КИЄВА	01.2013 12.2028	505848,944	319467,969	22683,369	15473,000	РОЗП. КМДА ВІД 30.07.2018 №1370	ДЕРЖАВНИЙ АКТ НА ПРАВО ПОСТІЙНОГО КОРИСТУВАННЯ ЗЕМЕЛЬНОЮ ДІЛЯНКОЮ ВІД 28.11.2016 №74182044	РОЗПОР. КМДА ВІД 12.04.2018 № 4-П (НАКАЗ КП "ГОЛОСІЇВО-БУДІНВЕСТ" ВІД 08.08.2017 № 53)	ТОВ "ПІВНІЧНО-УКРАЇНСЬКИЙ БУДІВЕЛЬНИЙ АЛЬЯНС"	ТОВ "УКРАЇНСЬКА ІНЖИНІРИНГОВА О-ІННОВАЦІЙНА КОМПАНІЯ"	ГОЛОСІЇВ СЬКИЙ
		капітальні вкладення		БЮДЖЕТ РОЗВИТКУ	505848,944	319467,969	22683,369	15473,000					
		проектні роботи			3298,400	3298,400							
		кількість робочих місць, чол.			1521,000								
		загальноосвітні школи, уч.місць			400,000								
		загальноосвітні школи (приріст), уч.місць											
		РЕКОНСТРУКЦІЯ З ПРИБУДОВОЮ БУДІВЕЛЬ І СПОРУД НЕЖИТЛОВОЇ БУДІВЛІ ЛІТ. "А", "Б"											
7	254110	СПЕЦІАЛІЗОВАНОЇ ШКОЛИ І-ІІІ СТУПЕНІВ З ПОГЛИБЛЕНИМ ВИВЧЕННЯМ ФРАНЦУЗЬКОЇ МОВИ № 110 ІМЕНІ К. ГАЛОНЕНКА МІСТА КИЄВА, ВУЛ. КОЗАЦЬКА, 5 У ГОЛОСІЇВСЬКОМУ РАЙОНІ	03.2022 12.2028	170000,000	2680,891	1490,991		РОЗП. ПРО ВИЗНАЧЕННЯ ЗАМОВНИКА ВІД 31.10.2022 №315		ВИЗНАЧАЄТЬСЯ НА ТЕНДЕРНІЙ ОСНОВІ	ВИЗНАЧАЄТЬСЯ НА ТЕНДЕРНІЙ ОСНОВІ	ГОЛОСІЇВ СЬКИЙ	
		капітальні вкладення		БЮДЖЕТ РОЗВИТКУ	170000,000	2680,891	1490,991						
		проектні роботи			5000,000	2690,991	1490,991						
		оплата за роботи, виконані в 2022 році, тис.грн											
		дошкільні заклади, місць											
		РЕКОНСТРУКЦІЯ НЕЖИТЛОВОЇ БУДІВЛІ (ЛІТ. А) ПІД БУДІВЛЮ ПОБУТОВОГО ОБСЛУГОВУВАННЯ З АДМІНІСТРАТИВНИМИ ПРИМІЩЕННЯМИ НА ВУЛ.ТЕСЛЯРСЬКІЙ, 2 У ГОЛОСІЇВСЬКОМУ РАЙОНІ МІСТА КИЄВА	06.2021 12.2026	356955,973	3178,634	3113,134	1000,000	РОЗПОРЯДЖЕННЯ ГРДА ВІД 31.10.2022 №316	РОЗПОР КМВА ВІД 10.04.2024 №308, ЕКСПЕРТНИЙ ЗВІТ ВІД 08 ГРУДНЯ 2023 № 0295-4299-23/УЕГ/А	ВИЗНАЧАЄТЬСЯ НА ТЕНДЕРНІЙ ОСНОВІ	ВИЗНАЧАЄТЬСЯ НА ТЕНДЕРНІЙ ОСНОВІ	ГОЛОСІЇВ СЬКИЙ	
8	251131	капітальні вкладення		БЮДЖЕТ РОЗВИТКУ	356955,973	3178,634	3113,134	1000,000					
		проектні роботи			8065,500	6178,634	3113,134						

РЕКОНСТРУКЦІЯ НЕЖИТЛОВОЇ  
БУДІВЛІ ЛІТ. "А-3" СПЕЦІАЛІЗОВАНОЇ  
ШКОЛИ І-ІІІ СТУПЕНІВ З  
ПОГЛИБЛЕНИМ ВИВЧЕННЯМ  
УКРАЇНСЬКОЇ МОВИ ТА ЛІТЕРАТУРИ  
№ 260 МІСТА КИЄВА, ВУЛ. МАРШАЛА  
ЯКУБОВСЬКОГО, 7-Б У  
ГОЛОСІВСЬКОМУ РАЙОНІ

03.2022  
12.2026

371908,612 8500,601 3557,501 13557,502

РОЗПОР КМДА ВІД  
14.02.2022 №352

РОЗПОР КМВА ВІД  
10.04.2024 №306  
ЕКСПЕРТНИЙ ЗВІТ ВІД  
19 ГРУДНЯ 2023 № 05-  
0112-23/ЕП/КО;  
ЕКСПЕРТНИЙ ЗВІТ ВІД  
28 ГРУДНЯ 2022 №  
481/КЕ/2022

ВИЗНАЧАЄТЬСЯ НА ТЕНДЕРНИЙ  
ОСНОВІ

ВИЗНАЧАЄТЬСЯ НА ТЕНДЕРНИЙ  
ОСНОВІ

ГОЛОСІВ  
СЬКИЙ

9 254111

капітальні вкладення

БЮДЖЕТ  
РОЗВИТКУ

371908,612 8500,601 3557,501 10000,000

проектні роботи  
оплата за роботи, виконані в 2022 році,  
тис.грн  
оплата за роботи, виконані в 2023 році,  
тис.грн  
дошкільні заклади, місць

8503,100 8500,601 3557,501

3557,502

Дата \_\_\_\_\_

Керівник (посада) \_\_\_\_\_

Підпис \_\_\_\_\_

Виконавець \_\_\_\_\_

Телефон \_\_\_\_\_

		У разі не виконання робіт по будівництву інженерних мереж за вищевказаною адресою мешканці житлового будинку за адресою вул. Івана Сірка,8 залишаться без опалення в осінньо-зимовий період 2024-2025 .
11	Ризики	
12	Збільшення кошторисної вартості (обґрунтування)	

Начальник управління будівництва  
Голосіївської районної  
в місті Києві державної адміністрації

С.В. Шостацький

Додаток 1  
до Порядку формування та виконання Програми  
економічного і соціального розвитку м. Києва в  
частині капітальних вкладень

Форма № 07-КБ-ІНФ

**Інформаційна довідка 1**

**РЕКОНСТРУКЦІЯ НЕЖИТЛОВОЇ БУДІВЛІ (ЛІТ. А) ПІД БУДІВЛЮ ПОБУТОВОГО  
ОБСЛУГОВУВАННЯ З АДМІНІСТРАТИВНИМИ ПРИМІЩЕННЯМИ НА ВУЛ.ТЕСЛЯРСЬКІЙ, 2 У  
ГОЛОСІЇВСЬКОМУ РАЙОНІ МІСТА КИЄВА**

(найменування об'єкта)

№	Суть питання	Інформація
1	Адреса, район розташування	ГОЛОСІЇВСЬКИЙ РАЙОН, Теслярска вулиця 2
2	Розпорядчий документ про необхідність будівництва (реконструкції)	РОЗПОРЯДЖЕННЯ ГРДА ВІД 31.10.2022 №316
3	Відповідність стратегічним напрямкам розвитку м.Києва та цільовим програмам	МІСЬКА КОМПЛЕКСНА ЦІЛЬОВА ПРОГРАМА "ОСВІТА КИЄВА. 2019 - 2023 роки" Будівництво, реконструкція та капітальний ремонт закладів освіти Стратегія розвитку м. Києва до 2025 року Стратегічна ціль 2. Підвищення комфорту життя мешканців м.Києва Сектор 2.8. Освіта Оперативна ціль 1. Підвищення рівня забезпеченості освітньою інфраструктурою та її оновлення у відповідності до вимог часу 1.1. Розвиток мережі закладів освіти Розвиток ДНЗ та ЗНЗ, у тому числі шляхом будівництва, реконструкції, капітального ремонту та відновлення непрацюючих закладів
4	Рішення Київської міської ради про відведення земельної ділянки	Рішення Київської міської ради від 18.03.2004 №123/1333
5	Розпорядчий документ про затвердження проектно-кошторисної документації	Розпорядження КМВА від 10.04.2024 №308
6	Документ, який дає право на виконання будівельних робіт	
7	Інформація про визначення проектної та підрядної організації	Проектна організація: ТОВ "АВАЛОНПРОЕКТ ДОГОВІР ВІД 27.10.2021 №105, Підрядна організація: ВИЗНАЧАЄТЬСЯ НА ТЕНДЕРНІЙ ОСНОВІ
8	Техніко-економічні показники по проекту будівництва	Кошторисна вартість: 300000.00 тис. грн, . Терміни виконання робіт: 06.2021 - 12.2026
9	Стан справ на об'єкті, переліки виконаних робіт та робіт на наступний рік	У 2023 рік розроблено проектну документацію У 2024 затверджено позитивний експертний звіт, початок робіт з реконструкції нежитлової будівлі; На 2025 продовження робіт з реконструкції нежитлової будівлі; На 2026 завершення робіт з реконструкції нежитлової будівлі та введення в експлуатацію будівлі.
10	Соціальна значимість об'єкта	Реконструкція нежитлової будівлі дозволить створити додаткові місця для отримання мистецької освіти мешканцям Голосіївського району. Виділення додаткових коштів дозволить розпочати процедуру закупівлі на проведення будівельних робіт, здійснення технічного нагляду та отримання дозволу на будівельні роботи. Здійснити частково підготовчі роботи під будівництво.
11	Ризики	
12	Збільшення кошторисної вартості (обґрунтування)	

Начальник управління будівництва  
Голосіївської районної  
в місті Києві державної адміністрації

С.В. Шостацький

Додаток 2  
до Порядку формування та виконання Програми  
економічного і соціального розвитку м. Києва в  
частині капітальних вкладень та капітального ремонту

Форма N 07-КБ-ІНФ-фото

**Інформаційна довідка 2**

**БУДІВНИЦТВО ІНЖЕНЕРНИХ МЕРЕЖ ТЕПЛОПОСТАЧАННЯ ВІД ЖИТЛОВОГО  
БУДИНКУ ПО ВУЛ. ІВАНА СІРКА, 8 ТА ТЕПЛОЇ КАМЕРИ В ЧАСТИНІ  
ЗАГАЛЬНОГО ПРОЕКТУВАННЯ ЗОВНІШНЬОЇ ТЕПЛОЇ МЕРЕЖІ ГРУПИ  
БУДІВЕЛЬ СЛУЖБИ БЕЗПЕКИ УКРАЇНИ ПО ВУЛ.ІВАНА СІРКА,8 ТА  
ІНДИВІДУАЛЬНОГО ТЕПЛООВОГО ПУНКТУ**  
(найменування об'єкта)

**1. Місцезнаходження об'єкта на карті міста (район міста, вулиця, позначення місця розташування об'єкта):**

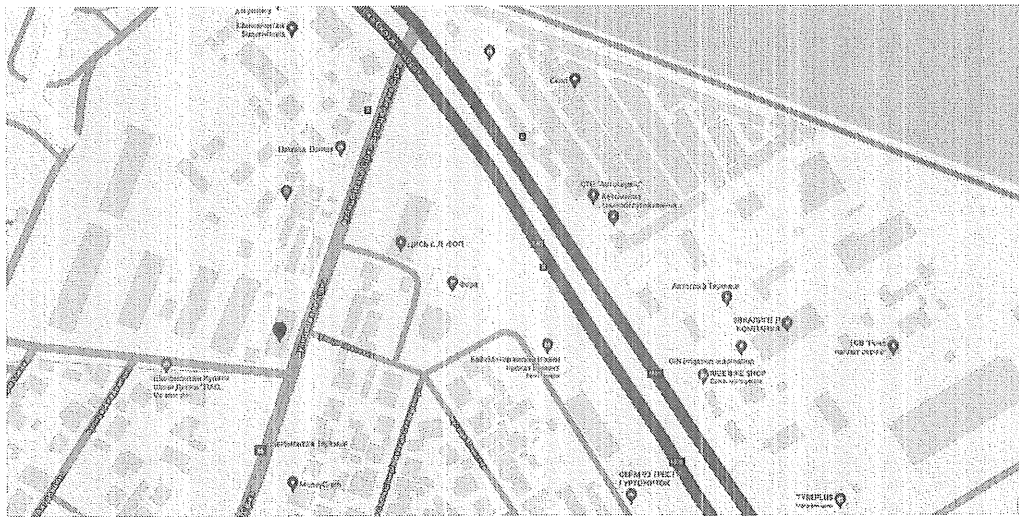

**2. Витяг з бази даних Державного земельного кадастру**

Код ділянки	Землекористувачі	Адреса ділянки	Опис ділянки	Вид права	Дата закінчення права
1	2	3	4	5	6
		вул. Сірка, 8	Експлуатація та обслуговування будівель та споруд	Комунальна власність	

**3. План-схема ділянки (згідно даних Державного земельного кадастру):**



#### 4. Фото макета об'єкта:

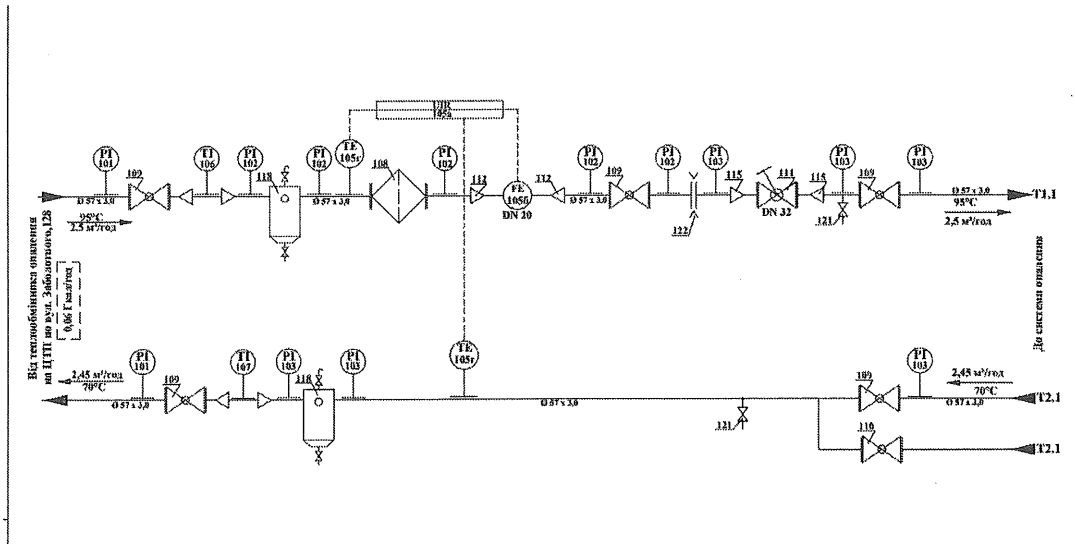

#### 5. Основні техніко-економічні показники:

Кошторисна вартість 610,662 тис. грн

Потужність 229 довжина мережі

#### 6. Фото будови.



Начальника управління будівництва  
Голосіївської районної  
в місті Києві державної адміністрації

С.В. Шостацький



Додаток 2  
до Порядку формування та виконання Програми  
економічного і соціального розвитку м. Києва в  
частині капітальних вкладень та капітального ремонту

Форма N 07-КБ-ІНФ-фото

**Інформаційна довідка 2**

**РЕКОНСТРУКЦІЯ НЕЖИТЛОВОЇ БУДІВЛІ (ЛІТ. А) ПІД БУДІВЛЮ ПОБУТОВОГО  
ОБСЛУГОВУВАННЯ З АДМІНІСТРАТИВНИМИ ПРИМІЩЕННЯМИ НА  
ВУЛ.ТЕСЛЯРСЬКІЙ, 2 У ГОЛОСІЇВСЬКОМУ РАЙОНІ МІСТА КИЄВА  
(найменування об'єкта)**

**1. Місцезнаходження об'єкта на карті міста (район міста, вулиця, позначення місця розташування об'єкта):**

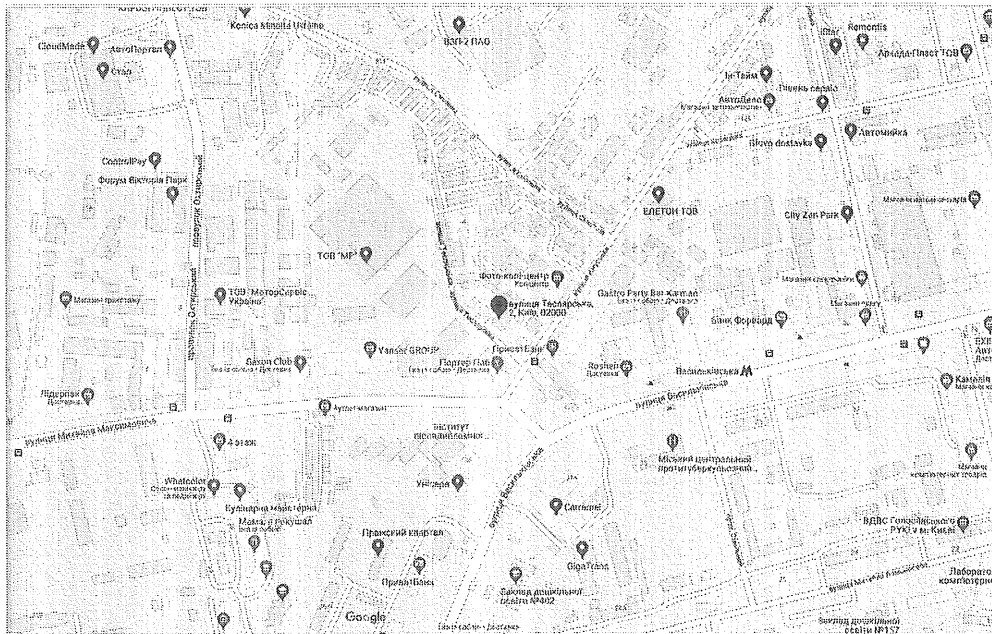

**2. Витяг з бази даних Державного земельного кадастру**

Код ділянки	Землекористувачі	Адреса ділянки	Опис ділянки	Вид права	Дата закінчення права
1	2	3	4	5	6
8000000000:79:351:0016		вул. Теслярска, 2	Культури для експлуатації та обслуговування будівель і споруд виробничої бази	Комунальна власність	

**3. План-схема ділянки (згідно даних Державного земельного кадастру):****4. Фото макета об'єкта:****5. Основні техніко-економічні показники:**

Кошторисна вартість	356955,973 тис. грн
Площа ділянки	0,3018 га
Загальна площа	10 375 м <sup>2</sup>
Потужність	2600 відвідувань/зніму

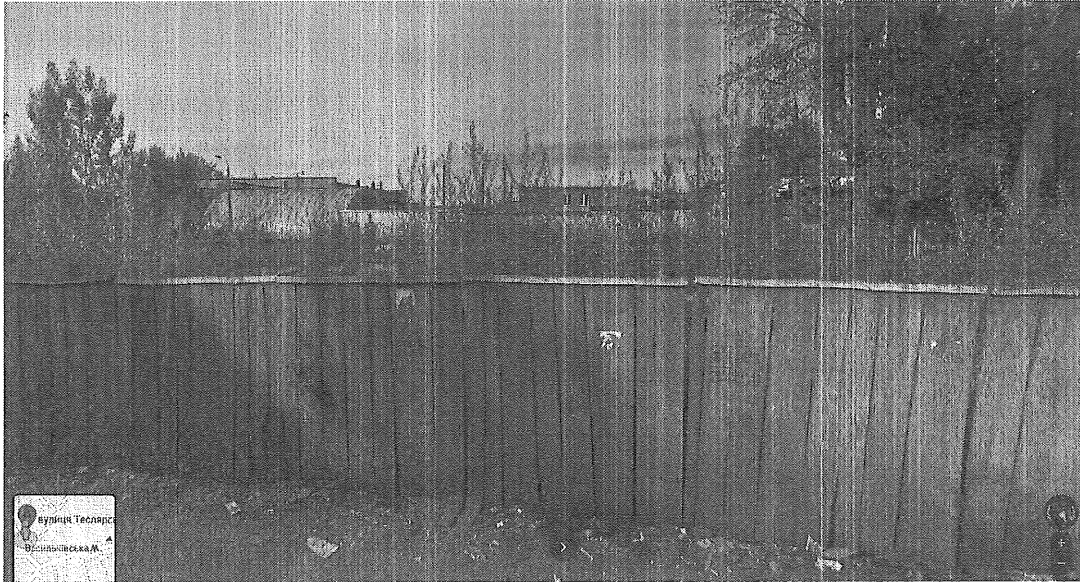
**6. Фото будови.**

Начальника управління будівництва  
Голосіївської районної  
в місті Києві державної адміністрації

С.В. Шостацький



УКРАЇНА

**ГОЛОСІЇВСЬКА РАЙОННА В МІСТІ КИЄВІ  
ДЕРЖАВНА АДМІНІСТРАЦІЯ**

*просп. Голосіївський, 42, м. Київ, 03039, тел. (044) 281 66 62, факс 281 66 61  
E-mail: rda.golosiivska@kyivcity.gov.ua Код ЄДРПОУ 37308812*

Постійна комісія Київської міської  
ради з питань бюджету та соціально-  
економічного розвитку та  
інвестиційної діяльності

**Про пропозиції щодо  
перерозподілу видатків**

Голосіївська районна в місті Києві державна адміністрація звертається до Вас з проханням здійснити в межах загального обсягу бюджетних призначень, передбачених головному розпоряднику – Голосіївській районній в місті Києві державній адміністрації на 2024 рік у спеціальному фонді бюджету міста Києва, перерозподіл видатків споживання шляхом зменшення їх обсягу за кодом програмної класифікації видатків та кредитування місцевих бюджетів 4017325 «Будівництво споруд, установ та закладів фізичної культури і спорту» у сумі 610 662,00 грн. та збільшення їх обсягу за кодом програмної класифікації видатків та кредитування місцевих бюджетів 4017310 «Будівництво об'єктів житлово-комунального господарства» у сумі 610 662,00 грн., з метою будівництва інженерних мереж теплопостачання за адресою: вул. Івана Сірка, 8, що забезпечить мешканців тепловою мережею до опалювального сезону 2024 року.

Голова

Сергій САДОВОЙ

Тетяна Ганіна  
Іван Клименко 259 89 82

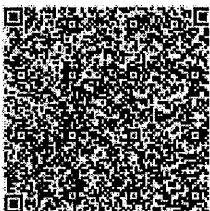

ДОКУМЕНТ ІТС ЄІПК СЕД АСКОД ( ПІДПИСАНО КВАЛІФІКОВАНИМ  
ЕЛЕКТРОННИМ ПІДПИСОМ )

Сертифікат 3FAA9288358EC00304000000FC132D00CA0EC600  
Підписувач Садовой Сергій Миколайович  
Дійсний з 03.11.2023 16:16:19 по 01.11.2024 16:16:19

Голосіївська районна в місті Києві  
державна адміністрація



100-7417 від 31.05.2024



УКРАЇНА

**ГОЛОСІЇВСЬКА РАЙОННА В МІСТІ КИЄВІ  
ДЕРЖАВНА АДМІНІСТРАЦІЯ**

*просп. Голосіївський, 42, м. Київ, 03039, тел. (044) 281 66 62, факс 281 66 61  
E-mail: rda.golosiivska@kyivcity.gov.ua Код ЄДРПОУ 37308812*

Постійна комісія Київради з питань  
бюджету та соціально-економічного  
розвитку та інвестиційної діяльності

Про пропозиції щодо  
перерозподілу видатків

З метою недопущення критичної ситуації по забезпеченню мешканців тепловою енергією в період опалювального сезону, Голосіївська районна в місті Києві державна адміністрація звертається до Вас з проханням здійснити в межах загального обсягу бюджетних призначень, передбачених головному розпоряднику - Голосіївській районній в місті Києві державній адміністрації на 2024 рік у спеціальному фонді бюджету міста Києва, перерозподіл видатків споживання шляхом зменшення їх обсягу за кодом програмної класифікації видатків та кредитування місцевих бюджетів 4017325 «Будівництво споруд, установ та закладів фізичної культури і спорту» у сумі 610 662,00 грн та збільшення їх обсягу за кодом програмної класифікації видатків та кредитування місцевих бюджетів 4017310 «Будівництво об'єктів житлово-комунального господарства» у сумі 610 662,00 грн з метою будівництва інженерних мереж теплопостачання за адресою вул. Івана Сірка, 8, що забезпечить мешканців тепловою мережею до опалювального сезону 2024 року.

Голова

Сергій САДОВОЙ

Тетяна Ганіна  
Іван Клименко 259 89 82

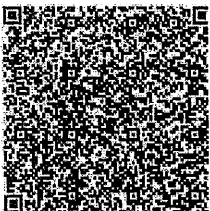

ДОКУМЕНТ ІТС ЄІПК СЕД АСКОД ( ПІДПИСАНО КВАЛІФІКОВАНИМ  
ЕЛЕКТРОННИМ ПІДПИСОМ )

Сертифікат 3FAA9288358EC00304000000FC132D00CA0EC600  
Підписувач Садовой Сергій Миколайович  
Дійсний з 03.11.2023 16:16:19 по 01.11.2024 16:16:19

Голосіївська районна в місті Києві  
державна адміністрація



100-7634 від 06.06.2024