



08/231-3482/ПР
21.09.2021

КИЇВСЬКА МІСЬКА РАДА

II СЕСІЯ IX СКЛИКАННЯ

РІШЕННЯ

№ _____

ПРОЄКТ

Про затвердження міської цільової програми профілактики та протидії злочинності в місті Києві «Безпечна столиця» на 2022–2024 роки

Відповідно до пункту 22 частини першої статті 26 Закону України «Про місцеве самоврядування в Україні», рішення Київської міської ради від 29 жовтня 2009 року № 520/2589 «Про Порядок розроблення, затвердження та виконання міських цільових програм у місті Києві», рішення Київської міської ради від 15 грудня 2011 року № 824/7060 «Про затвердження Стратегії розвитку міста Києва до 2025 року» (у редакції рішення Київської міської ради від 06 липня 2017 року № 724/2886), враховуючи розпорядження виконавчого органу Київської міської ради (Київської міської державної адміністрації) від 11 серпня 2021 року № 1760 «Про схвалення проекту міської цільової програми профілактики та протидії злочинності в місті Києві «Безпечна столиця» на 2022–2024 роки» та з метою забезпечення ефективної реалізації державної політики у сфері профілактики та протидії злочинності в столиці Київська міська рада

ВИРІШИЛА:

1. Затвердити міську цільову програму профілактики та протидії злочинності в місті Києві «Безпечна столиця» на 2022–2024 роки (далі – Програма), що додається.

2. Виконавчому органу Київської міської ради (Київській міській державній адміністрації) у 2022–2024 роках передбачити видатки на здійснення заходів з реалізації міської цільової програми профілактики та протидії злочинності в місті Києві «Безпечна столиця» на 2022–2024 роки з урахуванням вимог частини другої статті 85 Бюджетного кодексу України.

3. Встановити, що відповідальним виконавцем Програми є Департамент муніципальної безпеки виконавчого органу Київської міської ради (Київської міської державної адміністрації).

4. Департаменту муніципальної безпеки виконавчого органу Київської міської ради (Київської міської державної адміністрації) надавати звіти про виконання завдань та заходів Програми Київській міській раді, Департаменту економіки та інвестицій виконавчого органу Київської міської ради (Київської міської державної адміністрації), Департаменту фінансів виконавчого органу Київської міської ради (Київської міської державної адміністрації) та оприлюднювати на Єдиному веб-порталі територіальної громади міста Києва у терміни:

квартальні та річний - до 20 числа другого місяця, що настає за звітним періодом;

заключний звіт - не пізніше ніж у тримісячний строк після закінчення встановленого строку її виконання;

уточнені річні звіти (в разі необхідності) - до 01 квітня року, наступного за звітним.

5. Оприлюднити це рішення в установленому порядку.

6. Контроль за виконанням цього рішення покласти на постійну комісію Київської міської ради з питань дотримання законності, правопорядку та зв'язків із правоохоронними органами та постійну комісію Київської міської ради з питань бюджету та соціально-економічного розвитку.

Київський міський голова

Віталій КЛИЧКО

ПОДАННЯ:

Заступник голови

 Петро ПАНТЕЛЕСВ

Директор Департаменту
муніципальної безпеки

 Роман ТКАЧУК

Головний спеціаліст сектору правового
забезпечення

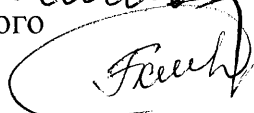
 Христина ЗАНЬКО

ПОГОДЖЕНО:

Перший заступник голови

 Микола ПОВОРОЗНИК

Перший заступник голови з питань
здійснення самоврядних повноважень

 Олексій КУЛЕБА

Директор Департаменту економіки та
інвестицій

 Наталія МЕЛЬНИК

Директор Департаменту фінансів

 Володимир РЕПІК

Виконувач обов'язків начальника
юридичного управління апарату

 Ольга ЯКОВЛЄВА

Керівник апарату
Постійна комісія ~~Київської міської~~
ради з питань бюджету та соціально-
економічного розвитку

 Дмитро ЗАГУМЕННИЙ

Голова

Андрій ВІТРЕНКО

Секретар

Владислав АНДРОНОВ

Постійна комісія Київської міської
ради з питань дотримання законності,
правопорядку та зв'язків із
правоохоронними органами

Олександр ПЛУЖНИК

Голова

Віктор КОНОНЕНКО

Секретар

Виконувач обов'язків начальника
управління правового забезпечення
діяльності Київської міської ради

Валентина Положишник

ПОЯСНЮВАЛЬНА ЗАПИСКА

до проекту рішення Київської міської ради «Про затвердження міської цільової програми профілактики та протидії злочинності в місті Києві «Безпечна столиця» на 2022–2024 роки»

1. Обґрунтування необхідності прийняття рішення

Відповідно до рішення Київської міської ради від 15 грудня 2011 року № 824/7060 «Про затвердження Стратегії розвитку міста Києва до 2025 року» (у редакції рішення Київської міської ради від 06 липня 2017 року № 724/2886), розпорядження виконавчого органу Київської міської ради (Київської міської державної адміністрації) «Про схвалення міської цільової програми профілактики та протидії злочинності в місті Києві «Безпечна столиця» на 2022–2024 роки», необхідністю подальшого зниження рівня злочинності в столиці підготовлено проект рішення Київської міської ради «Про затвердження міської цільової програми профілактики та протидії злочинності в місті Києві «Безпечна столиця» на 2022–2024 роки (далі – Програма).

За даними моніторингу оперативної ситуації, яка склалася на території міста Києва, статистична інформація щодо реєстрації та розкриття кримінальних правопорушень проти особи упродовж 2018–2020 років (за даними ГУ НП), виглядає так:

Вид злочину	Зареєстровано		Динаміка, абс/%	Розкрито		Динаміка, абс/%	Зареєстровано		Динаміка, абс/%	Розкрито		Динаміка, абс/%
	2018	2019		2018	2019		2019	2020		2019	2020	
Тяжкі та особливо тяжкі	21502	18104	-3398/ -16%	5956	5025	-931/ -16%	18104	13827	-4277/ -24%	5025	4463	-562/ -11%
Умисні вбивства	96	81	-15/ -15%	100	86	-14/-14%	81	76	-5/ -6%	86	79	-7/ -8%
Тяжкі тілесні ушкодження	159	145	-14/-9%	156	142	-14/-9%	145	153	+8/+6%	142	156	+14/ +10%
Тяжкі тілесні ушкодження зі смертю	39	26	-13/ -33%	40	23	-17/ -43%	26	40	+14/+54%	23	40	+17/ +74%
Зґвалтування	11	28	+17/ +155%	10	22	+12/ +120%	28	17	-11/-39%	22	19	-3/ -14%
Розбої	331	255	-76/ -23%	218	194	-24/-11%	255	162	-93/-36%	194	146	-48/ -25%
Грабежі	2636	1943	-693/ -26%	729	647	-82/ -11%	1943	1201	-742/ -38%	647	530	-117/ -18%
Незаконне заволодіння ТЗ	1103	956	-147/ -13%	151	159	+8/ +5%	956	708	-248/ -26%	159	191	+32/ +20%

Моніторингом криміногенної обстановки останніх років встановлено, що упродовж 2020 року залишались домінувати на території столиці кримінальні правопорушення майнової спрямованості, зокрема: 12 753 – крадіжки, 162 – розбійні напади, 1201 – грабежі, 2 776 – шахрайства та 708 – незаконні заволодіння транспортними засобами.

Рівень злочинності на 10 тис. населення зменшився та становив 114,7 кримінальних правопорушень (у 2019 році – 160,3), зокрема тяжких та особливо тяжких – 46,8 (у 2019 році – 61,2).

Актуальним залишається питання протидії незаконному обігу зброї та боєприпасів на території міста. Протягом 2020 року зареєстровано 289 (376 – у 2019 році) кримінальних правопорушень, пов'язаних з незаконним обігом зброї, боєприпасами та вибуховими речовинами. Повідомлено про підозру в 238

кримінальних проваджень. До суду з обвинувальним актом направлено 254 кримінальних провадження.

Упродовж 2020 року порівняно з аналогічним періодом минулого року рівень злочинності серед неповнолітніх зменшився більше ніж у 2 рази і становив 203 кримінальних правопорушення проти 469.

Протягом 2019–2021 років проведені ремонтні роботи та облаштовані приміщення «Зелених кімнат», що дозволило забезпечити значно кращі умови для неповнолітніх, що відповідно до міжнародних стандартів є пріоритетними засадами формування та здійснення дружнього до дитини правосуддя.

Існує потреба в подальшій роботі з ресоціалізації неповнолітніх, які схильні до протиправної поведінки та вчинили правопорушення, а також посиленні захисту прав дітей, які стали жертвами правопорушень, зокрема насильницького характеру, та дітей, які є свідками правопорушень.

Продовжуються заходи з впровадження системи відеонагляду та інші методи та засоби протидії злочинним проявам та запобіганню скоєння правопорушень.

Завдяки комплексу превентивних заходів у 2020 році кількість кримінальних правопорушень, вчинених у публічних місцях, вдалося зменшити на 26% у порівнянні з 2019 роком (8621 проти 11699).

Поступово покращується ситуація щодо протидії заволодінню транспортними засобами. На території столиці у 2020 році викрадено 708 автомобілів (у 2019 році – 956).

Зменшується кількість фактів анонімних повідомлень щодо «замінування» будівель органів влади, метро та інших установ і підприємств. Так, у 2019 році зареєстровано 489 кримінальних правопорушень, у 2020 році – 244.

Проблема протидії терористичним проявам залишається першочерговою в діяльності правоохоронних органів. У зв'язку з цим, особливу увагу має бути приділено забезпеченню безпеки на об'єктах соціальної сфери та міського господарства.

Для своєчасного та негайного реагування на кримінальні правопорушення в місті продовжується удосконалення, модернізація та розвиток цифрової інноваційної інфраструктури поліції Києва. З моменту її введення час реагування нарядів на вчинені кримінальні правопорушення та інші події з року в рік покращується.

До нових загроз належить злочинність у віртуальному середовищі. При цьому відбулося переміщення злочинів «із вулиць» у віртуальне середовище. Постає необхідність здійснення заходів щодо використання мережі Інтернет для запобігання злочинності.

Злочинність у місті залишається одним з головних чинників, який суттєво впливає на проведення соціально-економічних перетворень, і становить реальну загрозу безпеці міста і жителів.

Таким чином, поточний рівень забезпечення безпеки міста і його жителів від різного виду загроз життю, здоров'ю та майну не повною мірою відповідає загально визнаним стандартам безпеки, притаманним, зокрема, європейським столицям.

Цей стан справ вимагає розробки і реалізації довгострокових заходів, спрямованих на вирішення завдань підвищення захищеності населення міста, яка на сучасному етапі є однією з найбільш пріоритетних завдань. При цьому

проблеми безпеки населення столиці повинні вирішуватися програмними методами.

На виконання цих завдань і спрямована Програма, яка є логічним продовженням міської цільової комплексної програми профілактики та протидії злочинності в місті Києві «Безпечна столиця» на 2019–2021 роки, враховуючи недоліки за підсумками її реалізації.

Реалізація Програми сприятиме забезпеченню правопорядку та безпеки населення міста Києва на належному рівні, здійснення заходів з профілактики правопорушень сприятиме подальшому стабільному соціально-економічному розвитку міста та покращенню інвестиційного клімату.

За таких умов, підготовлено проект рішення Київської міської ради «Про затвердження міської цільової комплексної програми профілактики та протидії злочинності в місті Києві «Безпечна столиця» на 2022–2024 роки» та пропонується для погодження та затвердження.

2. Мета і завдання прийняття рішення

Метою проекту рішення є затвердження міської цільової програми профілактики та протидії злочинності в місті Києві «Безпечна столиця» на 2022–2024 роки» для забезпечення ефективної реалізації і подальшого удосконалення заходів з профілактики правопорушень, спрямованих на усунення причин та умов вчинення протиправних діянь, а також налагодження дієвої співпраці правоохоронних органів, органів державної влади, місцевого самоврядування та громадських формувань; створення належних умов для ефективної роботи правоохоронних органів, спрямованих на підвищення ефективності і збільшення показників розкриття злочинів і правопорушень та збільшення відсотків відшкодованого майна і коштів від завданої шкоди за кримінальними провадженнями; підвищення загального рівня правопорядку і безпеки, зменшення кількості правопорушень.

3. Загальна характеристика та основні положення проекту рішення

Проектом рішення Київської міської ради передбачається затвердження міської цільової програми профілактики та протидії злочинності в місті Києві «Безпечна столиця» на 2022–2024 роки, що сприятиме підвищенню ефективності функціонування системи безпеки та правопорядку, здійснення заходів з профілактики правопорушень, створення належних умов для ефективної роботи правоохоронних органів в столиці.

4. Правові аспекти

Проект рішення Київської міської ради підготовлено відповідно до пункту 22 частини першої статті 26 Закону України «Про місцеве самоврядування в Україні», статті 67, частини другої статті 85 та статті 91 Бюджетного кодексу України, рішення Київської міської ради від 29 жовтня 2009 № 520/2589 «Про Порядок розроблення, затвердження та виконання міських цільових програм у місті Києві», від 15 грудня 2011 року № 824/7060 «Про затвердження Стратегії розвитку міста Києва до 2025 року» (у редакції рішення Київської міської ради від 06 липня 2017 року № 724/2886), з урахуванням розпорядження виконавчого органу Київської міської ради (Київської міської державної адміністрації) від 11

серпня 2021 року № 1760 «Про схвалення міської цільової програми профілактики та протидії злочинності в місті Києві «Безпечна столиця» на 2022–2024 роки».

Відповідно до статті 2 Закону України «Про стратегічну екологічну оцінку» проект розпорядження не потребує проведення стратегічної екологічної оцінки тому, що не є документом який регулює відносини у сфері оцінки наслідків для довкілля, у тому числі для здоров'я населення, виконання документів державного планування та поширюється на документи державного планування, які стосуються сільського господарства, лісового господарства, рибного господарства, енергетики, промисловості, транспорту, поводження з відходами, використання водних ресурсів, охорони довкілля, телекомунікацій, туризму, містобудування або землеустрою (схеми) та виконання яких передбачатиме реалізацію видів діяльності (або які містять види діяльності та об'єкти), щодо яких законодавством передбачено здійснення процедури оцінки впливу на довкілля, або які вимагають оцінки, зважаючи на ймовірні наслідки для територій та об'єктів природно-заповідного фонду та екологічної мережі.

Відповідний проект рішення Київської міської ради пройшов громадське обговорення без зауважень та пропозицій.

5. Фінансово-економічне обґрунтування

Міською цільовою програмою профілактики та протидії злочинності в місті Києві «Безпечна столиця» на 2022–2024 роки передбачається фінансування з бюджету міста Києва для покращення матеріально-технічного забезпечення правоохоронних органів столиці, а саме:

Обсяги та джерела фінансування Програми, тис. грн:

Обсяг коштів, які пропонується залучити на виконання Програми	2022 рік	2023 рік	2024 рік	Усього витрат на виконання Програми
Обсяг ресурсів, усього, у тому числі:	91563,5	83719,0	83234,6	258517,1
Бюджет м. Києва	91563,5	83719,0	83234,6	258517,1
Кошти інших джерел	-	-	-	-

6. Прогноз соціально-економічних та інших наслідків прийняття рішення

Передбачається, що реалізація Програми до 2024 року дасть можливість:

- скоротити кількість злочинів проти життя та здоров'я особи;
- підвищити рівень розкриття тяжких та особливо тяжких видів злочинів;
- забезпечити на належному рівні публічну безпеку та порядок;
- підвищити ефективність та оперативність роботи територіальних підрозділів Національної поліції з реагування на заяви і повідомлення громадян про злочини, розшуку і затримання злочинців у найкоротший термін шляхом удосконалення технічних засобів контролю за ситуацією в публічних місцях, створення відповідних систем накопичення та обміну інформацією;
- підвищити рівень захисту мешканців столиці від терористичних проявів, зниженню ризиків терактів та поліпшенню координації дій у боротьбі з тероризмом;

- покращити профілактику правопорушень в середовищі неповнолітніх та молоді;
- посилити контроль за міграційними потоками та знизити рівень незаконної міграції, унеможливити торгівлю людьми;
- зменшити кількість злочинів та інших правопорушень, пов'язаних з використанням транспортних засобів;
- обмежити незаконний обіг зброї, наркотиків та психотропних речовин;
- підвищити рівень довіри населення до правоохоронних органів та органів державної і міської влади;
- залучати громадян до активної участі в охороні громадського порядку.

7. Суб'єкт подання

Департамент муніципальної безпеки виконавчого органу Київської міської ради (Київської міської державної адміністрації).

Доповідачем та відповідальним за супроводження проєкту рішення є:

- директор Департаменту муніципальної безпеки виконавчого органу Київської міської ради (Київської міської державної адміністрації) Ткачук Р. С.;
- перший заступник директора Департаменту муніципальної безпеки виконавчого органу Київської міської ради (Київської міської державної адміністрації) Куявський О. Ю.

Директор Департаменту
муніципальної безпеки

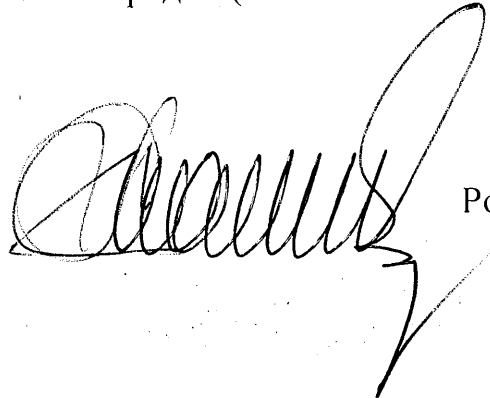

Роман ТКАЧУК

Довідка

до проєкту рішення Київської міської ради «Про затвердження міської цільової програми профілактики та протидії злочинності в місті Києві «Безпечна столиця» на 2022 – 2024 роки»

Проєкт рішення розроблено Департаментом муніципальної безпеки виконавчого органу Київської міської ради (Київської міської державної адміністрації).

Проєктом рішення передбачається затвердити міську цільову програму профілактики та протидії злочинності в місті Києві «Безпечна столиця» на 2022 – 2024 роки (надалі – програма).

За результатами юридичної експертизи проєкту рішення звертаємо увагу на наступне.

1. Відповідно до підпункту 7.1 пункту 7 розділу II Порядку розроблення, затвердження та виконання міських цільових програм у м. Києві, затвердженого рішенням Київської міської ради від 29 жовтня 2009 року № 520/2589 (в редакції рішення Київської міської ради від 12 листопада 2019 року № 65/7638) (далі – Порядок), проєкт рішення Київської міської ради про затвердження програми, строк виконання якої планується розпочати у наступному бюджетному році або на наступний період, мав бути винесений на розгляд Київської міської ради виконавчим органом Київської міської ради (Київською міською державною адміністрацією) не пізніше 1 червня року, в якому завершується строк виконання програми.

2. Розділи IV та V проєкту програми розроблено без урахування (в повному обсязі) вимог підпунктів 4.2.4 та 4.2.5 пункту 4 розділу II Порядку.

Зокрема в розділі IV немає належного обґрунтування шляхів і засобів розв'язання проблеми, а в розділі V – належного аналізу впливу заходів програми на соціально-економічне становище різних категорій жінок та чоловіків, а також на забезпечення гендерної рівності.

3. Згідно з абзацом третім підпункту 4.2.6.1 пункту 4 розділу II Порядку перелік завдань і заходів програми формується згідно з додатком 2 до цього Порядку.

Втім у проєкті програми перелік завдань і заходів та результативних показників наведено в двох таблицях (таблиця 1 і таблиця 2), один з яких (таблиця 1) не в повній мірі відповідає додатку 2 до Порядку.

4. У складі проєкту програми в таблиці 1 в графі «Очікуваний результат» для заходу програми «1.9.1. Поглиблення взаємодії органів пробації з установами і організаціями різним форм власності та налагодження партнерства з громадянами для їх залучення до волонтерської діяльності, пов'язаної з пробацією» зазначено щодо збільшення кількості партнерських установ та організацій, що уклали меморандум з уповноваженими органами з питань пробації в м. Києві для надання підтримки суб'єктам пробації.

При цьому пояснювальна записка та інші матеріали до проєкту рішення не містять підтвердження того, що укладення таких меморандумів передбачено відповідними законодавчими та/чи іншими нормативно-правовими актами України.

5. Згідно з паспортом проєкту програми співвиконавцями програми передбачається визначити зокрема наступних суб'єктів господарювання:

Державну установу «Центр пробації», Київське міське громадське формування з охорони громадського порядку і державного кордону «Муніципальна Варта».

Відповідно до проекту програми та пояснювальної записки до проекту рішення фінансування програми (в тому числі тих її заходів, по яких ці суб'єкти є співвиконавцями), буде здійснюватися з бюджету міста Києва.

Тобто заходи Програми будуть здійснюватися співвиконавцями за рахунок місцевих ресурсів (коштів бюджету міста Києва).

Звертаємо увагу, що відповідно до статті 1 Закону України «Про державну допомогу суб'єктам господарювання» (далі – Закон) підтримка у будь-якій формі суб'єктів господарювання за рахунок ресурсів держави чи місцевих ресурсів, що спотворює або загрожує спотворенням економічної конкуренції, створюючи переваги для виробництва окремих видів товарів чи провадження окремих видів господарської діяльності вважається державною допомогою.

Згідно зі статтею 3 Закону та роз'ясненнями Антимонопольного комітету України від 05 жовтня 2017 року № 35-рр/дд «Про застосування законодавства у сфері державної допомоги» (далі – роз'яснення) дія Закону поширюється на будь-яку підтримку суб'єктів господарювання надавачами державної допомоги за рахунок ресурсів держави чи місцевих ресурсів для виробництва товарів або провадження окремих видів господарської діяльності, крім випадків, передбачених частиною другою статті 3 Закону.

Тобто заходи підтримки, передбачені у проекті розпорядження, в розумінні Закону можуть містити ознаки державної допомоги.

У роз'ясненнях вказано, що для ґрунтовної оцінки заходів державної підтримки на предмет виявлення ознак державної допомоги, її допустимості для конкуренції треба подати Антимонопольному комітету України детальну інформацію стосовно програм державної допомоги або індивідуальної державної допомоги.

Подання повідомлення, його розгляд та розгляд справи про державну допомогу здійснюються в порядку, визначеному розділом 4 Закону.

Порядок подання та оформлення повідомлень про нову державну допомогу та про внесення змін до умов чинної державної допомоги визначено розпорядженням Антимонопольного комітету України від 04 березня 2016 року № 2-рп «Про затвердження Порядку подання та оформлення повідомлень про нову державну допомогу та про внесення змін до умов чинної державної допомоги», зареєстрованим у Міністерстві юстиції України 04 квітня 2016 року за № 501/28631.

Однак відповідного рішення, прийнятого Антимонопольним комітетом України за результатами розгляду повідомлення, до проекту рішення не надано.

Виконувач обов'язків начальника
юридичного управління апарату
«20» вересня 2021 року



Ольга ЯКОВЛЄВА

Затверджено

Рішення Київської міської ради

від _____ № _____

МІСЬКА ЦІЛЬОВА ПРОГРАМА ПРОФІЛАКТИКИ ТА ПРОТИДІЇ ЗЛОЧИННОСТІ В МІСТІ КИЄВІ «БЕЗПЕЧНА СТОЛИЦЯ» НА 2022–2024 РОКИ

I. ПАСПОРТ

**міської цільової програми профілактики та протидії злочинності
в місті Києві «Безпечна столиця» на 2022–2024 роки**

1	Мета програми	Забезпечення ефективної реалізації державної політики у сфері профілактики правопорушень шляхом здійснення комплексу заходів, спрямованих на усунення причин та умов вчинення протиправних діянь, а також налагодження дієвої співпраці правоохоронних органів, органів державної влади, місцевого самоврядування, громадських формувань та створення належних умов для ефективної роботи правоохоронних органів
2	Оперативні цілі, визначені Стратегією розвитку міста Києва (іншими стратегічними документами), на досягнення яких спрямована програма	Зниження рівня злочинності
3	Дата, номер і назва розпорядчого документа про розроблення проекту програми:	Розпорядження виконавчого органу Київської міської ради (Київської міської державної адміністрації) від 19 квітня 2021 року № 901 «Про підготовку проекту міської цільової програми профілактики та протидії злочинності в місті Києві «Безпечна столиця» на 2022–2024 роки»
4	Розробник програми:	Департамент муніципальної безпеки виконавчого органу Київської міської ради (Київської міської державної адміністрації)
5	Відповідальний виконавець програми	Департамент муніципальної безпеки виконавчого органу Київської міської ради (Київської міської державної адміністрації)

6	Співвиконавці програми	Головне управління Національної поліції у м. Києві (далі – ГУ НП), Департамент патрульної поліції (далі – ДПП), Головне управління Служби безпеки України у м. Києві та Київській області (далі – ГУ СБУ), Центральне міжрегіональне управління Державної міграційної служби у м. Києві та Київській області (далі – ЦМУ ДМС), Державна установа «Центр пробації» (далі – ДУ «Центр пробації»), Київське міське громадське формування з охорони громадського порядку і державного кордону «Муніципальна Варта» (далі – ГФ «Муніципальна Варта»), Департамент освіти і науки виконавчого органу Київської міської ради (Київської міської державної адміністрації), Департамент соціальної політики виконавчого органу Київської міської ради (Київської міської державної адміністрації), Департамент суспільних комунікацій виконавчого органу Київської міської ради (Київської міської державної адміністрації), Департамент міського благоустрою виконавчого органу Київської міської ради (Київської міської державної адміністрації), Служба у справах дітей та сім'ї виконавчого органу Київської міської ради (Київської міської державної адміністрації), Київський міський центр соціальних служб, Київський міський центр зайнятості, районні в місті Києві державні адміністрації, громадські формування з охорони громадського порядку і державного кордону, належним чином зареєстровані в м. Києві			
7	Строки реалізації програми	2022–2024 роки			
8	Обсяги фінансових ресурсів, потрібних для реалізації програми	Всього, тис. грн	у тому числі, за роками		
			2022 рік	2023 рік	2024 рік
	Всього	258517,1	91563,5	83719,0	83234,6
	у тому числі за джерелами:				
8.1	державний бюджет	-	-	-	-
8.2	бюджет міста Києва	258517,1	91563,5	83719,0	83234,6
8.3	інші джерела	-	-	-	-

ВИЗНАЧЕННЯ ПРОБЛЕМИ, НА РОЗВ'ЯЗАННЯ ЯКОЇ СПРЯМОВАНА ПРОГРАМА

Забезпечення безпеки міста Києва не лише як столиці України, але і як найбільшого міста країни є необхідною умовою забезпечення життєдіяльності його мешканців, забезпечення їх законних прав і свобод, ефективного функціонування систем управління, економіки, міського господарства, транспорту та зв'язку, розвитку соціальної та духовної сфер суспільства.

Вагомі чинники, що вплинули на криміногенні процеси в столиці та ефективність виконання завдань правоохоронними органами міста мають фінансовий, соціально-економічний, соціально-психологічний та демографічний характер. Зазначене насамперед спричинене наслідками поширення на території міста Києва гострої респіраторної хвороби COVID-19, зокрема коронавірусом SARS-CoV-2, запровадженням протиепідемічних заходів та карантинних обмежень, зниженням реальних доходів населення міста та рівня довіри до основних державних інституцій, збереженням військового протистояння в зоні проведення ООС на території Донецької та Луганської областей тощо.

Спільна цілеспрямована діяльність органів влади міста та правоохоронних органів, а також реалізація заходів міської цільової комплексної програми профілактики та протидії злочинності в місті Києві «Безпечна столиця» на 2019–2021 роки сприяли зниженню рівня злочинності та підвищенню рівня контрольованості криміногенної ситуації в столиці. Реалізація заходів програми дозволила запобігти загостренню та сплеску негативних явищ кримінального характеру у суспільстві.

За даними моніторингу оперативної ситуації, яка склалася на території міста Києва, статистична інформація щодо реєстрації та розкриття кримінальних правопорушень проти особи упродовж 2018-2020 років (за даними ГУ НП), виглядає так:

Вид злочину	Зареєстровано			Розкрито			Зареєстровано			Розкрито		
	2018	2019	Динаміка абс/%	2018	2019	Динаміка абс/%	2019	2020	Динаміка абс/%	2019	2020	Динаміка абс/%
Тяжкі та особливо тяжкі	21502	18104	-3398/ -16%	5956	5025	-931/ -16%	18104	13827	-4277/ -24%	5025	4463	-562/ -11%
Умисні вбивства	96	81	-15/ -15%	100	86	-14/-14%	81	76	-5/ -6%	86	79	-7/ -8%
Тяжкі тілесні ушкодження	159	145	-14/-9%	156	142	-14/-9%	145	153	+8/+6%	142	156	+14/ +10%
Тяжкі тілесні ушкодження зі смертю	39	26	-13/ -33%	40	23	-17/ -43%	26	40	+14/+54%	23	40	+17/ +74%
Згвалтування	11	28	+17/ +155%	10	22	+12/ +120%	28	17	-11/-39%	22	19	-3/ -14%
Розбої	331	255	-76/ -23%	218	194	-24/-11%	255	162	-93/-36%	194	146	-48/ -25%
Грабежі	2636	1943	-693/ -26%	729	647	-82/ -11%	1943	1201	-742/ -38%	647	530	-117/ -18%
Незаконне заволодіння ТЗ	1103	956	-147/ -13%	151	159	+8/ +5%	956	708	-248/ -26%	159	191	+32/ +20%

Моніторингом криміногенної обстановки останніх років встановлено, що упродовж 2020 року залишались домінувати на території столиці кримінальні правопорушення майнової спрямованості, зокрема: 12 753 – крадіжки, 162 – розбійні напади, 1201 – грабежі, 2 776 – шахрайства та 708 – незаконні заволодіння транспортними засобами.

Рівень злочинності на 10 тис. населення зменшився та становив 114,7 кримінальних правопорушень (у 2019 році – 160,3), зокрема тяжких та особливо тяжких – 46,8 (у 2019 році – 61,2).

Актуальним залишається питання протидії незаконному обігу зброї та боєприпасів на території міста. Протягом 2020 року зареєстровано 289 (376 – у 2019 році) кримінальних правопорушень, пов'язаних з незаконним обігом зброї, боєприпасами та вибуховими речовинами. Повідомлено про підозру в 238 кримінальних провадженнях. До суду з обвинувальним актом направлено 254 кримінальних провадження.

Упродовж 2020 року порівняно з аналогічним періодом минулого року рівень злочинності серед неповнолітніх зменшився більше ніж у 2 рази і становив 203 кримінальних правопорушення проти 469.

Протягом 2019-2021 років проведені ремонтні роботи та облаштовані приміщення «Зелених кімнат», що дозволило забезпечити значно кращі умови для неповнолітніх, що відповідно до міжнародних стандартів є пріоритетними засадами формування та здійснення дружнього до дитини правосуддя.

Існує потреба в подальшій роботі з ресоціалізації неповнолітніх, які схильні до протиправної поведінки та вчинили правопорушення, а також посиленні захисту прав дітей, які стали жертвами правопорушень, зокрема насильницького характеру, та дітей, які є свідками правопорушень.

Відповідно до Закону України «Про пробацію», де особливої уваги заслуговують положення про обов'язкове складення досудової доповіді для забезпечення суду інформацією, що характеризує обвинувачених, зокрема неповнолітніх, з метою прийняття рішення про міру відповідальності, а також застосування до суб'єктів пробації, у т.ч. неповнолітніх, які засуджені до покарань, не пов'язаних з позбавленням волі, або звільнені від відбування покарання з випробуванням, системи соціально-виховних і наглядових заходів, у тому числі пробаційних програм з урахуванням оцінки ризиків вчинення повторного кримінального правопорушення.

Саме на забезпеченні безпеки суспільства ставить акцент європейська практика, розглядаючи систему пробації. Дослідники пробації Великої Британії відзначають, що якщо за допомогою пробації вдасться уникнути повторних злочинів лише серед 5% правопорушників, до яких застосовано пробацію, наслідком цього буде забезпечення безпеки одного мільйона громадян країни.

Продовжуються заходи з впровадження системи відеонагляду та інші методи та засоби протидії злочинним проявам та запобіганню скоєнню правопорушень.

Завдяки комплексу превентивних заходів у 2020 році кількість кримінальних правопорушень, вчинених у публічних місцях, вдалося зменшити на 26% у порівнянні з 2019 роком (8621 проти 11699).

Поступово покращується ситуація щодо протидії заволодінню транспортними засобами. На території столиці у 2020 році викрадено 708 автомобілів (у 2019 році – 956).

Зменшується кількість фактів анонімних повідомлень щодо «замінування» будівель органів влади, метро та інших установ і підприємств. Так, у 2019 році зареєстровано 489 кримінальних правопорушень, у 2020 році – 244.

Проблема протидії терористичним проявам залишається першочерговою в діяльності правоохоронних органів. У зв'язку з цим, особливу увагу має бути приділено забезпеченню безпеки на об'єктах соціальної сфери та міського господарства.

Для своєчасного та негайного реагування на кримінальні правопорушення в місті продовжується удосконалення, модернізація та розвиток цифрової інноваційної інфраструктури поліції Києва. З моменту її введення час реагування нарядів на вчинені кримінальні правопорушення та інші події з року в рік покращується.

До нових загроз належить злочинність у віртуальному середовищі. При цьому відбулося переміщення злочинів «із вулиць» у віртуальне середовище. Постала необхідність здійснення заходів щодо використання мережі Інтернет для запобігання злочинності.

Злочинність у місті залишається одним з головних чинників, який суттєво впливає на проведення соціально-економічних перетворень, і становить реальну загрозу безпеці міста і жителів.

Таким чином, поточний рівень забезпечення безпеки міста і його жителів від різного виду загроз життю, здоров'ю та майну не повною мірою відповідає загальноновизнаним стандартам безпеки, притаманним, зокрема, європейським столицям.

Цей стан справ вимагає розробки і реалізації довгострокових заходів, спрямованих на вирішення завдань підвищення захищеності населення міста, яка на сучасному етапі є однією з найбільш пріоритетних завдань. При цьому проблеми безпеки населення столиці повинні вирішуватися програмними методами.

На виконання цих завдань і спрямована міська цільова програма профілактики та протидії злочинності в місті Києві «Безпечна столиця» на 2022–2024 роки (далі – Програма), яка є логічним продовженням міської цільової комплексної програми профілактики та протидії злочинності в місті Києві «Безпечна столиця» на 2019–2021 роки, враховуючи недоліки за підсумками її реалізації.

Програма розроблена відповідно до Стратегії розвитку міста Києва до 2025 року, затвердженої рішенням Київської міської ради від 15 грудня 2011 року № 824/7060 (у редакції рішення Київської міської ради від 06 липня 2017 року № 724/2886) (далі – Стратегія), з урахуванням постанови Кабінету Міністрів України від 05 серпня 2020 року № 695 «Про затвердження Державної стратегії регіонального розвитку на 2021–2027 роки».

Реалізація Програми сприятиме забезпеченню правопорядку та безпеки населення міста Києва на належному рівні, здійснення заходів з профілактики

правопорушень сприятиме подальшому стабільному соціально-економічному розвитку міста та покращенню інвестиційного клімату.

III. ВИЗНАЧЕННЯ МЕТИ ПРОГРАМИ

Метою Програми є:

- забезпечення ефективної реалізації державної політики у сфері профілактики правопорушень шляхом здійснення комплексу заходів, спрямованих на усунення причин та умов вчинення протиправних діянь, а також налагодження дієвої співпраці правоохоронних органів, органів державної влади, місцевого самоврядування та громадських формувань;

- створення належних умов для ефективної роботи правоохоронних органів, спрямованих на підвищення ефективності і збільшення показників розкриття кримінальних правопорушень та збільшення відсотків відшкодованого майна і коштів від завданої шкоди за кримінальними провадженнями;

- вдосконалення на місцевому рівні механізму участі громадян в охороні громадського порядку відповідно до Закону України «Про участь громадян в охороні громадського порядку і державного кордону».

IV. ОБҐРУНТУВАННЯ ШЛЯХІВ І ЗАСОБІВ РОЗВ'ЯЗАННЯ ПРОБЛЕМИ, ОБСЯГІВ ТА ДЖЕРЕЛ ФІНАНСУВАННЯ, СТРОКІВ ВИКОНАННЯ ПРОГРАМИ

В умовах глобальних поступових змін, реформ правоохоронної системи в державі та децентралізації, виникає потреба динамічно реагувати на появу нових небезпек і загроз для суспільства, здійснювати постійний пошук оптимальних моделей ефективного забезпечення правопорядку в столиці.

Подальша підтримка місцевою владою діяльності правоохоронних органів є важливим чинником у забезпеченні на належному рівні публічної безпеки та порядку в місті Києві та сприятиме ефективному розкриттю злочинів і стабілізації криміногенної ситуації в столиці.

Первинною ланкою щодо попередження правопорушень серед дітей повинна стати реалізація спільних ефективних заходів соціальної адаптації та реабілітації неповнолітніх, які перебувають у конфлікті з законом. Тільки реалізація спільних заходів з об'єднання зусиль усіх заінтересованих органів у сфері профілактики правопорушень серед дітей та забезпечення реабілітації правопорушників дасть змогу досягти позитивних результатів у сфері захисту дитини від криміногенного середовища та повною мірою реалізувати державну політику у цій сфері.

Є необхідність подальшої роботи, спрямованої на ресоціалізацію неповнолітніх, які схильні до протиправної поведінки та вчинили правопорушення, а також на посилення захисту прав дітей, які потерпіли від правопорушень, зокрема насильницького характеру, та дітей, які є свідками правопорушень, а також застосування до суб'єктів пробації, зокрема неповнолітніх, які засуджені до покарань, не пов'язаних з позбавленням волі, або звільнені від відбування покарання з випробуванням, системи соціально-виховних

і наглядових заходів, у тому числі пробаційних програм з урахуванням оцінки ризиків вчинення повторного кримінального правопорушення.

Передбачається реалізація напряму підвищення рівня правової обізнаності громади щодо суспільної безпеки та запобігання злочинності з використанням можливостей мережі Інтернет. Підвищення рівня правового виховання молоді шляхом запровадження сучасних форм і методів профілактики, проведення інформаційно-пропагандистських та культурно-виховних заходів.

У зв'язку з розвитком інститутів дільничних офіцерів поліції як першої ланки співпраці з населенням, міська влада, спільно з поліцією, вживають заходів для створення належних умов їх діяльності.

Тривала практика свідчить про необхідність залучення громадян до участі в охороні громадського порядку відповідно до Закону України «Про участь громадян в охороні громадського порядку і державного кордону».

Тільки спільні зусилля правоохоронців та членів громадських формувань з охорони громадського порядку сприятимуть підвищенню ефективності забезпечення правопорядку.

Відповідно до Стратегії передбачається підвищення ефективності функціонування системи безпеки, здійснення заходів з профілактики правопорушень та подальше покращення забезпечення сучасною матеріально-технічною базою.

Для досягнення поставлених завдань розроблена Програма, завдання та заходи якої не дублюються іншими міськими цільовими програмами.

Реалізація Програми щодо підвищення рівня правопорядку, забезпечення безпеки населення міста Києва має сприяти подальшому стабільному соціально-економічному розвитку міста та покращенню інвестиційного клімату.

Обсяги та джерела фінансування Програми, тис. грн:

Обсяг коштів, які пропонується залучити на виконання Програми	2022 рік	2023 рік	2024 рік	Усього витрат на виконання Програми
Обсяг ресурсів, усього, у тому числі:				
Обсяг ресурсів, усього, у тому числі:	91563,5	83719,0	83234,6	258517,1
Бюджет м. Києва	91563,5	83719,0	83234,6	258517,1
Кошти інших джерел	-	-	-	-

Обсяги фінансування на здійснення заходів Програми передбачені з урахуванням вимог частини другої статті 85 Бюджетного кодексу України, за винятком фінансування громадських формувань з охорони громадського порядку і державного кордону, зареєстрованих у м. Києві (Київського міського громадського формування з охорони громадського порядку і державного кордону «Муніципальна Варта»), не менше половини членів яких пройшли відповідну правову та спеціальну підготовку в органах Національної поліції, підрозділах Державної прикордонної служби України та допущені ГУ НП до виконання спільних завдань з охорони громадського порядку та державного кордону, що фінансується відповідно до пункту 1¹ частини першої статті 91 Бюджетного кодексу України.

V. АНАЛІЗ ВПЛИВУ ЗАХОДІВ ПРОГРАМИ НА СОЦІАЛЬНО-ЕКОНОМІЧНЕ СТАНОВИЩЕ РІЗНИХ КАТЕГОРІЙ ЖІНОК ТА ЧОЛОВІКІВ, А ТАКОЖ НА ЗАБЕЗПЕЧЕННЯ ГЕНДЕРНОЇ РІВНОСТІ

Програмою передбачаються заходи направлені на профілактику та протидію злочинності в місті Києві, що забезпечує інтереси жінок та чоловіків, в тому числі із різних соціальних груп.

Передбачається, що реалізація Програми дасть можливість:

- скоротити кількість злочинів проти життя та здоров'я особи;
- підвищити рівень розкриття тяжких та особливо тяжких видів злочинів;
- забезпечити на належному рівні публічну безпеку та порядок;
- підвищити ефективність та оперативність роботи територіальних підрозділів Національної поліції з реагування на заяви і повідомлення громадян про злочини, розшуку і затримання злочинців у найкоротший термін шляхом удосконалення технічних засобів контролю за ситуацією в публічних місцях, створення відповідних систем накопичення та обміну інформацією;
- підвищити рівень захисту мешканців столиці від терористичних проявів, зниженню ризиків терактів та поліпшенню координації дій у боротьбі з тероризмом;
- покращити профілактику правопорушень в середовищі неповнолітніх та молоді;
- посилити контроль за міграційними потоками та знизити рівень незаконної міграції, унеможливити торгівлю людьми;
- зменшити кількість злочинів та інших правопорушень, пов'язаних з використанням транспортних засобів;
- обмежити незаконний обіг зброї, наркотиків та психотропних речовин;
- підвищити рівень довіри населення до правоохоронних органів та органів державної і міської влади;
- залучати громадян до активної участі в охороні громадського порядку.

VI. ПЕРЕЛІК ЗАВДАНЬ І ЗАХОДІВ ПРОГРАМИ, РЕЗУЛЬТАТИВНИХ ПОКАЗНИКІВ ПРОГРАМИ

Основні завдання Програми:

- організація інформаційно-просвітницьких заходів з питань правової освіти, попередження та профілактика правопорушень;
- покращення матеріально-технічної забезпеченості вже існуючих об'єктів правоохоронних органів;
- модернізація та розвиток цифрової інноваційної інфраструктури поліції м. Києва;
- створення належних умов для ефективної роботи правоохоронних органів та громадських формувань з охорони громадського порядку, спрямованих на збільшення показників розкриття злочинів і запобігання правопорушенням;
- підвищення якості керування процесами і заходами безпеки, які проводяться в місті, покращення криміногенної ситуації за рахунок високої

оперативності реагування мобільних нарядів поліції на злочини і пригоди, взаємодії й поліпшення інформаційного забезпечення зацікавлених органів державної влади з використанням сучасних телекомунікаційних та інформаційних технологій;

- активізація діяльності громадських формувань, за місцем проживання громадян, підвищення ролі в забезпеченні правопорядку в столиці.

Перелік завдань, заходів та результативних показників Програми наведено в таблиці 1 та таблиці 2.

Перелік завдань і заходів Програми, які не потребують фінансування з бюджету міста Києва

Опера- тивна ціль Стратегії	Завдання Програми	Заходи Програми	Строки виконання заходу	Виконавці заходу	Очікуваний результат
1	2	3	4	5	6
Знижен- ня рівня злочин- ності	Профілак- тика правопо- рушень	1. Організація інформаційно-просвітницьких заходів з питань правової освіти, попередження та профілактики правопорушень			
		1.1. Інформаційно-просвітницька робота в закладах освіти столиці з питань:			
		1.1.1. Правової освіти та виховання здобувачів освіти, профілактики правопорушень, бездоглядності, безпритульності	2022–2024 роки	Департамент освіти і науки, Служба у справах дітей та сім'ї, районні в місті Києві державні адміністрації, ДПП, ГУ НП	Зменшення кількості правопорушень, вчинених дітьми, підвищення їх загальноосвітнього рівня
		1.1.2. Проведення тематичних інформаційно-освітніх заходів для педагогічних працівників, працівників психологічної служби системи освіти, з метою закріплення навичок здійснення коротких профілактичних інтервенцій серед учнів щодо формування свідомого і відповідального ставлення до власного здоров'я та здоров'я оточуючих, навичок безпечної поведінки та профілактики небезпечних залежностей у підлітковому середовищі	2022–2024 роки	Департамент освіти і науки, Київський міський центр соціальних служб, ГУ НП	Превентивна діяльність у підлітковому середовищі проти наркоманії та пияцтва
		1.2. Надання повного спектра послуг служби зайнятості дітям, схильним до правопорушень, та особам, звільненим з місць позбавлення волі, зокрема, довідково-інформаційних, індивідуальних та профорієнтаційних консультацій; сприяння у працевлаштуванні; професійної підготовки, перепідготовки та підвищення кваліфікації за рахунок коштів Фонду загальнообов'язкового державного соціального страхування України на випадок безробіття; залучення до громадських та інших робіт тимчасового характеру тощо	2022–2024 роки	Київський міський центр зайнятості, Київський міський центр соціальних служб, Служба у справах дітей та сім'ї, районні в місті Києві державні адміністрації, ГУ НП	Соціальна адаптація неповнолітніх і осіб звільнених з місць позбавлення волі та недопущення їх повернення на шлях учинення правопорушень

<p>1.3. Соціальна допомога і адаптація бездомних осіб та осіб, звільнених з місць позбавлення волі, проведення освітніх й мотиваційних заходів, залучення до суспільної активності та громадської роботи</p>	<p>2022–2024 роки</p>	<p>Департамент соціальної політики, Київський міський центр зайнятості, Київський міський центр соціальних служб, районні в місті Києві державні адміністрації</p>	<p>Превентивна робота з попередження та зменшення злочинності, безпритульності дозволить мінімізувати рецидив та сприятиме загальному соціальному оздоровленню територіальної громади міста Києва</p>
<p>1.4. Запобігання, виявлення і припинення протиправної діяльності злочинних організацій та окремих осіб, які діють на каналах нелегальної міграції, а також неправомірної легалізації іноземців в Україні. Роз'яснювальна робота з особами, які мають міграційні наміри</p>	<p>2022–2024 роки</p>	<p>ГУ НП, ЦМУ ДМС, ГУ СБУ</p>	<p>Обізнаність територіальної громади щодо шахрайських дій. Зменшення кількості постраждалих від торгівлі людьми</p>
<p>1.5. Виявлення осіб, які незаконно використовують зброю, вибухові пристрої та інші небезпечні предмети й речовини та спеціалізуються на контрабанді, незаконному виготовленні та розповсюдженні зброї, боєприпасів та вибухових речовин</p>	<p>2022–2024 роки</p>	<p>ГУ НП, ГУ СБУ</p>	<p>Зменшення незаконного обігу зброї та вчинення кримінальних правопорушень проти життя, здоров'я та майна громадян</p>
<p>1.6. З метою уникнення нещасних випадків серед дітей здійснювати превентивні заходи щодо моніторингу Інтернет ресурсів</p>	<p>2022–2024 роки</p>	<p>ГУ НП</p>	<p>Запобігання нещасних випадків та захист дітей та молоді в цифровому середовищі</p>

1.7. Раннє виявлення, соціально-правовий захист та облік дітей, які опинились у складних життєвих обставинах через ухиляння батьків від виконання батьківських обов'язків, схильність до систематичного самовільного залишення місця постійного проживання, вчинення насильства над дітьми, залучення до найгірших форм дитячої праці, переміщення дитини-сироти або дитини, позбавленої батьківського піклування, з тимчасово окупованої території або району проведення операції Об'єднаних сил	2022–2024 роки	Служба у справах дітей та сім'ї, Київський міський центр соціальних служб, Департамент освіти і науки, районні в місті Києві державні адміністрації, ГУ НП	Зменшення кількості неповнолітніх, які схильні до залишення місця проживання та осіб, які вчиняють насильство в сім'ї
1.8. Розроблення практичних рекомендацій для запобігання шахрайським злочинам та інформування мешканців столиці	2022–2024 роки	ГУ НП, Департамент суспільних комунікацій	Запобігання шахрайським злочинам та обізнаність мешканців столиці
1.9. Організація публічних та медіазаходів з питань підвищення безпеки громадян, діяльності органів пробації:			
1.9.1. Поглиблення взаємодії органів пробації з установами і організаціями різним форм власності та налагодження партнерства з громадянами для їх залучення до волонтерської діяльності, пов'язаної з пробацією	2022–2024 роки	ДУ «Центр пробації», районні в місті Києві державні адміністрації	Збільшення кількості партнерських установ та організацій, що уклали меморандум з уповноваженими органами з питань пробації в м. Києві та збільшення кількості волонтерів пробації, які співпрацюють з уповноваженими органами з питань пробації для надання підтримки суб'єктам пробації
1.9.2. Виготовлення та поширення соціальної реклами, а також створення циклу передач та публікацій з метою інформування різних цільових аудиторій про важливі аспекти діяльності уповноважених органів з питань пробації для підвищення безпеки громади міста Києва та профілактики повторної злочинності	2022–2024 роки	ДУ «Центр пробації», Департамент суспільних комунікацій, районні в місті Києві державні адміністрації	Покращення соціального партнерства щодо співпраці з уповноваженими органами з питань пробації в м. Києві для підвищення безпеки громадян та профілактики повторних правопорушень

1.10. Моніторинг та аналіз інформації, що розміщується у друкованих виданнях, спрямований на виявлення рекламних оголошень про надання послуг сексуального характеру за грошову винагороду, з метою припинення вчинення злочинів, пов'язаних зі звідництвом та сутенерством, а також з метою зменшення обігу продукції порнографічного характеру та мінімізації негативного впливу на неповнолітніх та молодіжне середовище	2022-2024 роки	ГУ НП	Своєчасне виявлення та припинення правопорушень, вчинених у сфері суспільної моралі
1.11. Проведення превентивних заходів для зменшення злочинів із незаконного заволодіння транспортними засобами	2022-2024 роки	ГУ НП	Зменшення вчинення незаконного заволодіння транспортними засобами
1.12. Інформування мешканців столиці щодо розподілу територій на групи ризиків вчинення певних видів злочинів, а також методичні поради із запобігання злочинів у т. ч. сезонних	2022-2024 роки	ГУ НП, Департамент суспільних комунікацій	Запобігання зменшення вчинення кримінальних правопорушень
1.13. Створення циклу програм для дітей з роз'яснення положень чинного законодавства з оглядом правопорушень вчинених дітьми	2022-2024 роки	ГУ НП, Служба у справах дітей та сім'ї	Попередження вчинення правопорушень неповнолітніми
1.14. Забезпечення громадського порядку та безпеки під час здійснення заходів спрямованих на упорядкування міського простору	2022-2024 роки	ДПП, ГУ НП, Департамент міського благоустрою	Попередження вчинення правопорушень під час здійснення заходів упорядкування міського простору
1.15. Забезпечення дотримання закладами торгівлі, розташованими поблизу закладів загальної середньої освіти, законодавства щодо продажу алкогольних напоїв і тютюнових виробів	2022-2024 роки	ГУ НП	Протидія проявам пияцтва та тютюнопаління серед дітей та молоді, створення безпечних умов для навчання та фізичного розвитку

Перелік завдань, заходів та результативних показників Програми

Опера- тивна ціль Страте- гії	Завдання Програми	Заходи Програми	Строки виконання заходу	Виконавці заходу	Джерела фінансу- вання	Обсяги фінансу- вання (тис. грн)	Очікуваний результат (результативні показники)			
							Назва показника	2022 рік	2023 рік	2024 рік
1	2	3	4	5	6	7	8	9	10	11
Знижен- ня рівня злочин- ності	Забезпече- ність матеріально- технічною базою	1. Покращення матеріально-технічної забезпеченості вже існуючих об'єктів								
		1.1. Придбання та оновлення комп'ютерної техніки, нагрудних камер (боді-камери), БФП, обладнання та засобів для криміналістів	2022–2024 роки	Департамент муніципальної безпеки, ГУ НП	Бюджет міста Києва	Всього:	витрат	5000,0	5000,0	5000,0
						15000,0	витрати на придбання матеріально-технічного оснащення, тис. грн			
2022 рік	5000,0	продукту								
2023 рік	5000,0	кількість нагрудних камер,	166/	166/	167/					
2024 рік	5000,0	комп'ютерної техніки,	201/	201/	202/					
		обладнання для криміналістів,	345/	345/	345/					
		зарядних запам'ятовувючих пристроїв для відеокамер, од.	2	2	2					

							ефективності середня вартість придбання однієї нагрудної камери, комп'ютерної техніки, обладнання для криміналістів, зарядних запам'ято- вуючих пристроїв для відеокамер, тис. грн	6,5	6,5	6,5
								16,2	16,2	16,1
								1,4	1,4	1,4
								83,3	83,3	83,3
							якості рівень забезпечення матеріально- технічним оснащенням від запланованого, %	100	100	100
		1.2. Придбання для кінологічного центру матеріально-технічного забезпечення та послуг з ветеринарного обслуговування	2022–2024 роки	Департамент муніципальної безпеки, ГУ НП	Бюджет міста Києва	Всього: 600,0 2022 рік 200,0 2023 рік 200,0 2024 рік 200,0	витрат витрати на покращення матеріально- технічного забезпечення та ветеринарного обслуговування кінологічного центру, тис. грн	200,0	200,0	200,0
							продукту кількість кінологічних центрів, які забезпечуються, од.	1	1	1

1.4. Придбання транспортних засобів (31 шт.) для ГУ НП	2022–2024 роки	Департамент муніципальної безпеки, ГУ НП	Бюджет міста Києва	Всього: 19000,0	витрат витрати на придбання транспортних засобів, тис. грн	7000,0	6000,0	6000,0
				2022 рік 7000,0	продукту кількість придбаних легкових автомобілів/ мікроавтобусів, од.			
				2023 рік 6000,0	ефективності середня вартість однієї одиниці легкового автомобіля/ мікроавтобуса, тис. грн	10/1	10/0	10/0
				2024 рік 6000,0	якості рівень забезпечення легковими автомобілями і мікроавтобусами від запланованого, %	100	100	100
1.5. Обладнання та дооснащення сучасними меблями, технікою кімнати, дружньої до дитини, відповідно до міжнародних стандартів, для проведення процесуальних заходів з дітьми, які потерпіли внаслідок учинення кримінальних правопорушень: проти статевої свободи і недоторканості, інших злочинних проявів насильницького характеру або стали свідками таких правопорушень	2022 рік	Департамент муніципальної безпеки, ГУ НП	Бюджет міста Києва	Всього: 900,0	витрат витрати на придбання меблів, іграшок та техніки для обладнання та дооснащення кімнат, тис. грн	900,0		
				2022 рік 900,0	продукту кількість кімнат, од.	6		
					ефективності середні витрати на обладнання та оснащення однієї кімнати, тис. грн	150,0		

					якості рівень обладнання та дооснащення кімнат від запланованого, %	100			
1.6. Забезпечення придбання автотранспорту та спеціалізованої лабораторії для ГУ СБУ (14 шт.)	2022–2024 роки	Департамент муніципальної безпеки, ГУ СБУ	Бюджет міста Києва	Всього: 16150,0	витрат витрати на придбання автотранспорту та спеціалізованої лабораторії, тис. грн	7950,0	4000,0	4200,0	
				2022 рік 7950,0					
				2023 рік 4000,0	продукту кількість легкових автомобілів/	0/	0/	7/	
				2024 рік 4200,0	мікроавтобусів/ спеціалізованої лабораторії, од.	6/ 0	0/ 1	0/ 0	
					ефективності середні витрати на придбання одного легкового автомобіля/ мікроавтобуса/ спеціалізованої лабораторії, тис. грн	0,0/ 1325,0/ 0,0	0,0/ 0,0/ 4000,0	600,0/ 0,0/ 0,0	
				якості рівень забезпечення легковими автомобілями, мікроавтобусами та спеціалізованою лабораторією від запланованого, %	100	100	100		

1.7. Забезпечення придбання для ДПП (Управління патрульної поліції у м. Києві): - засобів зв'язку, комп'ютерної техніки та телекомунікаційного обладнання; - меблів, обладнання, спортивного інвентаря та іншого матеріально-технічного оснащення; - транспортних засобів, ремонт та технічне обслуговування службових транспортних засобів; - коней та амуніції для кавалерійського підрозділу; - послуги з виготовлення поліграфічної продукції	2022–2024 роки	Департамент муніципальної безпеки, ДПП	Бюджет міста Києва	Всього:	витрат	13000,0	13000,0	13000,0
				39000,0	витрати на покращення матеріально-технічного забезпечення підрозділу, тис. грн			
				2022 рік	продукту	1	1	1
				13000,0	кількість підрозділів, які забезпечуються, од.			
				2023 рік	ефективності	13000,0	13000,0	13000,0
13000,0	2024 рік	середні витрати на один підрозділ, тис. грн						
		якості	100	100	100			
		рівень покращення матеріально-технічного забезпечення підрозділу від запланованого, %						
1.8. Забезпечення діяльності Київського міського громадського формування з охорони громадського порядку і державного кордону «Муніципальна Варта»: - оплата праці та утримання; - придбання форменого одягу; - придбання спеціальних засобів; - закупівля пально-мастильних матеріалів; - придбання канцелярського приладдя та заправка картриджів; - оренда приміщення комуна-	2022–2024 роки	Департамент муніципальної безпеки, ГФ «Муніципальна Варта»	Бюджет міста Києва	Всього:	витрат	21913,5	21719,0	21634,6
				65267,1	витрати на забезпечення діяльності громадського формування, тис. грн			
				2022 рік	продукту	1	1	1
				21913,5	кількість громадських формувань, які забезпечуються, од.			
				2023 рік	ефективності	21913,5	21719,0	21634,6
21719,0	2024 рік	середні витрати на одне громадське формування, тис. грн						
21634,6								

	льної власності					якості рівень забезпечення діяльності громадського формування від запланованого, %	100	100	100
	1.9. Для створення Лівобережного мультимодельного офісу пробації Філії Державної установи «Центр пробації» у м. Києві та Київській області здійснити: - придбання меблів, оргтехніки та комп'ютерного обладнання; - проведення ремонтних робіт приміщень (кімнат) комунальної власності за адресою: м. Київ, просп. Лісовий, 25 літер А	2022–2023 роки	Департамент муніципальної безпеки, ДУ «Центр пробації»	Бюджет міста Києва	Всього: 3000,0 2022 рік 2400,0 2023 рік 600,0	витрат витрати на створення Лівобережного мультимодельного офісу пробації, тис. грн	2400,0	600,0	
						продукту кількості підрозділів які створюються, од.	1	1	
						ефективності середні витрати на створення Лівобережного мультимодельного офісу пробації, тис. грн	2400,0	600,0	
						якості рівень забезпечення необхідним матеріально-технічним оснащенням та проведенням поточного ремонту для функціонування Лівобережного мультимодельного офісу пробації від запланованого, %	100	100	

	1.10. Забезпечення та оснащення необхідним спеціальним, вузькопрофільним обладнанням управління корпусу оперативно-раптові дії та управління вибухотехнічної служби ГУ НП	2022–2024 роки	Департамент муніципальної безпеки, ГУ НП	Бюджет міста Києва	Всього: 9000,0	витрат витрати на оснащення спеціальним, вузькопрофільним обладнанням підрозділів, тис. грн	3000,0	3000,0	3000,0
					2022 рік 3000,0				
					2023 рік 3000,0	продукту кількість підрозділів, од.	2	2	2
					2024 рік 3000,0	ефективності середні витрати на оснащення одного підрозділу, тис. грн	1500,0	1500,0	1500,0
						якості рівень оснащення спеціальним, вузькопрофільним обладнанням підрозділів від запланованого, %	100	100	100
2. Модернізація та розвиток цифрової інноваційної інфраструктури поліції Києва									
	2.1. Придбання відео, аудіо та телекомунікаційного обладнання для побудови у територіальних підрозділах ГУ НП системи «Custody Records» з метою нагляду за дотриманням прав людини відносно затриманих осіб. Обладнання будівель територіальних підрозділів ГУ НП системами відеоспостереження з SMART функціями, створення та впровадження сучасних IP-технологій. Подальший розвиток такої системи	2022–2024 роки	Департамент муніципальної безпеки, ГУ НП	Бюджет міста Києва	Всього: 4500,0	витрат витрати на придбання матеріально-технічного оснащення, тис. грн	1500,0	1500,0	1500,0
					2022 рік 1500,0				
					2023 рік 1500,0	продукту кількість систем відеоспостереження з елементами, які створюють систему «Custody Records», од.	3	3	3
					2024 рік 1500,0				

						ефективності середні витрати на придбання однієї системи відеоспостереження з елементами, які створюють систему «Custody Records», тис. грн	500,0	500,0	500,0	
						якості рівень забезпечення матеріально - технічним оснащенням від запланованого, %	100	100	100	
		2.2. Придбання телекомунікаційного обладнання та прокладання волоконно-оптичних каналів зв'язку з метою модернізації та розвитку єдиної цифрової відомчої телекомунікаційної мережі та інтеграції її з мережами інших відомств	2022–2024 роки	Департамент муніципальної безпеки, ГУ НП	Бюджет міста Києва	Всього: 6000,0 2022 рік 2000,0 2023 рік 2000,0 2024 рік 2000,0	витрат витрати на придбання телекомунікаційного обладнання та прокладання волоконно-оптичних каналів зв'язку, тис. грн	2000,0	2000,0	2000,0
						продукту кількість телекомунікаційного обладнання та волоконно-оптичних каналів зв'язку, од.	105	105	105	

						ефективності середня вартість на придбання одного телекомунікаційного обладнання та прокладання волоконно-оптичних каналів зв'язку, тис. грн	19,04	19,04	19,04
						якості рівень забезпечення телекомунікаційним обладнанням та прокладання волоконно-оптичних каналів зв'язку від запланованого, %	100	100	100
		2.3. Обладнання системою контролю та управління доступом до адміністративних будівель територіальних підрозділів поліції міста Києва, в тому числі електронного обліку відвідувачів	2022–2024 роки	Департамент муніципальної безпеки, ГУ НП	Бюджет міста Києва	Всього: витрат на придбання системи та її встановлення, тис. грн	1500,0	1500,0	1500,0
						2022 рік продукту кількість систем в комплекті, од.	1	1	1
						2023 рік ефективності середні витрати на придбання та монтаж однієї системи, тис. грн	1500,0	1500,0	1500,0
						2024 рік якості рівень забезпечення системою від запланованого, %	100	100	100

	2.4. Впровадження систем IP-телефонії та цифрового транкінгового радіозв'язку в підрозділах поліції міста Києва	2022–2024 роки	Департамент муніципальної безпеки, ГУ НП	Бюджет міста Києва	Всього: 9000,0	витрат витрати на придбання засобів зв'язку, тис. грн	3000,0	3000,0	3000,0
					2022 рік 3000,0	продукту кількість засобів зв'язку, од.	283	283	283
					2023 рік 3000,0	ефективності середні витрати на придбання одного засобу зв'язку, тис. грн	10,6	10,6	10,6
					2024 рік 3000,0	якості рівень забезпечення засобами зв'язку від запланованого, %	100	100	100
	2.5 Сервісне обслуговування та придбання устаткування цифрових автоматичних телефонних станцій та обладнання системи передачі даних єдиної цифрової відомчої телекомунікаційної мережі	2022–2024 роки	Департамент муніципальної безпеки, ГУ НП	Бюджет міста Києва	Всього: 6000,0	витрат витрати на сервісне обслуговування, придбання устаткування та обладнання, тис. грн	2000,0	2000,0	2000,0
					2022 рік 2000,0	продукту кількість сервісного обслуговування, устаткування та обладнання, од.	57	57	57
					2023 рік 2000,0	ефективності середні витрати на одне сервісне обслуговування, придбання одного устаткування та обладнання, тис. грн	35,08	35,08	35,08
					2024 рік 2000,0				

						якості рівень забезпеченості сервісним обслуговуванням, придбання устаткування та обладнання від запланованого, %	100	100	100	
		2.6. Придбання програмно-апаратних продуктів управління мобільними пристроями «Mobile device management» та впровадження цифрових технологій в діяльність поліції міста Києва	2022–2024 роки	Департамент муніципальної безпеки, ГУ НП	Бюджет міста Києва	Всього: 4500,0 2022 рік 1500,0 2023 рік 1500,0 2024 рік 1500,0	витрат витрати на придбання програмно-апаратних продуктів, здійснення робіт з його монтажу, налагодження та обслуговування, тис. грн	1500,0	1500,0	1500,0
							продукту кількість програмно-апаратних продуктів з його монтажем, налагодженням та обслуговуванням, од.	1	1	1
							ефективності середні витрати на придбання одного програмно-апаратного продукту з його монтажем, налагодженням та обслуговуванням, тис. грн	1500,0	1500,0	1500,0

							якості рівень забезпечення програмно- апаратним продуктом, його монтажу, налагодження та обслуговування від запланованого, %	100	100	100
РАЗОМ ПО МЦП					Бюджет міста Києва	Всього 258517,1				
						2022 рік 91563,5				
						2023 рік 83719,0				
						2024 рік 83234,6				

VII. ІНДИКАТОРИ ПРОГРАМИ

№ п/п	Назва індикатора	Одиниця виміру	Значення індикатора за роками		
			2022 рік	2023 рік	2024 рік
1	2	3	4	5	6
1	Кількість злочинів у місті	Злочинів/ 1 тис. мешканців	15,4	14,5	14
2	Питома вага розкритих злочинів у загальній кількості виявлених злочинів у поточному році	%	37	37,5	38
3	Середній час очікування наряду поліції	Хвилин	< 13	< 12	< 11
4	Кількість зареєстрованих злочинів проти життя та здоров'я	Злочинів/ 10 тис. мешканців	9	8,8	8,5

VIII. КООРДИНАЦІЯ ТА КОНТРОЛЬ ЗА ХОДОМ ВИКОНАННЯ ПРОГРАМИ

Координацію та контроль зв виконанням Програми здійснює заступник голови Київської міської державної адміністрації, згідно з Тимчасовим розподілом обов'язків між Київським міським головою, першим заступником голови Київської міської державної адміністрації, першим заступником голови Київської міської державної адміністрації з питань здійснення самоврядних повноважень, заступниками голови Київської міської державної адміністрації та заступниками голови Київської міської державної адміністрації з питань здійснення самоврядних повноважень, затвердженим розпорядженням виконавчого органу Київської міської ради (Київської міської державної адміністрації) від 03 вересня 2014 року № 979 (у редакції розпорядження виконавчого органу Київської міської ради (Київської міської державної адміністрації) від 31 грудня 2020 року № 2096).

Загальний контроль за реалізацією заходів Програми здійснюється постійною комісією Київської міської ради з питань дотримання законності, правопорядку та зв'язків із правоохоронними органами.

Безпосередній контроль за виконанням завдань і заходів Програми здійснює Департамент муніципальної безпеки виконавчого органу Київської міської ради (Київської міської державної адміністрації), а за цільовим та ефективним використанням коштів - головні розпорядники бюджетних коштів, які є співвиконавцями заходів Програми та яким передбачені бюджетні призначення на виконання заходів Програми.

Підтвердження проходження належної правової та спеціальної підготовки в органах Національної поліції членами громадських формувань з охорони громадського порядку і державного кордону та їх допуск до здійснення спільних заходів з поліцейськими, надається до виконавчого органу Київської міської ради (Київської міської державної адміністрації) листом від ГУ НП.

У разі порушення громадськими формуваннями з охорони громадського порядку і державного кордону, що належать до співвиконавців Програми, вимог законодавства щодо їх діяльності, керуючись частиною другою статті 8 Закону України «Про участь громадян в охороні громадського порядку і державного

кордону» виконавчий орган Київської міської ради (Київська міська державна адміністрація) забезпечує невідкладне звернення до реєструючого органу щодо заборони діяльності такого громадського формування, а також невідкладно припиняє фінансування такого громадського формування.

Співвиконавці Програми щоквартально до 01 числа другого місяця, що настає за звітним періодом, надають Департаменту муніципальної безпеки виконавчого органу Київської міської ради (Київської міської державної адміністрації) узагальнені відомості про результати виконання Програми з визначенням динаміки цільових показників.

Департамент муніципальної безпеки виконавчого органу Київської міської ради (Київської міської державної адміністрації) подає Київській міській раді, Департаменту фінансів виконавчого органу Київської міської ради (Київської міської державної адміністрації), Департаменту економіки та інвестицій виконавчого органу Київської міської ради (Київської міської державної адміністрації):

квартальні та річний звіти про виконання завдань і заходів Програми - до 20 числа другого місяця, що настає за звітним періодом;

зключний звіт про виконання завдань і заходів Програми - не пізніше ніж у тримісячний строк після закінчення встановленого строку виконання Програми;

уточнені річні звіти про виконання завдань і заходів Програми (в разі необхідності) - до 01 квітня року, наступного за звітним.

З урахуванням реалізації заходів Програми та виділених в кожному поточному році фінансових ресурсів, співвиконавці Програми надають свої пропозиції на наступний рік щодо обсягів фінансування з обґрунтуванням до Департаменту муніципальної безпеки виконавчого органу Київської міської ради (Київської міської державної адміністрації).

Департамент муніципальної безпеки виконавчого органу Київської міської ради (Київської міської державної адміністрації) здійснює щорічну обґрунтовану оцінку результатів виконання Програми та, у разі потреби, розробляє пропозиції щодо доцільності продовження тих чи інших заходів, включення додаткових заходів і завдань, уточнення результативних показників та індикаторів Програми, обсягів і джерел фінансування, переліку співвиконавців, строків виконання Програми та окремих її завдань і заходів.

За ініціативою Київської міської ради, виконавчого органу Київської міської ради (Київської міської державної адміністрації), Департаменту муніципальної безпеки виконавчого органу Київської міської ради (Київської міської державної адміністрації) розгляд проміжного звіту про хід виконання Програми, ефективність реалізації її завдань і заходів, досягнення проміжних цілей та ефективність використання коштів може розглядатися на сесіях Київської міської ради та на засіданнях відповідних постійних комісій Київської міської ради протягом року в разі виникнення потреби.



**НАЦІОНАЛЬНА ПОЛІЦІЯ
УКРАЇНИ
ГОЛОВНЕ УПРАВЛІННЯ
НАЦІОНАЛЬНОЇ ПОЛІЦІЇ
У М. КИЄВІ**

вул. Володимирська, 15, м. Київ, 01601
(044) 271-93-46

На № 07 червня 2021 року № 3175/128/05/21
від _____ 2021

Директору департаменту
муніципальної безпеки виконавчого
органу Київської міської ради
(Київська міська державна
адміністрація)
Роману ТКАЧУКУ

Про надання інформації

Шановний пане Романе!

Направляємо на Вашу адресу детальні розрахунки та обґрунтування обсягів фінансування для розробки проекту міської цільової комплексної програми профілактики та протидії злочинності в місті Києві «Безпечна столиця» на 2022-2024 роки.

Додаток: на 27 арк.

**З повагою
заступник начальника
полковник поліції**

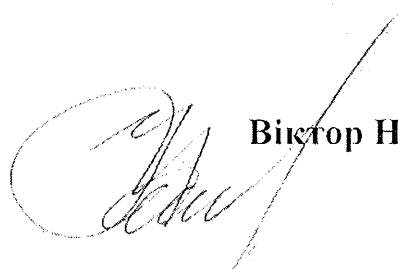
Віктор НЕЧИТАЙЛО

Яхновська К.В. 271-93-46

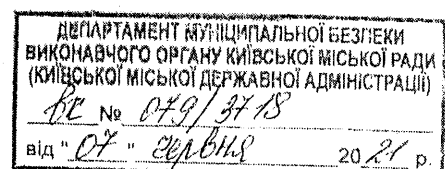

**Детальний розрахунок
та обґрунтування обсягів фінансування заходів, передбачених
пунктами Комплексної програми профілактики та протидії
злочинності в місті Києві "Безпечна столиця"
на 2022-2024 роки**

Назва	
№ пункту проекту Програми	2.1
Найменування заходу	Для забезпечення належного функціонування кінологічного центру столичної поліції передбачити асигнування на придбання матеріальних цінностей та оплату інших послуг, необхідних для кінологічного центру та службових собак.
Орієнтовний обсяг фінансування, (передбачений проектом програми) у т.ч.:	2 500 000,00 грн.
2022 рік	500 000, 00 грн. - ветеринарне обслуговування, придбання сухих збалансованих кормів для годування службових собак та інших матеріальних цінностей- 500 000,00 грн.
2023 рік	1 000 000, 00 грн. - ветеринарне обслуговування, придбання сухих збалансованих кормів для годування службових собак та інших матеріальних цінностей -500 000,00; - придбання обладнання для індивідуального опалення кінологічного центру – 500 000,00 грн.
2024 рік	1 000 000, 00 грн. - ветеринарне обслуговування, придбання сухих збалансованих кормів для годування службових собак та інших матеріальних цінностей -500 000,00; - придбання обладнання для індивідуального опалення кінологічного центру – 500 000,00 грн.

**Начальник УЛМТЗ ГУНП
у м. Києві
полковник поліції**



Сергій БОРДАНОВ

**Детальний розрахунок
та обґрунтування обсягів фінансування заходів, передбачених
пунктами Комплексної програми профілактики та протидії
злочинності в місті Києві "Безпечна столиця"
на 2022-2024 роки**

Назва	
№ пункту проекту Програми	2.2.
Найменування заходу	Забезпечення та оснащення необхідним спеціальним, вузькопрофільним обладнанням управління корпусу оперативно-раптової дії та управління вибухотехнічної служби для безпеки громадян міста Києва
Орієнтовний обсяг фінансування, (передбачений проектом програми) у т.ч.:	9 000 000, 00 грн.
2022 рік	3 000 000,00 грн. Придбання: - 3 квадрокоптерів для здійснення рекогносцювань (відео розвідки), контролю за переміщенням підозрюваних, що сприяє підвищенню рівня безпеки громадян міста
2023 рік	3 000 000,00 грн. Придбання: - портативної рентгенівської системи для проведення спеціальних вибухотехнічних робіт.
2024 рік	3 000 000,00 грн. Придбання: - багатосмугової системи блокування радіочастот, прилади оглядової серії та інша техніка для безпеки громадян міста під час здійснення спеціальних операцій – 2 000 000,00 грн. - модульний вибухозахисний костюм EOD 10 (легкого класу) в комплекти з двома сумками, трьома комплектами антистатичної форми шоломом та візором (4 шт.) 1 шт. 250 000,00 грн. – 1 000 000,00 грн.:

Начальник УЛМТЗ ГУНП
у м. Києві
полковник поліції

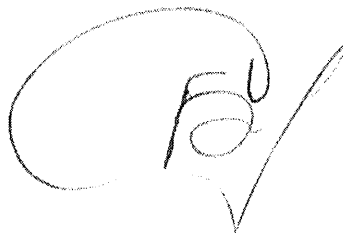

Сергій БОРДАНОВ

**Детальний розрахунок
та обґрунтування обсягів фінансування заходів, передбачених
пунктами Комплексної програми профілактики та протидії
злочинності в місті Києві "Безпечна столиця"
на 2022-2024 роки**

Назва	
№ пункту проекту Програми	2.3.
Найменування заходу	Для підрозділів превентивної діяльності (дільничні офіцери поліції (ДОП), підрозділи ювенальної превенції здійснити: - придбання паперу та канцелярського приладдя; - виготовлення інформаційних табличок, типографічної продукції; - придбання меблів; - придбання оргтехніки та комп'ютерного обладнання; - проведення ремонтних робіт комунальної власності; - сервісне обслуговування та ремонт устаткування.
Орієнтовний обсяг фінансування у т.ч.	56 100 000,00 грн.
2022 рік	18 700 000,00 грн.
2023 рік	18 700 000,00 грн.
2024 рік	18 700 000,00 грн.
	Типографічна продукція – 4 500 000,00 грн. Сервісне обслуговування та ремонт устаткування (ремонт, заправка картриджів) - 1 800 000,00 грн. Придбання канцелярського приладдя –1 800 000,00 грн. Придбання паперу А-4 –4 500 000,00 грн. Придбання меблів – 6 000 000,00 грн. Планшети 10 000,00 грн. од (300 шт.) – 3 000 000,00 грн; БФП – 10 000,00 грн. од. (300 шт) –3 000 000,00 грн. Комп'ютери та супутнє обладнання – 25 000 грн. од.300) – 7 500 000,00 грн.
	Проведення ремонтних робіт підрозділів превентивної діяльності адміністративних приміщень комунальної власності.
Орієнтовний обсяг фінансування, у т.ч.:	24 000 000,00 грн.
2022 рік	8 000 000,00 грн.
	Для проведення ремонтних робіт та обладнання в адміністративних приміщеннях Подільського, Святошинського та Печерського УП ГУНП у м. Києві відділків дільничих для удосконалення виконання завдань дільничого та підвищення стандартів прийому громадян у відділах дільничого, що забезпечує відкритість та прозорість діяльності поліції. - Подільське УП – 2700,00 тис. грн. Будівельні роботи - 1550,00 тис. грн. Переоснащення внутрішніх мереж – 400,00 тис. грн. Інклюзивність (санвузол, пандус) – 1149,60 тис. грн.

	<ul style="list-style-type: none"> - Святошинське УП – 2900,00 тис грн. Будівельні роботи - 1700,00 тис. грн. Переоснащення внутрішніх мереж – 400,00 тис. грн. Інклюзивність (санвузол, пандус) – 1199,60 тис. грн. - Печерське УП – 2400,00 тис. грн. Будівельні роботи - 1350,00 тис. грн. Переоснащення внутрішніх мереж – 500,00 тис. грн. Інклюзивність (санвузол, пандус) – 1049,50 тис. грн.
2023 рік	<p style="text-align: center;">8 000 000.00 грн.</p> <p>Для проведення ремонтних робіт та обладнання в адміністративних приміщеннях Шевченківського, Солом'янського, Оболонського та Голосіївського УП ГУНП у м. Києві відділків дільничих для удосконалення виконання завдань дільничого та підвищення стандартів прийому громадян у відділах дільничого, що забезпечує відкритість та прозорість діяльності поліції.</p> <ul style="list-style-type: none"> - Шевченківське УП – 2000,00 тис. грн. Будівельні роботи – 1100 тис. грн. Переоснащення внутрішніх мереж – 200,00 тис. грн. Інклюзивність (санвузол, пандус) – 700,00 тис. грн. - Солом'янське УП – 2000,00 тис. грн. Будівельні роботи - 1250,00 тис. грн. Переоснащення внутрішніх мереж – 150,00 тис. грн. Інклюзивність (санвузол, пандус) – 600,00 тис. грн. - Оболонське УП – 2000,00 тис. грн. Будівельні роботи - 1300,00 тис. грн. Переоснащення внутрішніх мереж – 170,00 тис. грн. Інклюзивність (санвузол, пандус) – 530,00 тис. грн. - Голосіївське УП – 2000,00 тис. грн. Будівельні роботи - 1200,00 тис. грн. Переоснащення внутрішніх мереж – 300,00 тис. грн. Інклюзивність (санвузол, пандус) – 500,00 тис. грн.
2024 рік	<p style="text-align: center;">8 000 000,00 грн.</p> <p>Для проведення ремонтних робіт та обладнання в адміністративних приміщеннях Деснянського, Дніпровського та Дарницького УП ГУНП у м. Києві відділків дільничих для удосконалення виконання завдань дільничого та підвищення стандартів прийому громадян у відділах дільничого, що забезпечує відкритість та прозорість діяльності поліції.</p> <ul style="list-style-type: none"> - Деснянське УП – 2800,00 тис. грн. Будівельні роботи - 1500,00 тис. грн. Переоснащення внутрішніх мереж – 400,00 тис. грн. Інклюзивність (санвузол, пандус) – 900,00 тис. грн. - Дніпровське УП – 2700,00 тис. грн. Будівельні роботи - 1500,00 тис. грн. Переоснащення внутрішніх мереж – 450,00 тис. грн. Інклюзивність (санвузол, пандус) – 750,00 тис. грн. - Дарницьке УП – 2500,00 тис. грн. Будівельні роботи - 1400,00 тис. грн. Переоснащення внутрішніх мереж – 350,00 тис. грн. Інклюзивність (санвузол, пандус) – 750,00 тис. грн.

Начальник УЛМТЗ ГУНП
у м. Києві
полковник поліції



Сергій БОРДАНОВ

Детальний розрахунок

та обґрунтування обсягів фінансування заходів, передбачених
пунктами Комплексної програми профілактики та протидії
злочинності в місті Києві "Безпечна столиця"
на 2022-2024 роки

№ пункту проекту Програми	2.4
	З метою забезпечення якості та мобільності виконання завдань з превентивних заходів кримінальних правопорушень та заходів з охорони публічного порядку і оперативного реагування підрозділів ГУНП придбати сучасні транспортні засоби - мікроавтобус – 1 шт. – 1 000 000,00 грн - легкові автомобілі – 30 шт.- 18 000 000,00 грн
Орієнтовний обсяг фінансування, (передбачений проектом програми) у т.ч.	19 000 000,00 грн.
2022 рік	7 000 000,00 грн. - легкових авто – 600 000,00 грн. од. (10 шт.) – 6 000 000, 00 грн - мікроавтобус – 1 000 000,00 грн. од. (1 шт.) – 1 000 000,00 грн
2023 рік	6 000 000,00 грн. - легкових авто – 600 000,00 грн. од. (10 шт.) – 6 000 000, 00 грн
2024 рік	6 000 000,00 грн. - легкових авто – 600 000,00 грн. од. (10 шт.) – 6 000 000, 00 грн

Начальник УЛМТЗ ГУНП
у м. Києві
полковник поліції



Сергій БОРДАНОВ

**Детальний розрахунок
та обґрунтування обсягів фінансування заходів, передбачених
пунктами Комплексної програми профілактики та протидії
злочинності в місті Києві "Безпечна столиця"
на 2022-2024 роки**

Назва						
№ пункту проекту Програми	2.5					
Найменування заходу	<p>Дообладнання та дооснащення сучасними меблями, технікою відповідно до міжнародних стандартів у створених 6 «кризових кімнатах дружніх до дитини» територіальних управліннях поліції ГУНП для проведення процесуальних заходів з дітьми:</p> <ul style="list-style-type: none"> - Подільське УП; - Солом'янське УП; - Деснянське УП; - Дніпровське УП; - Святошинське УП; - Оболонське УП. 					
Орієнтовний обсяг фінансування	900 000,00 грн.					
2022 рік	№ з/п	Найменування обладнання та матеріалів	Тип, модель	Кількість	Ціна за одиницю, грн	Ціна з ПДВ, грн
	1	Відеореєстратор IP 4-х каналний	Відеореєстратор CoVi Security XVR-7200-4K	6	6 000 https://www.forter.com.ua/auto-recorder-dvr/videoregistrator-covi-security-xvr-7200-4k/	36 000
	2	Жорсткий накопичувач (1 ТБ)	WD10PURX 1 TB	6	2 000	12 000
	3	Камера відеоспостереження IP	IP відеокамера AXIS M4206-LV	6	20 000 https://smartei.ua/product/ip-videokamera-axis-m4206-lv/	120 000
	4	Карта пам'яті	Transcend 300S microSDXC 128GB UHS-I U3 + SD-Adapter (TS128GUSD300S-A)	12	500	6 000
	5	Монітор 21,5", VGA, HDMI + кронштейн (на стіну)	Монітор NEC E221N Black (60004224)	6	8000 https://hard.rozetka.com.ua/224379715/p22437971	48 000

				5/characteristics/	
6	Колонки аудіо	Jiteng D99A 220V	6	500	3 000
7	Мікрофон	DS-2FP2020	6	1500	9 000
8	Подовжувач електроживлення	Maxxter SPM3-G-15G 4.5 м 3 розетки White	6	200	1 200
9	Кабель (кручена пара) внутр.	UTP	1830 м	4 500	4 500
10	Настінна серверна шафа	6U, 600x450x373 мм	6	3 000	18 000
11	Полиця консольна	200 мм 1U 19", ESerвер, чорна	6	500	3000
12	Вентилятор	120 мм (D), ш (12)* г (12)* в (3,8), з кабелем живлення	6	800	4 800
13	Термостат		6	800	4 800
14	З'єднувальний кабель HDMI	Cablexpert HDMI - HDMI v2.0 4.5 м (CC-HDMI4-15)	6	300	1 800
15	Мишка	Sven RX-140 Black USB	6	300	1 800
16	Килим для мишки	Gembird MP-GAME Control (MP-GAME-M)	6	100	600
17	Подовжувач USB	Atcom USB 2.0 AM/AF 2 Ferite 5 м White (4717)	12	100	1 200
18	Канал кабельний	OMiC 16x25x2000 мм білий	12	50	600
19	Дюбель рамний	8x80 мм (4 шт.)	12	70	840
20	Дюбель для гіпсокартону	MOLLY 6x65 мм Expert Fix (4 шт.)	12	150	1800
21	Хомут кабельний	2.5x200 мм білий HT-CTS-2.5x200NY66-WH (100 шт.)	6	50	300
22	Роз'єм	RCA-M (для кабелю)	12	20	240
23	Роз'єм	RCA-F (для кабелю)	12	20	240
24	Комп'ютер в комплекті	Dell Vostro 3681 v14 + 24" BenQ Zowie XL2411P (9H.LGPLB.QB E/9H.LGPLB.Q PE)	6	30 000 https://hard.rozetka.com.ua/dell_3681v14/p293381488/characteristics/ https://hard.rozetka.com.ua/benq_xl2411p/p28060473/characteristics	180 000
25	БФП	L4160 with WiFi, duplex	6	10 000	60 000

		(C11CG23403)			
26	Кондиціонер	SRK25ZSPR-S	6	15 000	90 000
27	Диван	Диван дитячий «Мультік»	6	15 000 https://www.mebelok.com.ua/divan-detskii-mylytik/	90 000
28	М'яке крісло «РІО»	Механічний реклайнер	6	10 000 https://eurodivan.com.ua/kreslo-reklaner-rio/?gclid=EAIaIQobChMIrPk-7Ti8AIVD2YYCh0-SwYEAQYAiABEgl_XPD_BwE&utm_source=google&utm_medium=cpc&utm_campaign=Umnaya-torgovaya-Kiyev&utm_term=&utm_content=450822004003	60 000
29	Стіл комп'ютерний	Комплект «Персонал - 1	6	3500	21000
30	Стілець	Модерн	12	1500	18 000
31	Стелаж	5 П О Л И Ц Ь	6	4 500 https://mebel-mebel.com.ua/eshop/dome-stellazhi/stellazh_otkritiy_reg2s_n_konen-id12028.html	27 000
32	Стіл журнальний	Журнальний столик L-1 LOFT design орех	6	2 000	12 000
33	Тумби	Пенал підвісний Альфа	6	5 000 https://www.leroymerlin.ua/p/11984315_PimStd_Product?gclid=EAIaIQobChMI-ebilji8AIV	30 000

					D9- yCh393wRR EAQYDCA BEglU6PD_ BwE	
	33	Іграшки	Хлопчик, дівчинка та інші, книжки	32	260	8 280
	34	Килим	Прорезиненны й килим для дитячої кімнати з нейлона Berni Дорога до моря 150x200см (54695)	6	3500 https://bt.rozetka.com.ua/230421529/p230421529/?gclid=EAlaI QobChMIksWZqri8AIVRuuyCh0bgQrpEAQYA SABEgl57fD BwE	21 000

Начальник УЛМТЗ ГУНП
у м. Києві
полковник поліції

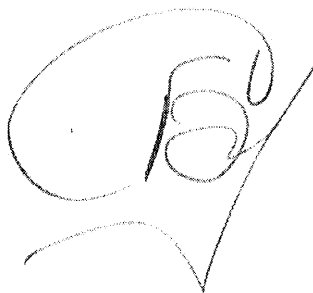

Сергій БОРДАНОВ

**Детальний розрахунок
та обґрунтування обсягів фінансування заходів, передбачених
пунктом 3.1 Комплексної програми профілактики та протидії
злочинності в місті Києві "Безпечна столиця" на 2022-2024
роки**

№	Назва																																																																							
1.	№ пункту проекту Програми	3.1																																																																						
2.	Найменування заходу	Придбання відео, аудіо та телекомунікаційного обладнання для побудови у територіальних підрозділах системи «Custody Records», впровадження сучасних IP відеотехнологій.																																																																						
3.	Строк виконання заходу	2022-2024 роки																																																																						
4.	Орієнтовний обсяг фінансування, (передбачений проектом програми) у т.ч.:	4 500 тис. грн.																																																																						
4.1.	2022 рік	1 500 тис. грн.																																																																						
4.2.	2023 рік	1 500 тис. грн.																																																																						
4.3.	2024 рік	1 500 тис. грн.																																																																						
5.	Детальний розрахунок та обґрунтування витрат:																																																																							
5.1.	2022 рік	<table border="1"> <thead> <tr> <th>№ з/п</th> <th>Товари, роботи та послуги</th> <th>Кількість</th> <th>Ціна з ПДВ за одиницю</th> <th>Сума з ПДВ</th> </tr> </thead> <tbody> <tr> <td>1</td> <td>відеореєстратор DS-7616NI-K2/16P 16 каналний IP з PoE</td> <td>4</td> <td>9 400,00</td> <td>37 600,00</td> </tr> <tr> <td>2</td> <td>відеореєстратор DS-7616NI-K2 16 каналний IP без PoE</td> <td>8</td> <td>4 500,00</td> <td>36 000,00</td> </tr> <tr> <td>3</td> <td>відеореєстратор DS-7732NI-K4 32 каналний IP без PoE</td> <td>4</td> <td>11 200,00</td> <td>44 800,00</td> </tr> <tr> <td>4</td> <td>відеореєстратор DS-7608NI-Q1 8 каналний IP без PoE</td> <td>8</td> <td>3 100,00</td> <td>24 800,00</td> </tr> <tr> <td>5</td> <td>відеореєстратор DS-7604NI-K1/4P 4 каналний IP з PoE</td> <td>4</td> <td>4 000,00</td> <td>16 000,00</td> </tr> <tr> <td>6</td> <td>відеореєстратор DS-7216HUNI-K2 16 каналний гібридний</td> <td>4</td> <td>6 600,00</td> <td>26 400,00</td> </tr> <tr> <td>7</td> <td>DS-7208HUNI-K1 відеореєстратор 8 каналний гібридний</td> <td>4</td> <td>6 000,00</td> <td>24 000,00</td> </tr> <tr> <td>8</td> <td>відеореєстратор DS-7104HQNI-K1 4 каналний гібридний</td> <td>4</td> <td>1 940,00</td> <td>7 760,00</td> </tr> <tr> <td>9</td> <td>відеокамера DS-2CE16D0T-IRF</td> <td>40</td> <td>741,00</td> <td>29 640,00</td> </tr> <tr> <td>10</td> <td>маршрутизатор CCR1009-7G-1C-1S+ 9-портовий</td> <td>4</td> <td>13 600,00</td> <td>54 400,00</td> </tr> <tr> <td>11</td> <td>комутатор DH-PFS3110-8ET-96 8-портовий некерований PoE для систем відеоспостереження</td> <td>8</td> <td>2 950,00</td> <td>23 600,00</td> </tr> <tr> <td>12</td> <td>комутатор DH-PFS3010-8ET-96 8-м портів некерований PoE для систем відеоспостереження</td> <td>12</td> <td>2 400,00</td> <td>28 800,00</td> </tr> <tr> <td>13</td> <td>комутатор DH-PFS3006-4ET-60 некерований POE для систем</td> <td>20</td> <td>1 370,00</td> <td>27 400,00</td> </tr> </tbody> </table>	№ з/п	Товари, роботи та послуги	Кількість	Ціна з ПДВ за одиницю	Сума з ПДВ	1	відеореєстратор DS-7616NI-K2/16P 16 каналний IP з PoE	4	9 400,00	37 600,00	2	відеореєстратор DS-7616NI-K2 16 каналний IP без PoE	8	4 500,00	36 000,00	3	відеореєстратор DS-7732NI-K4 32 каналний IP без PoE	4	11 200,00	44 800,00	4	відеореєстратор DS-7608NI-Q1 8 каналний IP без PoE	8	3 100,00	24 800,00	5	відеореєстратор DS-7604NI-K1/4P 4 каналний IP з PoE	4	4 000,00	16 000,00	6	відеореєстратор DS-7216HUNI-K2 16 каналний гібридний	4	6 600,00	26 400,00	7	DS-7208HUNI-K1 відеореєстратор 8 каналний гібридний	4	6 000,00	24 000,00	8	відеореєстратор DS-7104HQNI-K1 4 каналний гібридний	4	1 940,00	7 760,00	9	відеокамера DS-2CE16D0T-IRF	40	741,00	29 640,00	10	маршрутизатор CCR1009-7G-1C-1S+ 9-портовий	4	13 600,00	54 400,00	11	комутатор DH-PFS3110-8ET-96 8-портовий некерований PoE для систем відеоспостереження	8	2 950,00	23 600,00	12	комутатор DH-PFS3010-8ET-96 8-м портів некерований PoE для систем відеоспостереження	12	2 400,00	28 800,00	13	комутатор DH-PFS3006-4ET-60 некерований POE для систем	20	1 370,00	27 400,00
№ з/п	Товари, роботи та послуги	Кількість	Ціна з ПДВ за одиницю	Сума з ПДВ																																																																				
1	відеореєстратор DS-7616NI-K2/16P 16 каналний IP з PoE	4	9 400,00	37 600,00																																																																				
2	відеореєстратор DS-7616NI-K2 16 каналний IP без PoE	8	4 500,00	36 000,00																																																																				
3	відеореєстратор DS-7732NI-K4 32 каналний IP без PoE	4	11 200,00	44 800,00																																																																				
4	відеореєстратор DS-7608NI-Q1 8 каналний IP без PoE	8	3 100,00	24 800,00																																																																				
5	відеореєстратор DS-7604NI-K1/4P 4 каналний IP з PoE	4	4 000,00	16 000,00																																																																				
6	відеореєстратор DS-7216HUNI-K2 16 каналний гібридний	4	6 600,00	26 400,00																																																																				
7	DS-7208HUNI-K1 відеореєстратор 8 каналний гібридний	4	6 000,00	24 000,00																																																																				
8	відеореєстратор DS-7104HQNI-K1 4 каналний гібридний	4	1 940,00	7 760,00																																																																				
9	відеокамера DS-2CE16D0T-IRF	40	741,00	29 640,00																																																																				
10	маршрутизатор CCR1009-7G-1C-1S+ 9-портовий	4	13 600,00	54 400,00																																																																				
11	комутатор DH-PFS3110-8ET-96 8-портовий некерований PoE для систем відеоспостереження	8	2 950,00	23 600,00																																																																				
12	комутатор DH-PFS3010-8ET-96 8-м портів некерований PoE для систем відеоспостереження	12	2 400,00	28 800,00																																																																				
13	комутатор DH-PFS3006-4ET-60 некерований POE для систем	20	1 370,00	27 400,00																																																																				

			відеоспостереження				
		14	комутатор UTP1-SW0801-SP120. 8-м портів некерований PoE для систем відеоспостереження	4	2 400,00	9 600,00	
		15	комутатор UTP1-SW0401-TP60. некерований PoE для систем відеоспостереження	12	1 100,00	13 200,00	
		16	Настінна серверна шафа 6U, 600x500x373 мм , скло, сіра, полиця, блок розеток	8	4 500,00	36 000,00	
		17	відеокамера IP DS-2CD1021-I (E)	40	1 800,00	72 000,00	
		18	відеокамера IP DS-2CD1121-I (E)	40	1 900,00	76 000,00	
		19	відеокамера IP DS-2CD1023G0E-I	40	1 900,00	76 000,00	
		20	відеокамера IP DS-2CD1321-I(D)	60	1 600,00	96 000,00	
		21	відеокамера IP DS-2CD2523G0-IS з мікрофоном	24	3 910,00	93 840,00	
		22	відеокамера IP DS-2CD1323G0-IU з мікрофоном	40	2 250,00	90 000,00	
		23	Настінна серверна шафа 6U, 320x300x335 мм , скло, сіра, полиця, блок розеток	4	1 700,00	6 800,00	
		24	коробка монтажна T60 IP66, 114x114x57	80	90,00	7 200,00	
		25	Джерело безперебійного живлення (VINGA LCD 1200VA (VPC-1200P))	4	2 500,00	10 000,00	
		26	Багатофункціональний пристрій (Canon PIXMA G3411)	4	6 500,00	26 000,00	
		27	Телевизор Hyundai HY-5072 50" (корпус метал)	4	11 300,00	45 200,00	
		28	Кронштейн для ТВ UniBracket 70" BZ31-63	4	1 000,00	4 000,00	
		29	DS-2CD2121G0-IWS (2.8 мм) 2Мп IP відеокамера Hikvision с Wi-Fi	16	2 920,00	46 720,00	
		30	Переговорний пристрій Kocom KWI-2000L	4	1 125,00	4 500,00	
		31	Пристрій безперебійного живлення (Vinga LED 1500VA USB+RJ11)	8	3 500,00	28 000,00	
		32	Жорсткий накопичувач HDD SATA 6TB 6GB/S 64MB PURPLE WD60PURX WDC	32	5 575,00	178 400,00	
		33	Жорсткий накопичувач HDD SATA 4TB 6GB/S 64MB PURPLE WD40PURX WDC	20	3 585,00	71 700,00	
		34	Жорсткий накопичувач HDD SATA 2TB 6GB/S 64MB PURPLE WD20PURX	8	2 100,00	16 800,00	
		35	Відеокамера IP DS-2CD2423G0-I	16	2 100,00	33 600,00	
		36	Шафа серверна настінна 9U 600x500x503 скло, сіра, полиця, блок розеток	4	5 510,00	22 040,00	
		37	Шафа серверна ZPAS 18U 600x600 скло, полиця, блок розеток	4	13 800,00	55 200,00	
						1 500 000,00	
5.2	2023 рік	№ з/п	Товари, роботи та послуги	Кількість	Ціна з ПДВ за одиницю	Сума з ПДВ	
		1	відеореєстратор DS-7616NI-K2/16P 16 каналний IP з PoE	4	9 400,00	37 600,00	
		2	відеореєстратор DS-7616NI-K2 16 каналний IP без PoE	8	4 500,00	36 000,00	
		3	відеореєстратор DS-7732NI-K4 32 каналний IP без PoE	4	11 200,00	44 800,00	
		4	відеореєстратор DS-7608NI-Q1 8 каналний IP без PoE	8	3 100,00	24 800,00	

5	відеореєстратор DS-7604NI-K1/4P 4 канальний IP з PoE	4	4 000,00	16 000,00	
6	відеореєстратор DS-7216HUNI-K2 16 канальний гібридний	4	6 600,00	26 400,00	
7	DS-7208HUNI-K1 відеореєстратор 8 канальний гібридний	4	6 000,00	24 000,00	
8	відеореєстратор DS-7104HQNI-K1 4 канальний гібридний	4	1 940,00	7 760,00	
9	відеокамера DS-2CE16D0T-IRF	40	741,00	29 640,00	
10	маршрутизатор CCR1009-7G-1C- 1S+ 9-портовий	4	13 600,00	54 400,00	
11	комутатор DH-PFS3110-8ET-96 8- портовий некерований PoE для систем відеоспостереження	8	2 950,00	23 600,00	
12	комутатор DH-PFS3010-8ET-96 8- м портів некерований PoE для систем відеоспостереження	12	2 400,00	28 800,00	
13	комутатор DH-PFS3006-4ET-60 некерований PoE для систем відеоспостереження	20	1 370,00	27 400,00	
14	комутатор UTP1-SW0801-SP120. 8-м портів некерований PoE для систем відеоспостереження	4	2 400,00	9 600,00	
15	комутатор UTP1-SW0401-TP60. некерований PoE для систем відеоспостереження	12	1 100,00	13 200,00	
16	Настінна серверна шафа 6U, 600x500x373 мм , скло, сіра, полиця, блок розеток	8	4 500,00	36 000,00	
17	відеокамера IP DS-2CD1021-I (E)	40	1 800,00	72 000,00	
18	відеокамера IP DS-2CD1121-I (E)	40	1 900,00	76 000,00	
19	відеокамера IP DS-2CD1023G0E-I	40	1 900,00	76 000,00	
20	відеокамера IP DS-2CD1321-I(D)	60	1 600,00	96 000,00	
21	відеокамера IP DS-2CD2523G0-IS з мікрофоном	24	3 910,00	93 840,00	
22	відеокамера IP DS-2CD1323G0-IU з мікрофоном	40	2 250,00	90 000,00	
23	Настінна серверна шафа 6U, 320x300x335 мм , скло, сіра, полиця, блок розеток	4	1 700,00	6 800,00	
24	коробка монтажна T60 IP66, 114x114x57	80	90,00	7 200,00	
25	Джерело безперебійного живлення (VINGA LCD 1200VA (VPC- 1200P)	4	2 500,00	10 000,00	
26	Багатофункціональний пристрій (Canon PIXMA G3411)	4	6 500,00	26 000,00	
27	Телевизор Hyundai HY-5072 50" (корпус метал)	4	11 300,00	45 200,00	
28	Кронштейн для ТВ UniBracket 70" BZ31-63	4	1 000,00	4 000,00	
29	DS-2CD2121G0-IWS (2,8 мм) 2Мп IP відеокамера Hikvision с Wi-Fi	16	2 920,00	46 720,00	
30	Переговорний пристрій Kocom KWI-2000L	4	1 125,00	4 500,00	
31	Пристрій безперебійного живлення (Vinga LED 1500VA USB+RJ11)	8	3 500,00	28 000,00	
32	Жорсткий накопичувач HDD SATA 6TB 6GB/S 64MB PURPLE WD60PURX WDC	32	5 575,00	178 400,00	
33	Жорсткий накопичувач HDD SATA 4TB 6GB/S 64MB PURPLE WD40PURX WDC	20	3 585,00	71 700,00	

		34	Жорсткий накопичувач HDD SATA 2TB 6GB/S 64MB PURPLE WD20PURX	8	2 100,00	16 800,00	
		35	Відеокамера IP DS-2CD2423G0-1	16	2 100,00	33 600,00	
		36	Шафа серверна настінна 9U 600x500x503 скло, сіра, полиця, блок розеток	4	5 510,00	22 040,00	
		37	Шафа серверна ZPAS 18U 600x600 скло, полиця, блок розеток	4	13 800,00	55 200,00	
						1 500 000,00	
5.1.	2024 рік	№ з/п	Товари, роботи та послуги	Кількість	Ціна з ПДВ за одиницю	Сума з ПДВ	
		1	відеореєстратор DS-7616NI-K2/16P 16 каналний IP з PoE	4	9 400,00	37 600,00	
		2	відеореєстратор DS-7616NI-K2 16 каналний IP без PoE	8	4 500,00	36 000,00	
		3	відеореєстратор DS-7732NI-K4 32 каналний IP без PoE	4	11 200,00	44 800,00	
		4	відеореєстратор DS-7608NI-Q1 8 каналний IP без PoE	8	3 100,00	24 800,00	
		5	відеореєстратор DS-7604NI-K1/4P 4 каналний IP з PoE	4	4 000,00	16 000,00	
		6	відеореєстратор DS-7216HUNI-K2 16 каналний гібридний	4	6 600,00	26 400,00	
		7	DS-7208HUNI-K1 відеореєстратор 8 каналний гібридний	4	6 000,00	24 000,00	
		8	відеореєстратор DS-7104HQNI-K1 4 каналний гібридний	4	1 940,00	7 760,00	
		9	відеокамера DS-2CE16D0T-IRF	40	741,00	29 640,00	
		10	маршрутизатор CCR1009-7G-1C-1S+ 9-портовий	4	13 600,00	54 400,00	
		11	комутатор DH-PFS3110-8ET-96 8-портовий некерований PoE для систем відеоспостереження	8	2 950,00	23 600,00	
		12	комутатор DH-PFS3010-8ET-96 8-м портів некерований PoE для систем відеоспостереження	12	2 400,00	28 800,00	
		13	комутатор DH-PFS3006-4ET-60 некерований POE для систем відеоспостереження	20	1 370,00	27 400,00	
		14	комутатор UTP1-SW0801-SP120, 8-м портів некерований PoE для систем відеоспостереження	4	2 400,00	9 600,00	
		15	комутатор UTP1-SW0401-TP60, некерований PoE для систем відеоспостереження	12	1 100,00	13 200,00	
		16	Настінна серверна шафа 6U, 600x500x373 мм, скло, сіра, полиця, блок розеток	8	4 500,00	36 000,00	
		17	відеокамера IP DS-2CD1021-I (E)	40	1 800,00	72 000,00	
		18	відеокамера IP DS-2CD1121-I (E)	40	1 900,00	76 000,00	
		19	відеокамера IP DS-2CD1023G0E-I	40	1 900,00	76 000,00	
		20	відеокамера IP DS-2CD1321-I(D)	60	1 600,00	96 000,00	
		21	відеокамера IP DS-2CD2523G0-IS з мікрофоном	24	3 910,00	93 840,00	
		22	відеокамера IP DS-2CD1323G0-IU з мікрофоном	40	2 250,00	90 000,00	
		23	Настінна серверна шафа 6U, 320x300x335 мм, скло, сіра, полиця, блок розеток	4	1 700,00	6 800,00	
		24	коробка монтажна T60 IP66,	80	90,00	7 200,00	

		114x114x57				
25	Джерело безперебійного живлення (VINGA LCD 1200VA (VPC-1200P))	4	2 500,00	10 000,00		
26	Багатофункціональний пристрій (Canon PIXMA G3411)	4	6 500,00	26 000,00		
27	Телевизор Hyundai HY-5072 50" (корпус метал)	4	11 300,00	45 200,00		
28	Кронштейн для ТВ UniBracket 70" BZ31-63	4	1 000,00	4 000,00		
29	DS-2CD2121G0-IWS (2.8 мм) 2Мп IP відеокамера Hikvision с Wi-Fi	16	2 920,00	46 720,00		
30	Переговорний пристрій Kocom KWI-2000L	4	1 125,00	4 500,00		
31	Пристрій безперебійного живлення (Vinga LED 1500VA USB+RJ11)	8	3 500,00	28 000,00		
32	Жорсткий накопичувач HDD SATA 6TB 6GB/S 64MB PURPLE WD60PURX WDC	32	5 575,00	178 400,00		
33	Жорсткий накопичувач HDD SATA 4TB 6GB/S 64MB PURPLE WD40PURX WDC	20	3 585,00	71 700,00		
34	Жорсткий накопичувач HDD SATA 2TB 6GB/S 64MB PURPLE WD20PURX	8	2 100,00	16 800,00		
35	Відеокамера IP DS-2CD2423G0-I	16	2 100,00	33 600,00		
36	Шафа серверна настінна 9U 600x500x503 скло, сіра, полиця, блок розеток	4	5 510,00	22 040,00		
37	Шафа серверна ZPAS 18U 600x600 скло, полиця, блок розеток	4	13 800,00	55 200,00		
				1 500 000,00		

**Начальник УІАП ГУНП
у м. Києві
полковник поліції**

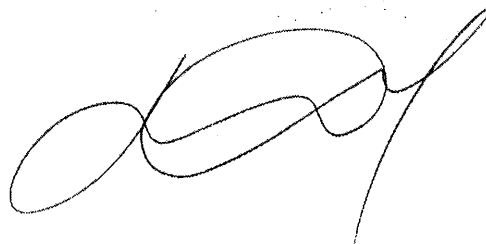

Сергій МАГДІЙ

**Детальний розрахунок
та обґрунтування обсягів фінансування заходів, передбачених
пунктом 3.2 Комплексної програми профілактики та протидії
злочинності в місті Києві "Безпечна столиця"
на 2022-2024 роки**

№	Назва																																																																							
1.	№ пункту проекту Програми	3.2																																																																						
2.	Найменування заходу	Здійснити придбання телекомунікаційного обладнання та прокладання волоконно-оптичних каналів зв'язку з метою модернізації та розвитку Єдиної цифрової відомчої телекомунікаційної мережі передачі даних та інтеграції її з мережами інших відомств, захист мережі від зовнішніх загроз, розвиток локальної мережі ГУНП у м. Києві.																																																																						
3.	Строк виконання заходу	2022-2024 роки																																																																						
4.	Орієнтовний обсяг фінансування, (передбачений проектом програми) у т.ч.:	6 000 тис. грн.																																																																						
4.1.	2022 рік	2 000 тис. грн.																																																																						
4.2.	2023 рік	2 000 тис. грн.																																																																						
4.3.	2024 рік	2 000 тис. грн.																																																																						
5.	Детальний розрахунок та обґрунтування витрат:																																																																							
5.1.	2022 рік	<table border="1"> <thead> <tr> <th>№ з/п</th> <th>Товари, роботи та послуги</th> <th>Кількість</th> <th>Ціна з ПДВ за одиницю</th> <th>Сума з ПДВ</th> </tr> </thead> <tbody> <tr> <td>1</td> <td>Телекомунікаційна шафа 42"</td> <td>3</td> <td>35000</td> <td>105000,00</td> </tr> <tr> <td>2</td> <td>Полиці у шафу 19"</td> <td>2</td> <td>1080,00</td> <td>2160,00</td> </tr> <tr> <td>3</td> <td>Блок розеток 19" 220В</td> <td>2</td> <td>500</td> <td>1 000,00</td> </tr> <tr> <td>3</td> <td>Блок вентиляторів стійковий</td> <td>2</td> <td>6000,00</td> <td>12 000,00</td> </tr> <tr> <td>4</td> <td>Шнур живлення для блоку вентиляторів (3 м.)</td> <td>2</td> <td>500,00</td> <td>1 000,00</td> </tr> <tr> <td>5</td> <td>Блок безперебійного живлення 220 В на 2 кВт</td> <td>6</td> <td>20 000</td> <td>120 000,00</td> </tr> <tr> <td>6</td> <td>Електричні автомати типу АВВ класу С номіналом 10А</td> <td>2</td> <td>240,00</td> <td>480,00</td> </tr> <tr> <td>7</td> <td>Електричні автомати типу АВВ класу С номіналом 6А</td> <td>2</td> <td>728,00</td> <td>1 456,00</td> </tr> <tr> <td>8</td> <td>Інвертор 220/48 В</td> <td>4</td> <td>5145,00</td> <td>20 580,00</td> </tr> <tr> <td>9</td> <td>Акумуляторні батареї номіналом 12В, 7 Ам/го</td> <td>50</td> <td>320,00</td> <td>16 000,00</td> </tr> <tr> <td>10</td> <td>Коммутатор стежируемый L3 Gigabit Ethernet PoE Juniper EX3300-24P</td> <td>8</td> <td>60 317,00</td> <td>482 536,00</td> </tr> <tr> <td>11</td> <td>Коммутатор стежируемый L3 Gigabit Ethernet PoE Juniper EX3300-48P</td> <td>6</td> <td>121 578,00</td> <td>729468,00</td> </tr> <tr> <td>12</td> <td>Коммутатор некерований Gigabit Ethernet D-link DGS-1024A</td> <td>15</td> <td>2 290,00</td> <td>34 350,00</td> </tr> </tbody> </table>	№ з/п	Товари, роботи та послуги	Кількість	Ціна з ПДВ за одиницю	Сума з ПДВ	1	Телекомунікаційна шафа 42"	3	35000	105000,00	2	Полиці у шафу 19"	2	1080,00	2160,00	3	Блок розеток 19" 220В	2	500	1 000,00	3	Блок вентиляторів стійковий	2	6000,00	12 000,00	4	Шнур живлення для блоку вентиляторів (3 м.)	2	500,00	1 000,00	5	Блок безперебійного живлення 220 В на 2 кВт	6	20 000	120 000,00	6	Електричні автомати типу АВВ класу С номіналом 10А	2	240,00	480,00	7	Електричні автомати типу АВВ класу С номіналом 6А	2	728,00	1 456,00	8	Інвертор 220/48 В	4	5145,00	20 580,00	9	Акумуляторні батареї номіналом 12В, 7 Ам/го	50	320,00	16 000,00	10	Коммутатор стежируемый L3 Gigabit Ethernet PoE Juniper EX3300-24P	8	60 317,00	482 536,00	11	Коммутатор стежируемый L3 Gigabit Ethernet PoE Juniper EX3300-48P	6	121 578,00	729468,00	12	Коммутатор некерований Gigabit Ethernet D-link DGS-1024A	15	2 290,00	34 350,00
№ з/п	Товари, роботи та послуги	Кількість	Ціна з ПДВ за одиницю	Сума з ПДВ																																																																				
1	Телекомунікаційна шафа 42"	3	35000	105000,00																																																																				
2	Полиці у шафу 19"	2	1080,00	2160,00																																																																				
3	Блок розеток 19" 220В	2	500	1 000,00																																																																				
3	Блок вентиляторів стійковий	2	6000,00	12 000,00																																																																				
4	Шнур живлення для блоку вентиляторів (3 м.)	2	500,00	1 000,00																																																																				
5	Блок безперебійного живлення 220 В на 2 кВт	6	20 000	120 000,00																																																																				
6	Електричні автомати типу АВВ класу С номіналом 10А	2	240,00	480,00																																																																				
7	Електричні автомати типу АВВ класу С номіналом 6А	2	728,00	1 456,00																																																																				
8	Інвертор 220/48 В	4	5145,00	20 580,00																																																																				
9	Акумуляторні батареї номіналом 12В, 7 Ам/го	50	320,00	16 000,00																																																																				
10	Коммутатор стежируемый L3 Gigabit Ethernet PoE Juniper EX3300-24P	8	60 317,00	482 536,00																																																																				
11	Коммутатор стежируемый L3 Gigabit Ethernet PoE Juniper EX3300-48P	6	121 578,00	729468,00																																																																				
12	Коммутатор некерований Gigabit Ethernet D-link DGS-1024A	15	2 290,00	34 350,00																																																																				

		13	Коммутатор неуправляемый Gigabit Ethernet D-link DGS-1016C	15	1 681,00	25 215,00	
		14	Комплект SFP модулів Mikrotik S-3553LC20D	10	1 967,00	19 670,00	
		15	Модуль SFP Mikrotik S+RJ01	10	855,00	8 550,00	
		16	Будівельно-монтажні, пусконаладжувальні роботи	1	420 535,00	420 535,00	
						2 000 000,00	
5.2	2023 рік	№ з/п	Товари, роботи та послуги	Кількість	Ціна з ПДВ за одиницю	Сума з ПДВ	
		1	Телекомунікаційна шафа 42"	3	35000	105000,00	
		2	Полиці у шафу 19"	2	1080,00	2160,00	
		3	Блок розеток 19" 220В	2	500	1 000,00	
		3	Блок вентиляторів стійковий	2	6000,00	12 000,00	
		4	Шнур живлення для блоку вентиляторів (3 м.)	2	500,00	1 000,00	
		5	Блок безперебійного живлення 220 В на 2 кВт	6	20 000	120 000,00	
		6	Електричні автомати типу АВВ класу С номіналом 10А	2	240,00	480,00	
		7	Електричні автомати типу АВВ класу С номіналом 6А	2	728,00	1 456,00	
		8	Інвертор 220/48 В	4	5145,00	20 580,00	
		9	Акумуляторні батареї номіналом 12В, 7 Ам/го	50	320,00	16 000,00	
		10	Коммутатор стежируемый L3 Gigabit Ethernet PoE Juniper EX3300-24P	8	60 317,00	482 536,00	
		11	Коммутатор стежируемый L3 Gigabit Ethernet PoE Juniper EX3300-48P	6	121 578,00	729468,00	
		12	Коммутатор некерований Gigabit Ethernet D-link DGS-1024A	15	2 290,00	34 350,00	
		13	Коммутатор неуправляемый Gigabit Ethernet D-link DGS-1016C	15	1 681,00	25 215,00	
		14	Комплект SFP модулів Mikrotik S-3553LC20D	10	1 967,00	19 670,00	
		15	Модуль SFP Mikrotik S+RJ01	10	855,00	8 550,00	
		16	Будівельно-монтажні, пусконаладжувальні роботи	1	420 535,00	420 535,00	
						2 000 000,00	
5.1.	2024 рік	№ з/п	Товари, роботи та послуги	Кількість	Ціна з ПДВ за одиницю	Сума з ПДВ	
		1	Телекомунікаційна шафа 42"	3	35000	105000,00	
		2	Полиці у шафу 19"	2	1080,00	2160,00	
		3	Блок розеток 19" 220В	2	500	1 000,00	
		3	Блок вентиляторів стійковий	2	6000,00	12 000,00	
		4	Шнур живлення для блоку вентиляторів (3 м.)	2	500,00	1 000,00	
		5	Блок безперебійного живлення 220 В на 2 кВт	6	20 000	120 000,00	
		6	Електричні автомати типу АВВ класу С номіналом 10А	2	240,00	480,00	
		7	Електричні автомати типу АВВ класу С номіналом 6А	2	728,00	1 456,00	
		8	Інвертор 220/48 В	4	5145,00	20 580,00	
		9	Акумуляторні батареї номіналом 12В, 7 Ам/го	50	320,00	16 000,00	

		10	Коммутатор стекируемый L3 Gigabit Ethernet PoE Juniper EX3300-24P	8	60 317,00	482 536,00	
		11	Коммутатор стекируемый L3 Gigabit Ethernet PoE Juniper EX3300-48P	6	121 578,00	729468,00	
		12	Коммутатор некерований Gigabit Ethernet D-link DGS-1024A	15	2 290,00	34 350,00	
		13	Коммутатор неуправляемый Gigabit Ethernet D-link DGS-1016C	15	1 681,00	25 215,00	
		14	Комплект SFP модулів MikroTik S-3553LC20D	10	1 967,00	19 670,00	
		15	Модуль SFP Mikrotik S+RJ01	10	855,00	8 550,00	
		16	Будівельно-монтажні, пусконаладжувальні роботи	1	420 535,00	420 535,00	
						2 000 000,00	

**Начальник УІАП ГУНП
у м. Києві
полковник поліції**

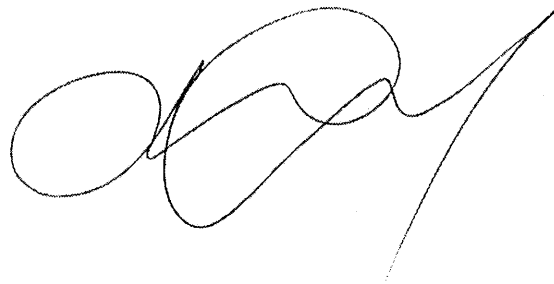

Сергій МАГДІЙ

**Детальний розрахунок
та обґрунтування обсягів фінансування заходів, передбачених
пунктом 3.3 комплексної Програми профілактики та протидії
злочинності в м. Києві «Безпечна столиця» на 2022-2024 роки**

№	Назва																																																																																																																			
1.	№ пункту проекту Програми	3.3																																																																																																																		
2.	Найменування заходу	Забезпечити обладнання системою контролю та управління доступом до адміністративних будівель територіальних підрозділів поліції міста Києва, в тому числі електронного обліку відвідувачів.																																																																																																																		
3.	Строк виконання заходу	2022-2024 роки																																																																																																																		
4.	Орієнтовний обсяг фінансування, (передбачений проектом програми) у т.ч.:	4 млн. 500 тис. 000 грн.																																																																																																																		
4.1.	2022 рік	1 млн. 500 тис. 000 грн.																																																																																																																		
4.2.	2023 рік	1 млн. 500 тис. 000 грн.																																																																																																																		
4.3.	2024 рік	1 млн. 500 тис. 000 грн.																																																																																																																		
5.	Детальний розрахунок та обґрунтування витрат:																																																																																																																			
5.1	2022 рік	<p>Вартість устаткування - 1 млн. 122 тис. 000 грн. Будівельно-монтажні, пусконаладжувальні роботи та податок на додану вартість – 378 тис. 000 грн. Всього: 1 млн. 500 тис. 000 грн.</p> <table border="1"> <thead> <tr> <th>№ з/п</th> <th>Матеріали та устаткування або їх еквівалент</th> <th>Од. вим.</th> <th>Ціна за один. (грн.)</th> <th>Кільк.</th> <th>Вартість (грн.)</th> </tr> </thead> <tbody> <tr> <td>1.</td> <td>Сервер Hikvision DS-VE11D-C/HW01(neu)</td> <td>шт.</td> <td>261900,00</td> <td>1</td> <td>261900,00</td> </tr> <tr> <td>2.</td> <td>Огорожа швидкознімна 1м</td> <td>шт.</td> <td>6500,00</td> <td>1</td> <td>6500,00</td> </tr> <tr> <td>3.</td> <td>Контролер DS-K1TA70MI-T</td> <td>шт.</td> <td>38400,00</td> <td>4</td> <td>153600,00</td> </tr> <tr> <td>4.</td> <td>Контролер DS-K1T607MW</td> <td>шт.</td> <td>19119,00</td> <td>8</td> <td>152952,00</td> </tr> <tr> <td>5.</td> <td>Контролер DS-K1T642M</td> <td>шт.</td> <td>10590,00</td> <td>30</td> <td>317700,00</td> </tr> <tr> <td>6.</td> <td>Турнікет «КЛАСІК» Елегант</td> <td>шт.</td> <td>46200,00</td> <td>2</td> <td>92400,00</td> </tr> <tr> <td>7.</td> <td>Монітор для робочих місць</td> <td>шт.</td> <td>11000,00</td> <td>1</td> <td>11000,00</td> </tr> <tr> <td>8.</td> <td>iVMS-5200-E-ACS-B (50 точок проходу)</td> <td>шт.</td> <td>30500,00</td> <td>1</td> <td>30500,00</td> </tr> <tr> <td>9.</td> <td>Пульт до турнікету</td> <td>шт.</td> <td>1200,00</td> <td>1</td> <td>1200,00</td> </tr> <tr> <td>10.</td> <td>Безконтактна картка</td> <td>шт.</td> <td>30,00</td> <td>1000</td> <td>30000,00</td> </tr> <tr> <td>11.</td> <td>Мастер контролер</td> <td>шт.</td> <td>30000,00</td> <td>1</td> <td>30000,00</td> </tr> <tr> <td>12.</td> <td>Акумулятор 7 А</td> <td>шт.</td> <td>420,00</td> <td>4</td> <td>1680,00</td> </tr> <tr> <td>13.</td> <td>Зчитувач карток</td> <td>шт.</td> <td>1100,00</td> <td>8</td> <td>8800,00</td> </tr> <tr> <td>14.</td> <td>Пристрій для вводу карток</td> <td>шт.</td> <td>3000,00</td> <td>1</td> <td>3000,00</td> </tr> <tr> <td>15.</td> <td>Кабель силовий 220В</td> <td>м</td> <td>16,00</td> <td>100</td> <td>1600,00</td> </tr> <tr> <td>16.</td> <td>Кабель живлення 12В</td> <td>м</td> <td>6,00</td> <td>80</td> <td>480,00</td> </tr> <tr> <td>17.</td> <td>Кабель інформаційний</td> <td>м</td> <td>10,00</td> <td>405</td> <td>405,00</td> </tr> <tr> <td>18.</td> <td>Монтажний комплект</td> <td>шт.</td> <td>18283,00</td> <td>1</td> <td>18283,00</td> </tr> </tbody> </table>	№ з/п	Матеріали та устаткування або їх еквівалент	Од. вим.	Ціна за один. (грн.)	Кільк.	Вартість (грн.)	1.	Сервер Hikvision DS-VE11D-C/HW01(neu)	шт.	261900,00	1	261900,00	2.	Огорожа швидкознімна 1м	шт.	6500,00	1	6500,00	3.	Контролер DS-K1TA70MI-T	шт.	38400,00	4	153600,00	4.	Контролер DS-K1T607MW	шт.	19119,00	8	152952,00	5.	Контролер DS-K1T642M	шт.	10590,00	30	317700,00	6.	Турнікет «КЛАСІК» Елегант	шт.	46200,00	2	92400,00	7.	Монітор для робочих місць	шт.	11000,00	1	11000,00	8.	iVMS-5200-E-ACS-B (50 точок проходу)	шт.	30500,00	1	30500,00	9.	Пульт до турнікету	шт.	1200,00	1	1200,00	10.	Безконтактна картка	шт.	30,00	1000	30000,00	11.	Мастер контролер	шт.	30000,00	1	30000,00	12.	Акумулятор 7 А	шт.	420,00	4	1680,00	13.	Зчитувач карток	шт.	1100,00	8	8800,00	14.	Пристрій для вводу карток	шт.	3000,00	1	3000,00	15.	Кабель силовий 220В	м	16,00	100	1600,00	16.	Кабель живлення 12В	м	6,00	80	480,00	17.	Кабель інформаційний	м	10,00	405	405,00	18.	Монтажний комплект	шт.	18283,00	1	18283,00
№ з/п	Матеріали та устаткування або їх еквівалент	Од. вим.	Ціна за один. (грн.)	Кільк.	Вартість (грн.)																																																																																																															
1.	Сервер Hikvision DS-VE11D-C/HW01(neu)	шт.	261900,00	1	261900,00																																																																																																															
2.	Огорожа швидкознімна 1м	шт.	6500,00	1	6500,00																																																																																																															
3.	Контролер DS-K1TA70MI-T	шт.	38400,00	4	153600,00																																																																																																															
4.	Контролер DS-K1T607MW	шт.	19119,00	8	152952,00																																																																																																															
5.	Контролер DS-K1T642M	шт.	10590,00	30	317700,00																																																																																																															
6.	Турнікет «КЛАСІК» Елегант	шт.	46200,00	2	92400,00																																																																																																															
7.	Монітор для робочих місць	шт.	11000,00	1	11000,00																																																																																																															
8.	iVMS-5200-E-ACS-B (50 точок проходу)	шт.	30500,00	1	30500,00																																																																																																															
9.	Пульт до турнікету	шт.	1200,00	1	1200,00																																																																																																															
10.	Безконтактна картка	шт.	30,00	1000	30000,00																																																																																																															
11.	Мастер контролер	шт.	30000,00	1	30000,00																																																																																																															
12.	Акумулятор 7 А	шт.	420,00	4	1680,00																																																																																																															
13.	Зчитувач карток	шт.	1100,00	8	8800,00																																																																																																															
14.	Пристрій для вводу карток	шт.	3000,00	1	3000,00																																																																																																															
15.	Кабель силовий 220В	м	16,00	100	1600,00																																																																																																															
16.	Кабель живлення 12В	м	6,00	80	480,00																																																																																																															
17.	Кабель інформаційний	м	10,00	405	405,00																																																																																																															
18.	Монтажний комплект	шт.	18283,00	1	18283,00																																																																																																															
	2023 рік	Вартість устаткування - 1 млн. 122 тис. 000 грн.																																																																																																																		

5.2		Будівельно-монтажні, пусконалагоджувальні роботи та податок на додану вартість – 378 тис. 000 грн. Всього: 1 млн. 500 тис. 000 грн.					
		№ з/п	Матеріали та устаткування або їх еквівалент	Од. вим.	Ціна за один. (грн.)	Кільк.	Вартість (грн.)
		1.	Сервер Hikvision DS-VE11D-C/HW01(neu)	шт.	261900,00	1	261900,00
		2.	Огорожа швидкознімна 1м	шт.	6500,00	1	6500,00
		3.	Контролер DS-K1T70MI-T	шт.	38400,00	4	153600,00
		4.	Контролер DS-K1T607MW	шт.	19119,00	8	152952,00
		5.	Контролер DS-K1T642M	шт.	10590,00	30	317700,00
		6.	Турнікет «КЛАСИК» Елегант	шт.	46200,00	2	92400,00
		7.	Монітор для робочих місць	шт.	11000,00	1	11000,00
		8.	iVMS-5200-E-ACS-B (50 точок проходу)	шт.	30500,00	1	30500,00
		9.	Пульт до турнікету	шт.	1200,00	1	1200,00
		10.	Безконтактна картка	шт.	30,00	1000	30000,00
		11.	Мастер контролер	шт.	30000,00	1	30000,00
		12.	Акумулятор 7 А	шт.	420,00	4	1680,00
		13.	Зчитувач карток	шт.	1100,00	8	8800,00
		14.	Пристрій для вводу карток	шт.	3000,00	1	3000,00
		15.	Кабель силовий 220В	м	16,00	100	1600,00
		16.	Кабель живлення 12В	м	6,00	80	480,00
		17.	Кабель інформаційний	м	10,00	405	405,00
18.	Монтажний комплект	шт.	18283,00	1	18283,00		
5.3	2024 рік	Вартість устаткування - 1 млн. 122 тис. 000 грн. Будівельно-монтажні, пусконалагоджувальні роботи та податок на додану вартість – 378 тис. 000 грн. Всього: 1 млн. 500 тис. 000 грн.					
		№ з/п	Матеріали та устаткування або їх еквівалент	Од. вим.	Ціна за один. (грн.)	Кільк.	Вартість (грн.)
		1.	Сервер Hikvision DS-VE11D-C/HW01(neu)	шт.	261900,00	1	261900,00
		2.	Огорожа швидкознімна 1м	шт.	6500,00	1	6500,00
		3.	Контролер DS-K1T70MI-T	шт.	38400,00	4	153600,00
		4.	Контролер DS-K1T607MW	шт.	19119,00	8	152952,00
		5.	Контролер DS-K1T642M	шт.	10590,00	30	317700,00
		6.	Турнікет «КЛАСИК» Елегант	шт.	46200,00	2	92400,00
		7.	Монітор для робочих місць	шт.	11000,00	1	11000,00
		8.	iVMS-5200-E-ACS-B (50 точок проходу)	шт.	30500,00	1	30500,00
		9.	Пульт до турнікету	шт.	1200,00	1	1200,00
		10.	Безконтактна картка	шт.	30,00	1000	30000,00
		11.	Мастер контролер	шт.	30000,00	1	30000,00
		12.	Акумулятор 7 А	шт.	420,00	4	1680,00
		13.	Зчитувач карток	шт.	1100,00	8	8800,00
		14.	Пристрій для вводу карток	шт.	3000,00	1	3000,00
		15.	Кабель силовий 220В	м	16,00	100	1600,00
		16.	Кабель живлення 12В	м	6,00	80	480,00
		17.	Кабель інформаційний	м	10,00	405	405,00
18.	Монтажний комплект	шт.	18283,00	1	18283,00		

Начальник УІАП ГУНП
у м. Києві
полковник поліції

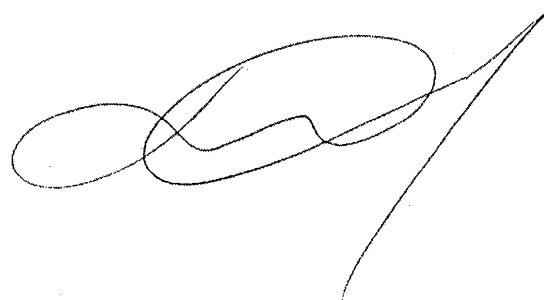

Сергій МАГДІЙ

**Детальний розрахунок
та обґрунтування обсягів фінансування заходів, передбачених
пунктом 3.4 Комплексної програми профілактики та протидії
злочинності "Безпечна столиця"
на 2022-2024 роки**

№	Назва							
1.	№ пункту проекту програми	3.4.						
2.	Найменування заходу	Розширення існуючої інфраструктури цифрового транкінгового радіозв'язку та IP-телефонії в підрозділах поліції ГУНП у м. Києві.						
3.	Строк виконання заходу	2022-2024 роки						
4.	Орієнтовний обсяг фінансування, (передбачений проектом програми) у т.ч.:	9 млн. 000 тис. 000 грн.						
4.1.	2022 рік	3 млн. 000 тис. 000 грн.						
4.2.	2023 рік	3 млн. 000 тис. 000 грн.						
4.3.	2024 рік	3 млн. 000 тис. 000 грн.						
5.	Детальний розрахунок та обґрунтування витрат:							
5.1	2022 рік	<table border="1"> <thead> <tr> <th>Назва заходу, напрямку роботи</th> <th>Орієнтовна вартість щодо придбання, монтажу та налаштуванню</th> <th>Пояснення та аргументація</th> </tr> </thead> <tbody> <tr> <td>1. Розширення існуючої інфраструктури IP-телефонії та цифрового транкінгового радіозв'язку в підрозділах поліції ГУНП у м. Києві.</td> <td> IP телефон типу OpenScare CP600 – 15 шт. – 151 500,00 грн (10 100, 00 грн. – 1 шт.) Телефони OpenScare CP100 - 50 шт. -232 000,00 грн (5 800, 00 грн. – 1 шт.) IP телефон типу OpenScare CP200 – 30 шт. – 232 500,00 грн (7 750, 00 грн. – 1 шт.) Консоль розширення для IP телефону OpenScare CP600 типу OpenScare Keumodule 600 – 31 шт. – 160 000,00 грн (10 000, 00 грн. – 1 шт.) Автомобільна цифро-аналогова радіостанція – 20 шт. – 306 000,00 грн. (15 300,00 – 1 шт.) Портативна цифро-аналогова радіостанція з гарнітурою – 137 шт. – 1 918 000,00 грн. (14 000,00 – 1 шт.) </td> <td> Забезпечення оперативного реагування на заяви громадян про кримінальні правопорушення, а також дане рішення забезпечить реалізацію наступних потреб ГУНП у м. Києві: - збільшення кількості телефонних абонентів які підтримують аудіо-конференцій з учасниками внутрішніх ресурсів відомчої телекомунікаційної мережі; - моніторинг стану абонентів та голосового трафіку; - збільшення централізованого управління функціоналом відомчої телефонної мережі підрозділів ГУНП у м. Києві; - вдосконалення (дооснащення) та модернізацію системи реагування на повідомлення громадян про кримінальні правопорушення та інші події, управління нарядами поліції, вжиття ряду організаційно-практичних заходів щодо розбудови та впровадження цифрового транкінгового радіозв'язку в територіальних підрозділах Головного управління. На теперішній час забезпеченість переносними радіостанціями УКХ-діапазону складає 79,5% від затверджених норм належності згідно наказу НПУ від 30.08.2017 № 910 «Про затвердження Норм належності засобів радіозв'язку та телекомунікаційного обладнання в Національній поліції України». </td> </tr> </tbody> </table>	Назва заходу, напрямку роботи	Орієнтовна вартість щодо придбання, монтажу та налаштуванню	Пояснення та аргументація	1. Розширення існуючої інфраструктури IP-телефонії та цифрового транкінгового радіозв'язку в підрозділах поліції ГУНП у м. Києві.	IP телефон типу OpenScare CP600 – 15 шт. – 151 500,00 грн (10 100, 00 грн. – 1 шт.) Телефони OpenScare CP100 - 50 шт. -232 000,00 грн (5 800, 00 грн. – 1 шт.) IP телефон типу OpenScare CP200 – 30 шт. – 232 500,00 грн (7 750, 00 грн. – 1 шт.) Консоль розширення для IP телефону OpenScare CP600 типу OpenScare Keumodule 600 – 31 шт. – 160 000,00 грн (10 000, 00 грн. – 1 шт.) Автомобільна цифро-аналогова радіостанція – 20 шт. – 306 000,00 грн. (15 300,00 – 1 шт.) Портативна цифро-аналогова радіостанція з гарнітурою – 137 шт. – 1 918 000,00 грн. (14 000,00 – 1 шт.)	Забезпечення оперативного реагування на заяви громадян про кримінальні правопорушення, а також дане рішення забезпечить реалізацію наступних потреб ГУНП у м. Києві: - збільшення кількості телефонних абонентів які підтримують аудіо-конференцій з учасниками внутрішніх ресурсів відомчої телекомунікаційної мережі; - моніторинг стану абонентів та голосового трафіку; - збільшення централізованого управління функціоналом відомчої телефонної мережі підрозділів ГУНП у м. Києві; - вдосконалення (дооснащення) та модернізацію системи реагування на повідомлення громадян про кримінальні правопорушення та інші події, управління нарядами поліції, вжиття ряду організаційно-практичних заходів щодо розбудови та впровадження цифрового транкінгового радіозв'язку в територіальних підрозділах Головного управління. На теперішній час забезпеченість переносними радіостанціями УКХ-діапазону складає 79,5% від затверджених норм належності згідно наказу НПУ від 30.08.2017 № 910 «Про затвердження Норм належності засобів радіозв'язку та телекомунікаційного обладнання в Національній поліції України».
Назва заходу, напрямку роботи	Орієнтовна вартість щодо придбання, монтажу та налаштуванню	Пояснення та аргументація						
1. Розширення існуючої інфраструктури IP-телефонії та цифрового транкінгового радіозв'язку в підрозділах поліції ГУНП у м. Києві.	IP телефон типу OpenScare CP600 – 15 шт. – 151 500,00 грн (10 100, 00 грн. – 1 шт.) Телефони OpenScare CP100 - 50 шт. -232 000,00 грн (5 800, 00 грн. – 1 шт.) IP телефон типу OpenScare CP200 – 30 шт. – 232 500,00 грн (7 750, 00 грн. – 1 шт.) Консоль розширення для IP телефону OpenScare CP600 типу OpenScare Keumodule 600 – 31 шт. – 160 000,00 грн (10 000, 00 грн. – 1 шт.) Автомобільна цифро-аналогова радіостанція – 20 шт. – 306 000,00 грн. (15 300,00 – 1 шт.) Портативна цифро-аналогова радіостанція з гарнітурою – 137 шт. – 1 918 000,00 грн. (14 000,00 – 1 шт.)	Забезпечення оперативного реагування на заяви громадян про кримінальні правопорушення, а також дане рішення забезпечить реалізацію наступних потреб ГУНП у м. Києві: - збільшення кількості телефонних абонентів які підтримують аудіо-конференцій з учасниками внутрішніх ресурсів відомчої телекомунікаційної мережі; - моніторинг стану абонентів та голосового трафіку; - збільшення централізованого управління функціоналом відомчої телефонної мережі підрозділів ГУНП у м. Києві; - вдосконалення (дооснащення) та модернізацію системи реагування на повідомлення громадян про кримінальні правопорушення та інші події, управління нарядами поліції, вжиття ряду організаційно-практичних заходів щодо розбудови та впровадження цифрового транкінгового радіозв'язку в територіальних підрозділах Головного управління. На теперішній час забезпеченість переносними радіостанціями УКХ-діапазону складає 79,5% від затверджених норм належності згідно наказу НПУ від 30.08.2017 № 910 «Про затвердження Норм належності засобів радіозв'язку та телекомунікаційного обладнання в Національній поліції України».						

Всього: 3 млн. 000 тис. 000 грн.				
5.2	2023 рік	Назва заходу, напрямку роботи	Орієнтовна вартість щодо придбання, монтажу та налаштуванню	Пояснення та аргументація
		2. Розширення існуючої інфраструктури IP-телефонії та цифрового транкінгового радіозв'язку в підрозділах поліції ГУНП у м. Києві.	<p>IP телефон типу OpenScare CP600 – 15 шт. – 151 500,00 грн (10 100, 00 грн. – 1 шт.)</p> <p>Телефони OpenScare CP100 - 50 шт. -232 000,00 грн (5 800, 00 грн. – 1 шт.)</p> <p>IP телефон типу OpenScare CP200 – 30 шт. – 232 500,00 грн (7 750, 00 грн. – 1 шт.)</p> <p>Консоль розширення для IP телефону OpenScare CP600 типу OpenScare Keumodule 600 – 31 шт. – 160 000,00 грн (10 000, 00 грн. – 1 шт.)</p> <p>Автомобільна цифро-аналогова радіостанція – 20 шт. – 306 000,00 грн. (15 300,00 – 1 шт.)</p> <p>Портативна цифро-аналогова радіостанція з гарнітурою – 137 шт. – 1 918 000,00 грн. (14 000,00 – 1 шт.)</p>	<p>Забезпечення оперативного реагування на заяви громадян про кримінальні правопорушення, а також дане рішення забезпечить реалізацію наступних потреб ГУНП у м. Києві:</p> <ul style="list-style-type: none"> - збільшення кількості телефонних абонентів які підтримують аудіо-конференцій з учасниками внутрішніх ресурсів відомчої телекомунікаційної мережі; - моніторинг стану абонентів та голосового трафіку; - збільшення централізованого управління функціоналом відомчої телефонної мережі підрозділів ГУНП у м. Києві; - вдосконалення (дооснащення) та модернізацію системи реагування на повідомлення громадян про кримінальні правопорушення та інші події, управління нарядами поліції. <p>вжиття ряду організаційно-практичних заходів щодо розбудови та впровадження цифрового транкінгового радіозв'язку в територіальних підрозділах Головного управління. На теперішній час забезпеченість переносними радіостанціями УКХ-діапазону складає 79,5% від затверджених норм належності згідно наказу НПУ від 30.08.2017 № 910 «Про затвердження Норм належності засобів радіозв'язку та телекомунікаційного обладнання в Національній поліції України».</p>
Всього: 3 млн. 000 тис. 000 грн.				
5.3	2024 рік	Назва заходу, напрямку роботи	Орієнтовна вартість щодо придбання, монтажу та налаштуванню	Пояснення та аргументація
		3. Розширення існуючої інфраструктури IP-телефонії та цифрового транкінгового радіозв'язку в підрозділах поліції ГУНП у м. Києві.	<p>IP телефон типу OpenScare CP600 – 15 шт. – 151 500,00 грн (10 100, 00 грн. – 1 шт.)</p> <p>Телефони OpenScare CP100 - 50 шт. -232 000,00 грн (5 800, 00 грн. – 1 шт.)</p> <p>IP телефон типу OpenScare CP200 – 30 шт. – 232 500,00 грн (7 750, 00 грн. – 1 шт.)</p> <p>Консоль розширення для IP телефону OpenScare CP600</p>	<p>Забезпечення оперативного реагування на заяви громадян про кримінальні правопорушення, а також дане рішення забезпечить реалізацію наступних потреб ГУНП у м. Києві:</p> <ul style="list-style-type: none"> - збільшення кількості телефонних абонентів які підтримують аудіо-конференцій з учасниками внутрішніх ресурсів відомчої телекомунікаційної мережі; - моніторинг стану абонентів та голосового трафіку; - збільшення централізованого управління функціоналом відомчої телефонної мережі підрозділів ГУНП у м. Києві; - вдосконалення (дооснащення) та модернізацію системи реагування на

			<p>типу OpenScare Keymodule 600 – 31 шт. – 160 000,00 грн (10 000, 00 грн. – 1 шт.) Автомобільна цифро- аналогова радіостанція – 20 шт. – 306 000,00 грн. (15 300,00 – 1 шт.) Портативна цифро- аналогова радіостанція з гарнітурою – 137 шт. – 1 918 000,00 грн. (14 000,00 – 1 шт.)</p>	<p>повідомлення громадян про кримінальні правопорушення та інші події, управління нарядами поліції. вжиття ряду організаційно-практичних заходів щодо розбудови та впровадження цифрового транкінгового радіозв'язку в територіальних підрозділах Головного управління. На теперішній час забезпеченість переносними радіостанціями УКХ-діапазону складає 79,5% від затверджених норм належності згідно наказу НПУ від 30.08.2017 № 910 «Про затвердження Норм належності засобів радіозв'язку та телекомунікаційного обладнання в Національній поліції України».</p>
	4.			
Всього: 3 млн. 000 тис. 000 грн.				

**Начальник УІАП ГУНП
у м. Києві
полковник поліції**

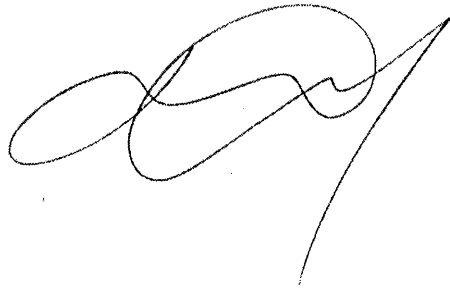

Сергій МАГДІЙ

**Детальний розрахунок
та обґрунтування обсягів фінансування заходів, передбачених
пунктом 3.5 комплексної Програми профілактики та протидії
злочинності в м. Києві «Безпечна столиця» на 2022-2024 роки**

№	Назва																																																																			
1.	№ пункту проекту Програми	3.5																																																																		
2.	Найменування заходу	З метою покращення якості та надійності телефонної розмови з заявником по спецлінії «102» для своєчасного реагування на повідомлення та їх миттєвої перевірки, забезпечити сервісне обслуговування, придбання устаткування цифрових автоматичних телефонних станцій та обладнання системи передачі даних Єдиної відомчої цифрової телекомунікаційної мережі ГУНП у м. Києві.																																																																		
3.	Строк виконання заходу	2022-2024 роки																																																																		
4.	Орієнтовний обсяг фінансування, (передбачений проектом програми) у т.ч.:	6 млн. 000 тис. 000 грн.																																																																		
4.1.	2022 рік	2 млн. 000 тис. 000 грн.																																																																		
4.2.	2023 рік	2 млн. 000 тис. 000 грн.																																																																		
4.3.	2024 рік	2 млн. 000 тис. 000 грн.																																																																		
5.	Детальний розрахунок та обґрунтування витрат:																																																																			
5.1	2022 рік	<p>Всього: 2 млн. 000 тис. 000 грн.</p> <table border="1"> <thead> <tr> <th>№ з/п</th> <th>Матеріали та устаткування або їх еквівалент</th> <th>Од. вим.</th> <th>Ціна за один. (грн.)</th> <th>Кільк.</th> <th>Вартість (грн.)</th> </tr> </thead> <tbody> <tr> <td>1.</td> <td>Мережевий комутатор Cisco WS-C2960G-8TC-L</td> <td>шт.</td> <td>16215,00</td> <td>7</td> <td>113505,00</td> </tr> <tr> <td>2.</td> <td>Мережевий комутатор Cisco 2960S-24 10/100 L</td> <td>шт.</td> <td>31245,00</td> <td>5</td> <td>156225,00</td> </tr> <tr> <td>3.</td> <td>Маршрутизатор Cisco 2911</td> <td>шт.</td> <td>69800,00</td> <td>5</td> <td>349000,00</td> </tr> <tr> <td>4.</td> <td>Блок безперебійного живлення 220 В на 2 кВт</td> <td>шт.</td> <td>69500,00</td> <td>6</td> <td>417000,00</td> </tr> <tr> <td>5.</td> <td>Інвертор 220/48 В</td> <td>шт.</td> <td>5145,00</td> <td>3</td> <td>15435,00</td> </tr> <tr> <td>6.</td> <td>Акумуляторні батареї номіналом 12В, 7 Ам/год</td> <td>шт.</td> <td>320,00</td> <td>20</td> <td>6400,00</td> </tr> <tr> <td>7.</td> <td>Сервісне обслуговування серверного обладнання «AVAYA COMMUNICATION MANAGER»</td> <td>шт.</td> <td>230 000,00</td> <td>1</td> <td>230 000,00</td> </tr> <tr> <td>8.</td> <td>Сервісне обслуговування ЦАТС «CORAL 5000»</td> <td>шт.</td> <td>126 339,00</td> <td>1</td> <td>126 339,00</td> </tr> <tr> <td>9.</td> <td>Сервісне обслуговування ЦАТС «UNIFY OpenScape 4000»</td> <td>шт.</td> <td>223 696,00</td> <td>1</td> <td>223 696,00</td> </tr> <tr> <td>10.</td> <td>Плата цифрових інтерфейсів ЦАТС «UNIFY OpenScape 4000» – 2 шт. (120 000,00 -2шт)</td> <td>шт.</td> <td>135 000,00</td> <td>2</td> <td>270 000,00</td> </tr> </tbody> </table>	№ з/п	Матеріали та устаткування або їх еквівалент	Од. вим.	Ціна за один. (грн.)	Кільк.	Вартість (грн.)	1.	Мережевий комутатор Cisco WS-C2960G-8TC-L	шт.	16215,00	7	113505,00	2.	Мережевий комутатор Cisco 2960S-24 10/100 L	шт.	31245,00	5	156225,00	3.	Маршрутизатор Cisco 2911	шт.	69800,00	5	349000,00	4.	Блок безперебійного живлення 220 В на 2 кВт	шт.	69500,00	6	417000,00	5.	Інвертор 220/48 В	шт.	5145,00	3	15435,00	6.	Акумуляторні батареї номіналом 12В, 7 Ам/год	шт.	320,00	20	6400,00	7.	Сервісне обслуговування серверного обладнання «AVAYA COMMUNICATION MANAGER»	шт.	230 000,00	1	230 000,00	8.	Сервісне обслуговування ЦАТС «CORAL 5000»	шт.	126 339,00	1	126 339,00	9.	Сервісне обслуговування ЦАТС «UNIFY OpenScape 4000»	шт.	223 696,00	1	223 696,00	10.	Плата цифрових інтерфейсів ЦАТС «UNIFY OpenScape 4000» – 2 шт. (120 000,00 -2шт)	шт.	135 000,00	2	270 000,00
№ з/п	Матеріали та устаткування або їх еквівалент	Од. вим.	Ціна за один. (грн.)	Кільк.	Вартість (грн.)																																																															
1.	Мережевий комутатор Cisco WS-C2960G-8TC-L	шт.	16215,00	7	113505,00																																																															
2.	Мережевий комутатор Cisco 2960S-24 10/100 L	шт.	31245,00	5	156225,00																																																															
3.	Маршрутизатор Cisco 2911	шт.	69800,00	5	349000,00																																																															
4.	Блок безперебійного живлення 220 В на 2 кВт	шт.	69500,00	6	417000,00																																																															
5.	Інвертор 220/48 В	шт.	5145,00	3	15435,00																																																															
6.	Акумуляторні батареї номіналом 12В, 7 Ам/год	шт.	320,00	20	6400,00																																																															
7.	Сервісне обслуговування серверного обладнання «AVAYA COMMUNICATION MANAGER»	шт.	230 000,00	1	230 000,00																																																															
8.	Сервісне обслуговування ЦАТС «CORAL 5000»	шт.	126 339,00	1	126 339,00																																																															
9.	Сервісне обслуговування ЦАТС «UNIFY OpenScape 4000»	шт.	223 696,00	1	223 696,00																																																															
10.	Плата цифрових інтерфейсів ЦАТС «UNIFY OpenScape 4000» – 2 шт. (120 000,00 -2шт)	шт.	135 000,00	2	270 000,00																																																															

		11.	Модуль цифрових абонентських ліній ЦАТС «UNIFY OpenScare 4000» – 6 шт. (13 200,00 -6 шт)	шт.	13 200,00	7	92 400,00
5.2	2023 рік	Всього: 2 млн. 000 тис. 000 грн.					
		№ з/п	Матеріали та устаткування або їх еквівалент	Од. вим.	Ціна за один. (грн.)	Кільк.	Вартість (грн.)
		1.	Мережевий комутатор Cisco WS-C2960G-8TC-L	шт.	16215,00	7	113505,00
		2.	Мережевий комутатор Cisco 2960S-24 10/100 L	шт.	31245,00	5	156225,00
		3.	Маршрутизатор Cisco 2911	шт.	69800,00	5	349000,00
		4.	Блок безперебійного живлення 220 В на 2 кВт	шт.	69500,00	6	417000,00
		5.	Інвертор 220/48 В	шт.	5145,00	3	15435,00
		6.	Акумуляторні батареї номіналом 12В, 7 Ам/год	шт.	320,00	20	6400,00
		7.	Сервісне обслуговування серверного обладнання «AVAYA COMMUNICATION MANAGER»	шт.	230 000,00	1	230 000,00
		8.	Сервісне обслуговування ЦАТС «CORAL 5000»	шт.	126 339,00	1	126 339,00
		9.	Сервісне обслуговування ЦАТС «UNIFY OpenScare 4000»	шт.	223 696,00	1	223 696,00
		10.	Плата цифрових інтерфейсів ЦАТС «UNIFY OpenScare 4000» – 2 шт. (120 000,00 -2шт)	шт.	135 000,00	2	270 000,00
11.	Модуль цифрових абонентських ліній ЦАТС «UNIFY OpenScare 4000» – 6 шт. (13 200,00 -6 шт)	шт.	13 200,00	7	92 400,00		
5.3	2024 рік	Всього: 2 млн. 000 тис. 000 грн.					
		№ з/п	Матеріали та устаткування або їх еквівалент	Од. вим.	Ціна за один. (грн.)	Кільк.	Вартість (грн.)
		1.	Мережевий комутатор Cisco WS-C2960G-8TC-L	шт.	16215,00	7	113505,00
		2.	Мережевий комутатор Cisco 2960S-24 10/100 L	шт.	31245,00	5	156225,00
		3.	Маршрутизатор Cisco 2911	шт.	69800,00	5	349000,00
		4.	Блок безперебійного живлення 220 В на 2 кВт	шт.	69500,00	6	417000,00
		5.	Інвертор 220/48 В	шт.	5145,00	3	15435,00
		6.	Акумуляторні батареї номіналом 12В, 7 Ам/год	шт.	320,00	20	6400,00
7.	Сервісне обслуговування серверного обладнання	шт.	230 000,00	1	230 000,00		

			«AVAYA COMMUNICATION MANEGER»				
		8.	Сервісне обслуговування ЦАТС «CORAL 5000»	шт.	126 339,00	1	126 339,00
		9.	Сервісне обслуговування ЦАТС «UNIFY OpenScare 4000»	шт.	223 696,00	1	223 696,00
		10.	Плата цифрових інтерфейсів ЦАТС «UNIFY OpenScare 4000» – 2 шт. (120 000,00 -2шт)	шт.	135 000,00	2	270 000,00
		11.	Модуль цифрових абонентських ліній ЦАТС «UNIFY OpenScare 4000» – 6 шт. (13 200,00 -6 шт)	шт.	13 200,00	7	92 400,00

**Начальник УІАП ГУНП
у м. Києві
полковник поліції**

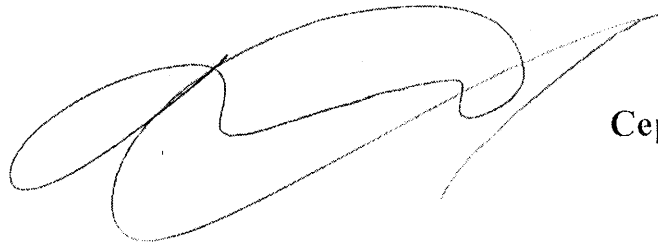

Сергій МАГДІЙ

**Детальний розрахунок
та обґрунтування обсягів фінансування заходів, передбачених
пунктами Комплексної програми профілактики та протидії
злочинності в місті Києві "Безпечна столиця"
на 2022-2024 роки**

№	Назва	
1.	№ пункту проекту Програми	3.6
2.	Найменування заходу	Придбання та оновлення комп'ютерної техніки та периферійного обладнання, нагрудні поліцейські камери (боді-камери), БФП, оргтехніки, обладнання та засобів для криміналістів
3.	Орієнтовний осяг фінансування	15 000 000,00 грн.
4.	2022 рік	5 000 000,00 грн.
5.	2023 рік	5 000 000,00 грн.
6.	2024 рік	5 000 000,00 грн.
7.		<p>Обладнання та засоби для криміналістів – 1 500 000,00 грн.:</p> <ul style="list-style-type: none"> - Порошок дактилоскопічний магнітний (червоний, чорний) 300 кг (1 кг–2 000,00 грн.) на загальну суму 600 000,00 грн.; - Фарба дактилоскопічна 100 тюб.. (1 тюб.- 1000,00 грн.) на загальну суму 100 000,00 грн.; - Універсальна желатинова плівка для вилучення слідів взуття (мікрослідів та мікрооб'єктів) Gellifter 13*18 см. – 500 шт.(1 шт.- 1 300,00 грн.) на загальну суму 650 000,00 грн.; - Магнітні граблі – 5 шт. (1 шт.-8 000,00 грн.) на загальну суму 40 000,00 грн.; - Аплікатор для магнітних порошків великий – 130 шт. (1шт.- 850,00 грн.) на загальну суму 110 000,00 грн. <p>Робочі станції – 40 000 грн. од. (70 шт.) – 2 800 000,00 грн. БФП – 10 000,00 грн. од. (400 шт) – 4 000 000,00 грн. Комп'ютери (в комплекті) – 22 000 грн. од. (134 шт.) – 2 950 000,00 грн. Нагрудні камери – 6 500 грн.од. (500 шт.) – 3 250 000,00 грн. Зарядний запам'ятовуючий пристрій для відеокамер- 6 шт. (83 333,00 за од.) на загальну суму 500 000,00 грн.</p>

**Начальник УЛМТЗ ГУНП
у м. Києві
полковник поліції**

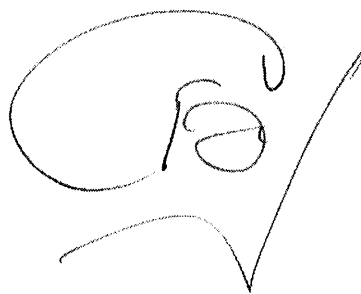

Сергій БОРДАНОВ

**Детальний розрахунок
та обґрунтування обсягів фінансування заходів, передбачених
пунктом 3.7 Комплексної програми профілактики та протидії
злочинності в місті Києві "Безпечна столиця" на 2022-2024
роки**

№	Назва						
1.	№ пункту проекту Програми	3.7					
2.	Найменування заходу	Придбання програмно-апаратних продуктів для управління мобільними пристроями (Mobile device management) та впровадження цифрових технологій в діяльність поліції м. Києва.					
3.	Строк виконання заходу	2022-2024 роки					
4.	Орієнтовний обсяг фінансування, (передбачений проектом програми) у т.ч.:	4 500 тис. грн.					
4.1.	2022 рік	1 500 тис. грн.					
4.2.	2023 рік	1 500 тис. грн.					
4.3.	2024 рік	1 500 тис. грн.					
5.	Детальний розрахунок та обґрунтування витрат:						
5.1.	2022 рік	№ з/п	Товари, роботи та послуги	Кількість	Ціна з ПДВ за одиницю	Сума з ПДВ	
		1	Придбання програмно-апаратних продуктів, здійснення робіт з їх монтажу, налагодження та обслуговування	1	1 500 000,00	1 500 000,00	
						1 500 000,00	
5.2	2023 рік	№ з/п	Товари, роботи та послуги	Кількість	Ціна з ПДВ за одиницю	Сума з ПДВ	
		1	Придбання програмно-апаратних продуктів, здійснення робіт з їх монтажу, налагодження та обслуговування	1	1 500 000,00	1 500 000,00	
						1 500 000,00	
5.1.	2024 рік	№ з/п	Товари, роботи та послуги	Кількість	Ціна з ПДВ за одиницю	Сума з ПДВ	
		1	Придбання програмно-апаратних продуктів, здійснення робіт з їх монтажу, налагодження та обслуговування	1	1 500 000,00	1 500 000,00	
						1 500 000,00	

**Начальник УІАП ГУНП
у м. Києві
полковник поліції**

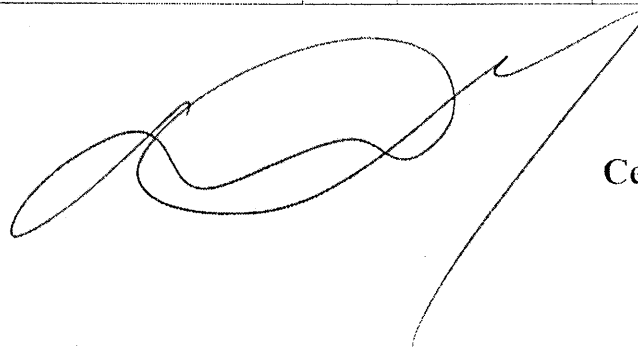

Сергій МАГДІЙ



СЛУЖБА БЕЗПЕКИ УКРАЇНИ

Головне управління Служби безпеки України у м. Києві та Київській області

пров. Аскольдов, 3-А, м. Київ, 01010, тел. (044) 253-06-71, факс (044) 253-55-86

www.ssu.gov.ua, e-mail: gusbu_kiv@ssu.gov.ua, Код ЄДРПОУ 20001792

1604/2 № 51/19-2022

На № _____

від _____

Директору Департаменту муніципальної
безпеки Київської міської державної
адміністрації

Роману ТКАЧУКУ

01044, м. Київ, вул. Хрещатик, 36

Щодо проекту Міської цільової
комплексної програми профілактики
та протидії злочинності в місті Києві
«Безпечна столиця» на 2022-2024 роки»

Шановний пане Романе!

Надсилаємо вам пропозиції до проєкту Міської комплексної програми профілактики та протидії злочинності в місті Києві «Безпечна столиця» на 2022 – 2024 роки».

Додаток: 1) Пропозиції стосовно врахування потреб на забезпечення оперативно-службової діяльності Головного управління СБ України у м. Києві та Київській області на 2022-2024 роки в рамках Міської цільової комплексної програми профілактики та протидії злочинності в місті Києві «Безпечна столиця» на 2022-2024 роки на 3 аркушах – не таємно;

2) Роздруківки вартості автотранспортних засобів, що плануються до придбання в рамках Міської цільової комплексної програми профілактики та протидії злочинності в місті Києві «Безпечна столиця» на 2022-2024 роки на 11 аркушах – не таємно.

З повагою!

Засм
Начальник Головного управління



М. Голован

Олег ГОЛОВАН

М. Голован

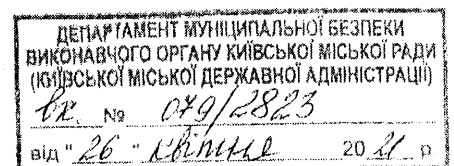

ПРОПОЗИЦІЇ

стосовно врахування потреб на забезпечення оперативно-службової діяльності Головного управління СБ України у м. Києві та Київській області на 2022 рік в рамках Міської цільової комплексної програми профілактики та протидії злочинності в місті Києві «Безпечна столиця» на 2022-2024 роки

№ з/п	КЕКВ	Найменування	К-сть	Ціна, тис. грн.	Вартість, тис. грн.	Прим.
Матеріально-технічне забезпечення						
1	3110	Спеціалізований вантажний мікроавтобус на базі VW Crafter	1	1200,0	1200,0	
		Мікроавтобус для оперативних підрозділів (спецавтомобіль) на базі Peugeot Traveller	5	1350,0	6750,0	
					7950,0	

Засен
Начальник ГУ СБ України
у м. Києві та Київській області



Олег ГОЛОВАШ
М. Долоцький

Помічник начальника управління
(з господарської діяльності) – начальник
ВГЗ ГУ СБУ у м. Києві та Київській області



Сергій ГРАБ

Начальник фінансового відділу
ГУ СБУ у м. Києві та Київській області



Олександр ЛІТУС

ПРОПОЗИЦІЇ

стосовно врахування потреб на забезпечення оперативно-службової діяльності Головного управління СБ України у м. Києві та Київській області на 2023 рік в рамках Міської цільової комплексної програми профілактики та протидії злочинності в місті Києві «Безпечна столиця» на 2022-2024 роки

№ з/п	КЕКВ	Найменування	К-сть	Ціна, тис. грн.	Вартість, тис. грн.	Прим.
Матеріально-технічне забезпечення						
1	3110	Спеціалізована антитерористична лабораторія на базі цільнометалевого фургону IVECO DAILY 4x4	1	4000,0	4000,0	
					4000,0	

Александр
Начальник ГУ СБ України
у м. Києві та Київській області



Олег ГОЛОВАШ
О. Головаш

Помічник начальника управління
(з господарської діяльності) – начальник
ВГЗ ГУ СБУ у м. Києві та Київській області



Сергій ГРАБ

Начальник фінансового відділу
ГУ СБУ у м. Києві та Київській області



Олександр ЛІТУС

ПРОПОЗИЦІЇ

стосовно врахування потреб на забезпечення оперативно-службової діяльності Головного управління СБ України у м. Києві та Київській області на 2024 рік в рамках Міської цільової комплексної програми профілактики та протидії злочинності в місті Києві «Безпечна столиця» на 2022-2024 роки

№ з/п	КЕКВ	Найменування	К-сть	Ціна, тис. грн.	Вартість, тис. грн.	Прим.
Матеріально-технічне забезпечення						
I	3110	Спеціалізований автомобіль для оперативних та антитерористичних груп на базі TOYOTA LAND CRUISER PRADO	3	1450,0	4350,0	
					4350,0	

Змсс

Начальник ГУ СБ України
у м. Києві та Київській області

Помічник начальника управління
(з господарської діяльності) – начальник
ВГЗ ГУ СБУ у м. Києві та Київській області

Начальник фінансового відділу
ГУ СБУ у м. Києві та Київській області

Олег ГОЛОВАШ

Сергій ГРАБ

Олександр ЛІТУС



PEUGEOT

01.04.2021

Прайс-Лист на автомобілі 2021 року

ВЕРСІЯ	ВЕРСІЯ		ВЕРСІЯ		ВЕРСІЯ	
	ДОВЖИНА	ДОВЖИНА	ДОВЖИНА	ДОВЖИНА	ДОВЖИНА	ДОВЖИНА
2.0 BlueHDi 150 S&S МКПП-6 (L2 Active - недоступне у виробництво з 01.05.2021р.)	ЕВРО-4.2	ДНЗЕЛЬ	1 112 300	1 165 400	---	---
2.0 BlueHDi 180 S&S АКПП-8	ЕВРО-4.2	ДНЗЕЛЬ	1 194 800	1 248 200	1 342 700	1 396 100
ПОВНІПРИВІДНІ ВЕРСІЇ						
2.0 BlueHDi 150 S&S МКПП-6 4X4 повний привід	ЕВРО-4.2	ДНЗЕЛЬ	1 473 700	1 526 800	---	---
ОПЦІЇ						
ABS - антиблокувальна система гальм, AFU - система допомоги при екстремому гальмуванні, EBD - електронна система розподілу гальмівних зусиль						
ESP - електронна система стабілізації + ASR - антибуксувальна система						
Hill Start Assist - система допомоги при русанні на підйоми						
Круїз-контроль з обмежувачем швидкості						
Система моніторингу тиску в шинах	UE05					
Сигналізатор втомки водія	EK01					
Сигналізатор про непристібнуті ремені безпеки						
Автоматичне блокування дверей під час руху						
Фронтальна подушка безпеки водія та переднього пасажирів	NR01					
Бокові подушки безпеки водія та переднього пасажирів	NR10					
Система кріплення дитячих автокрісел ISOFIX на другому та третьому ряді сидінь						
Центральний замок						
Металевий захист двигуна	FZ01					
Акумуляторна батарея з максимальною ємністю, максимальною потужністю стартер та генератор	BO01					
КОМФОРТ						
Електрогідропідсилювач керма						
Бортовий комп'ютер						
Регулювання рульової колонки по вильоту і висоті						
Електричні склопідйомники передніх дверей						
Двозонний Клімат - контроль для водія та переднього пасажирів. Додатковий кондиціонер для заднього ряду сидінь	NR02					
Автоматичний лінійно-ступінчастий догрівач двигуна Webasto	DJ01					
Очистник та підігрів заднього скла	NA01					
Підігрів сидінь водія та пасажирів	NR01					
Задній датчик паркування	UE01					
Задній та передній датчик паркування з системою контролю "сліпих зон", камерою заднього огляду	UE07					
Проекційний "Head Up" дисплей	YB01					
Тонування скла бокових вікон та вікон задніх дверей	YD10					
Зовнішні дзеркала заднього огляду з електрорегулюванням, обігрівом та складанням	HL02					
ІНТЕР'ЄР						
Праві та ліві механічні зсувні бокові двері	WZ07					
Праві та ліві зсувні бокові двері з електроприводом та системою безключового доступу "Keyless Entry" + система "Hands Free Access" сенсор під заднім бампером автомобіля для відкриття/закриття бокових дверей	WZ09					
Система безключового доступу "Keyless Entry" для передніх незсувних дверей	YB01					
Задні відкидані заслінки дверей з обігрівом та склоочисником	WZ06					
Задні бокові сонцезахисні шторки другого ряду сидінь	UE03					
Шкіряне оздоблення керма	ZH04					
Килимове покриття підлоги з підстлкою підніжки						
Сидіння водія з регулюванням по висоті, підлокітником, поперекова підтримка. Індивідуальне пасажирське сидіння з підлокітником.	ZH03					
Електрорегулювання сидіння водія по висоті, поперекова підтримка, та пасажирів, підлокітників, підігрів і масаж	ZH04					
Оздоблення салону: тканина "ASH blue" зі вставкою	LE01					
Оздоблення салону: шкіра "CLAUDIA"	CYFX					
Другий ряд сидінь: 3-х місний, зі складною спинкою у співвідношеннях 2/3 - 1/3						
Другий ряд сидінь: 2-а індивідуальні VIP-сидіння з підлокітниками, оздоблені шкірою						
Третій ряд сидінь: 3-х місний, з 3-ма окремо складними спинками	AN17					
Третій ряд сидінь: 2-а індивідуальні VIP-сидіння з підлокітниками, оздоблені шкірою	AN01					
Сидіння 2-го та 3-го ряду встановлені на рейки та мають поздовжнє регулювання.						
МУЛТИМЕДІА						
Радіоприймач, USB-роз'єм, Bluetooth, 4 динаміків	WL20					
Мультимедійна система з 7" сенсорним екраном, 8 динаміків, USB-роз'єм, Bluetooth, управління на кермі	WLXB					
Навігаційна система	WLXB					
Розетка 220V + 4од розетки 12V (* для АКПП Active)	ES12					
ОСВІТЛЕННЯ ТА ОГЛЯДОВІСТЬ						
Денні ходові LED вогні						
Ксеноніві фари	LE04					
Система автоматичного включення переднього склоочисувача і фар + Дзеркало заднього виду з електрохромним покриттям						
Протитуманні фари	FR01					
ВІСТІВКА						
Легкосплавні колісні диски R17, шини 215/60 R17C	ZH0C					
Повнорозмірне запасне колесо	RR01					
Передній та задній бампери у колір кузова	FZ12					
Передній бампер кольору кузова, задній бампер чорного кольору	FZ03					
Боковий захисний молдинг у колір кузова						
Ручки дверей та зовнішні дзеркала заднього виду у колір кузова						
Ручки дверей кольору кузова з хромованими вставками						
фарба емаль (БІЛА WPP0)	WZ100					

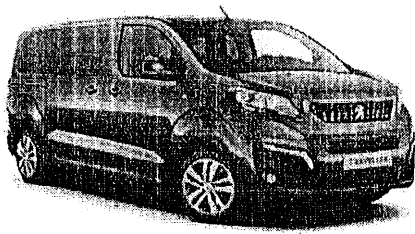

PEUGEOT

ПРАЙС-ЛИСТ НА ДОДАТКОВЕ ОБЛАДНАННЯ ДЛЯ ЗАМОВЛЕННЯ:

ДОДАТКОВЕ ОБЛАДНАННЯ	ВЕРСИЯ		ПЛАТИНОВА		ПРЕСТИЖ	
	ДОЛЖИНА	ВІСЬ	ВІСЬ	ВІСЬ	ВІСЬ	ВІСЬ
Шкіряне оздоблення керма	4M04	6 950	6 950	•	•	
Фаркоп, гак якого демонтується без Інструменту, з електро-комутаційним блоком для підключення причепа до електричної системи автомобіля	A025	16 680	16 680	16 680	16 680	
Пакет "Допомога водієві": адаптивний круїз-контроль з обмежувачем швидкості та утримання безпечної дистанції, Система попередження про зіткнення та попередження про екстрене гальмування у міському циклі руху "Active Safety Brake"	FC04	25 020	25 020	16 680	16 680	
Пакет "Безпека": система попередження зміни полоси + система розпізнавання дорожніх знаків швидкості+ "SMARTBEAM" система автоматичного перемикачя фар + система розпізнавання втомі водія	001	8 340	8 340	8 340	8 340	
Шторки + Бокові подушки безпеки для передніх та задніх пасажирів	NR04	8 340	8 340	8 340	8 340	
Додатковий передпусковий догрівач двигуна з дистанційним керуванням	PK12	---	---	10 580	10 580	
Камера заднього огляду, задній та передній датчики паркування з системою контролю "сліпих зон"	0007	20 850	20 850	•	•	
Тонування скла бокових вікон та вікон задніх дверей	0014	5 560	5 560	•	•	
Скло задніх дверей відчиняється окремо	W007	5 560	5 560	5 560	5 560	
Панорамний 2-секційний дах з фіксованим склом та висувними шторками	0001	---	---	22 240	22 240	
Розкладний стіл в пасажирському відділенні	D701	---	---	15 290	15 290	
Третій ряд сидінь: 3-х місний, зі складною спинкою у співвідношеннях 2/3 - 1/3	AN17	•	•	44 480	44 480	
Навігаційна система	WL06	12 510	12 510	•	•	
Ксеноніві фари	LAB4	19 460	19 460	•	•	
Легкосплавні колісні диски R17 + Grip Control	ZHC5	---	---	5 560	5 560	
Фарба металік (ПІСОЧНИЙ 6UM0, ПОМАРАНЧЕВИЙ V7M0, ПЛАТИНОВИЙ VLM0, КОРИЧНЕВИЙ 66M0, СТАЛЬНИЙ F4M0, ЧОРНИЙ 6VM0)	66M0	15 290	15 290	15 290	15 290	

• Базове обладнання автомобіля

0 - кількість додатково встановлюється

--- не підлягає встановленню

XX XXX грн. - вартість додаткової опції окремо

S&S - система вбудована датуючі під час зупинки автомобіля і запустить двигун збільшення підзарядки (SmartStart)

MXP1 - механічна коробка переміщення передач, АКПП - автоматична коробка переміщення передач

1. Ціни на автомобілі та додаткові опції вказані в гривнях, у тому числі ПДВ. Спеціальні ціни діють з 01.04.2021 по 30.04.2021 на обмежену кількість автомобілів 2021 року виробництва, що знаходяться в період дорепартиції в Україні.
2. У разі замовлення автомобіля, що знаходиться в процесі виробництва або транспортування, ціна буде розрахована на основі діючого прайс-листа на день придбання і буде визначена в договорі купівлі-продажу. Шкідливі ціни є рекомендаційними, ціни варіюються від остаточної вартості реалізації автомобіля на момент поставки в Україну.

3. ТОВ «Пежо Сіроен Україна» залишає за собою право на корегування ціни, склад комплектації та випускати з асортименту певні позиції без попереднього повідомлення. Не є публічною інформацією ціни на автомобілі, що знаходяться в процесі виробництва або транспортування. Ціни на автомобілі, що знаходяться в процесі виробництва або транспортування, можуть змінюватися без повідомлення. За доцільним звертатися до офіційних дилерських центрів компанії ТОВ «Пежо Сіроен Україна».

На автомобілі діє гарантія 3 роки або 100 000 км пробігу (залежно від того, що перше досягне). Додаткова інформація на веб-сайті компанії.



PEUGEOT

01.04.2021

PEUGEOT Traveller Прайс-Лист на автомобілі 2020 року

ДВИГУН/ТИП ТРАНСМІСІЇ	ВЕРСІЯ	Актив				
		Довжина	L2	L3	VIP	
2.0 BlueHDi 180 S&S АКПП-8 (з виробництва 01.09.2020р.)	СВРО-4.2	Дизель	1 144 700	1 164 600	1 289 000	1 340 300
БЕЗПЕКА						
ABS - антиблокувальна система гальм, AFU - система допомоги при екстремому гальмуванні; EBD - електронна система розподілу гальмівних зусиль						
ESP - електронна система стабілізації + ASR - антибуксувальна система						
Hill Start Assist - система допомоги при рушанні на підйомі						
Круз-контроль з обмежувачем швидкості						
Система моніторингу тиску в шинах						
Сигналізатор втоми водія	UEH5					
Сигналізатор про непристібнуті реміні безпеки	ER01					
Автоматичне блокування дверей під час руху						
Фронтальна подушка безпеки водія та переднього пасажирів	NN01					
Бокові подушки безпеки водія та переднього пасажирів	NF10					
Система кріплення дитячих автокрісел ISOFIX на другому та третьому ряді сидінь						
Центральний замок						
Металевий захист двигуна	FX01					
Акумуляторна батарея з максимальною ємністю, максимально потужний стартер та генератор	SC01					
КОМФОРТ						
Електрогідропідсилювач керма						
Бортовий комп'ютер						
Регулювання рульової колонки по вильоту і висоті						
Електричні склопідйомники передніх дверей						
Двоступінний Клімат - контроль для водія та переднього пасажирів. Додатковий кондиціонер для заднього ряду сидінь	NR02					
Автоматичний післяпусковий догрівач двигуна Webasto	OK04					
Стичник та підігрів заднього скла						
Підігрів сидінь водія та пасажирів (для Active: ● - з виробництва 01.09.2020р.)	NA01	0/●	0/●			
Задній датчик паркування (для Active: ● - з виробництва 01.09.2020р.)	UB01	---/●	---/●			
Задній та передній датчик паркування з системою контролю "сліпих зон", камерою заднього огляду	US07	0	0			
Проекційний "Head Up" дисплей	YD01	---	---			
Тонування скла бокових вікон та вікон задніх дверей	VD15	0	0			
Зовнішні дзеркала заднього огляду з електрорегулюванням та обігрівом	RJ05	0	0			
Зовнішні дзеркала заднього огляду з електрорегулюванням, обігрівом та складанням (для Active: ● - з виробництва 01.09.2020р.)	YR02	---/●	---/●			
ІНТЕР'ЄР						
Праві зсувні бокові двері						
Праві та ліві механічні зсувні бокові двері (для Active: ● - з виробництва 01.09.2020р.)	W707	0/●	0/●	---	---	
Праві та ліві зсувні бокові двері з електроприводом та системою безключового доступу "Keyless Entry" + система "Hands Free Access" - сенсор під заднім бампером автомобіля для відкриття/закриття бокових дверей	W209	---	---			
Система безключового доступу "Keyless Entry" для передніх незсувних дверей	YD01	---	---			
Задні відкидні засклені двері з обігрівом та склоочисником	WD06	●	●			
Задні бокові сонцезахисні шторки другого ряду сидінь	UD03	●	●			
Шкіряне оздоблення керма	WH04	0	0			
Килимове покриття підлоги з підсвіткою підніжжя						
Сидіння водія з регулюванням по висоті, підлокітник, поперекова підтримка. Індивідуальне пасажирське сидіння з підлокітником	WAA0	●	●			
Електрорегулювання сидіння водія по висоті, поперекова підтримка, та пасажирів, підлокітник, підігрів і масаж	WZAP	---	---			
Оздоблення салону тканиною "ASH blue" зі вставкою	YH13	●	●			
Оздоблення салону шкірою "CLAUDIA"	YH12	●	●			
Другий ряд сидінь: 3-х місний, зі складною спинкою у співвідношенні 2/3 - 1/3						
Другий ряд сидінь: 2-а індивідуальні VIP-сидіння з підлокітниками, оздоблені шкірою						
Третій ряд сидінь: 3-х місний, з 3-ма окремо складними спинками	AR17	●	●	0	0	
Третій ряд сидінь: 2-а індивідуальні VIP-сидіння з підлокітниками, оздоблені шкірою	AR01	---	---			
Сидіння 2-го та 3-го ряду встановлені на рейки та мають поздовжнє регулювання						
Сітка в багажному відділенні (для Active: ● - до виробництва 31.08.2020р.)	SP01	●/---	●/---	---	---	
МУЛЬТИМЕДІА						
Радіоприймач, USB-роз'єм, Bluetooth, 4 динаміків	WL20	●	●	---	---	
Мультимедійна система з 7" сенсорним екраном, 8 динаміків, USB-роз'єм, Bluetooth, управління на кермі (для Active: ● - з виробництва 01.09.2020р.)	WL48	0/●	0/●	●	●	
Навігаційна система, Сенсорний екран 7", радіоприймач, 8 динаміків, USB-роз'єм, Bluetooth (для VIP: ● - з виробництва 01.09.2020р.)	WLX6	0	0	0/●	0/●	
Розетка 220V + 4од. розетки 12V (● для АКПП Active)	ES14	---/●	---/●	●	●	
СВІТЛЕННЯ ТА ОГЛЯДОВІСТЬ						
Денні ходові LED вогні						
Ксенонні фари	LA04	0	0			
Система автоматичного вклучення переднього склоочисувача і фар + Дзеркало заднього виду з електрохромним покриттям						
Протитуманні фари	PR01	●	●			
ВКРЕПЛЕННЯ						
Сталеві колісні диски R17, шини 215/60 R17C з повнорозмірним ковпаком (● - до виробництва 31.08.2020р.)	ZH03	●/---	●/---	---	---	
Легкосплавні колісні диски R17, шини 215/60 R17C (для Active: ● - з виробництва 01.09.2020р.)	ZH02	---/●	---/●	●	●	
Повнорозмірне запасне колесо	RS01	●	●			
Передній та задній бампери у колір кузова	PD22	●	●	---	---	
Передній бампер кольору кузова, задній бампер чорного кольору	PD09	---	---			
Боковий захисний молдинг у колір кузова						
Ручки дверей та зовнішні дзеркала заднього виду у колір кузова						
Ручки дверей кольору кузова з хромованими вставками						
Фарба емаль (БІЛА WPP0)	WY100	●	●			



ПРАЙС-ЛИСТ НА ДОДАТКОВЕ ОБЛАДНАННЯ ДЛЯ ЗАМОВЛЕННЯ:

ДОДАТКОВЕ ОБЛАДНАННЯ	Код	71400/Active		71400/UD	
		L2	L3	L2	L3
Шкіряне оздоблення керма	71400	6 660	6 660	•	•
Фаркоп, гак якого демонтується без інструменту, з електро-комутаційним блоком для підключення причепа до електричної системи автомобіля	4005	15 980	15 980	16 010	16 010
Пакет "Допомога водієві": адаптивний круїз-контроль з обмежувачем швидкості та утримання безпечної дистанції, Система попередження про зіткнення та попередження про екстремне гальмування у міському циклі руху "Active Safety Brake"	4001	23 970	23 970	16 010	16 010
Пакет "Безпека": система попередження зміни полоси + система розпізнавання дорожніх знаків швидкості+ "SMARTBEAM" система автоматичного перемикання фар + система розпізнавання втоми водія	1001	7 990	7 990	8 010	8 010
Шторки +Боківі подушки безпеки для передніх та задніх пасажирів	1002	7 990	7 990	8 010	8 010
Додатковий передпусковий догрівач двигуна з дистанційним керуванням (для Active: недоступне у виробництві з 01.09.2020р.)	DK14	0	0	29 360	29 360
Підігрів сидіння водія та пасажирів (для Active: стандарт з виробництва 01.09.2020р.)	1A01	0	0	•	•
Задній та передній датчики паркування з системою контролю "сліпих зон", камерою заднього огляду та електроскладанням зовнішніх дзеркал заднього огляду (до виробництва 31.08.2020р.)	0903	0	0	•	•
Задній та передній датчики паркування з системою контролю "сліпих зон", камерою заднього огляду (з виробництва 01.09.2020р.)	0607	19 970	19 970	•	•
Тонування скла бокових вікон та вікон задніх дверей	VD18	5 330	5 330	•	•
Праві та ліві механічні зсувні бокові двері (для Active: стандарт з виробництва 01.09.2020р.)	WZ07	0	0	•	•
Скло задніх дверей відчиняється окремо	WZ07	5 330	5 330	5 340	5 340
Панорамний 2-секційний дах з фіксованим склом та висувними шторками (для Active: недоступне у виробництві з 01.09.2020р.)	0608	0	0	21 150	21 150
Розкладний стіл в пасажирському відділенні	0609	•	•	14 650	14 650
Третій ряд сидінь: 3-х місний, зі складною спинкою у співвідношеннях 2/3 - 1/3	0610	•	•	42 750	42 750
Навігаційна система, Сенсорний екран 7", радіоприймач, 8 динаміків, USB-роз'єм, Bluetooth (до виробництва 31.08.2020р.)	0611	0	0	•	•
Навігаційна система, Сенсорний екран 7", радіоприймач, 8 динаміків, USB-роз'єм, Bluetooth (з виробництва 01.09.2020р.)	0612	11 980	11 980	•	•
Мультимедійна система з 7" сенсорним екраном, 8 динаміків, USB-роз'єм, Bluetooth, управління на кермі (для Active: стандарт з виробництва 01.09.2020р.)	0613	0	0	•	•
Омивач передніх фар (недоступне у виробництві з 01.09.2020р.)	ND02	0	0	5 340	5 340
Ксеноніві фари	EA04	18 640	18 640	•	•
Легкосплавні колісні диски R17 + Grip Control (для Active: недоступне у виробництві з 01.09.2020р.)	ZH05	0	0	5 340	5 340
Фарба металік (ПІСОЧНИЙ 6UM0, ПОМАРАНЧЕВИЙ V7M0, ПЛАТИНОВИЙ VLM0, КОРИЧНЕВИЙ 66M0, СТАЛЬНИЙ F4M0, ЧОРНИЙ 9VM0)	0616	14 680	14 680	14 680	14 680

СAS - система відключення двигуна під час зупинки автомобіля з запущеною системою управління підкачкамі (Stop&Start)
 АКПП - механічна коробка перемикачів передня, АКПП - автоматична коробка перемикачів передня

- Ціна на автомобіль та додаткові опції наведені в гривнях, у тому числі ПДВ. Спеціальні ціни діють з 01.04.2021 по 30.04.2021 на обмежену кількість автомобілів 2020 року виробництва, що знаходяться в період дії спеціальної акції в Україні.
- У разі замовлення автомобіля, що знаходиться в процесі виробництва або транспортування, ціна буде розрахована на основі діючого прайс-листу на день придбання і буде вказана в договорі купівлі-продажу. Вказані ціни є рекомендаційними і можуть відрізнятися від остаточної вартості реалізації автомобіля на момент поставки в Україну.
- ТОВ «Пежо Сітроен Україна» залишає за собою право на корегування ціни, склад комплектації та випускати з асортименту певні позиції без попереднього повідомлення. Не є публічною офертою. Діючі прайс-листу призначені тільки для інформаційних цілей і не можуть використовуватися як документ, що встановлює зобов'язання компанії ТОВ «Пежо Сітроен Україна». За додатковою інформацією просимо звертатися до офіційних дилерських центрів компанії ТОВ «Пежо Сітроен Україна».

На автомобілі діє гарантія 3 роки або 100 000 км пробігу (дане невід'язно, якщо не вказано інакше).
 Додаткова інформація: www.peugeot.com.ua



Кооперативні продажі

Фінансові рішення

Сервіс

Акcesуари

Наші переваги

ЗАПИС НА ТЕСТ-ДРАЙВ

Комплектація

Comfort

Elegance

Prestige

Premium

Comfort+

Prestige+

2,8 л D-4D, 6 A/T, AWD

від 1 276 943 грн

від 1 420 858 грн

від 1 546 212 грн

від 1 841 843 грн

від 1 654 350 грн

4,0 л Dual VVT-i, 6 A/T, AWD

від 1 358 988 грн

від 1 641 438 грн

від 1 240 090 грн

від 1 462 553 грн

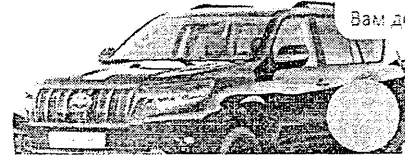
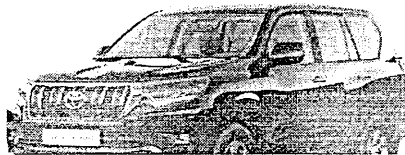

Вітаємо з Вами Тойота на Столичному! Чим можемо Вам допомогти?

pdf_price_2021_04

pdf_price_2021_04



ЦІНИ ТА КОМПЛЕКТАЦІЇ LC Prado

Комплектація	Ціна в Україні		Ціна у виробництво			
	Ціна на авто, що знаходяться на території України		Ціна на авто, які можуть бути замовлені у виробництво, за курсом НБУ			
	LC Prado Comfort	LC Prado Comfort+	LC Prado Elegance	LC Prado Prestige	LC Prado Prestige+	LC Prado Premium
2.7 Dual VVT-i 5 M/T	-	-	-	-	-	-
2.7 Dual VVT-i 6 A/T	-	-	-	-	-	-
4.0 Dual VVT-i 6 A/T	-	1 240 090 UAH	-	1 358 988 UAH	1 462 553 UAH	1 641 438 UAH
2.8 D-4D 6 A-T	1 276 943 UAH	-	1 420 858 UAH	1 546 212 UAH	1 654 350 UAH	1 841 843 UAH

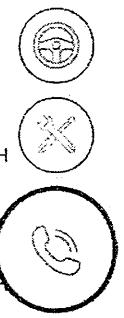

АМАКО

AIA GROUP OF COMPANIES



Official Authorized Dealer in Ukraine

IVECO

Your partner for sustainable transport

Комерційна пропозиція
Вих. № 17:39 від 09.04.2021
Кількість сторінок 7

Керівництву підприємства

ШАНОВНИЙ СЕРГІЙ!

Перш за все, ми вдячні Вам за увагу до компанії АМАКО та комерційних автомобілів IVECO. Компанія АМАКО з 2007 року є офіційним авторизованим дилером комерційних автомобілів IVECO в Україні. Наші співробітники використовують весь свій досвід та можливості, щоб запропонувати оптимальний варіант транспортного засобу, для виконання поставлених завдань на високому технічному та економічному рівні. На основі Ваших завдань та побажань, пропонуємо до розгляду такий транспортний засіб та його комплектацію:

ЦІЛЬНОМЕТАЛЕВИЙ ФУРГОН IVECO DAILY 55S18H8 V WX 4x4 Euro 6



**наведене зображення носить інформативний характер, та може відрізнятися від запропонованого автомобіля в комерційній пропозиції*

ЦІНА НА УМОВАХ DDP КИЇВ

Цільнометалевий фургон IVECO Daily 55S18H8A V WX

77 900,00 Євро з ПДВ

ДОДАТКОВІ ОПЦІЇ ВКЛЮЧЕНІ У ВАРТІСТЬ АВТОМОБІЛЯ

Кондиціонер
Комфортне сидіння водія типу PILOT

Відкрита полиця + USB (CHARGE)
Підігрів вітрового скла

Латенко Євген Сергійович
Представник торговельний з продажу техніки

моб. +380 (50) 359 90 38
тел. +380 (44) 490 77 88
YLatenko@amacoint.com

ТОВ «АМАКО УКРАЇНА», 21665011
08322, Київська обл., Бориспільський р-н.,
с. Проліски, вул. Броварська, 2
www.amacoint.com

Термін поставки. Умови оплати.

- Термін поставки – шасі під замовлення приблизно 6-7 місяців.
- Авансовий платіж за домовленістю сторін.
- Автомобіль новий 2021 р.в. Ціна автомобіля включає доставку автомобіля до Києва, митне оформлення та ПДВ.
- Оплата здійснюється в національній валюті України, гривні – по курсу НБУ+1%.

Гарантія та умови обслуговування.

- На автомобілі IVECO Daily гарантія буде надана терміном на **12 місяців** без обмеження пробігу, на весь автомобіль.
- Додаткова гарантія на другий рік буде надана на силову лінію (двигун, система впорскування палива, коробка передач, карданний вал, осі) або 200 000 км., що наступить раніше.
- Міжсервісний період 20 000 км.

Двигун (дизель): F1C3.0 HP, відповідність нормам EURO VI

Двигун F1C VGT 3.0 HP 180 hp 430 Nm

4-циліндровий, рядний, 16-клапанний, 4-тактний дизельний з безпосереднім впорскуванням, турбонадув з проміжним охолодженням. Система впорскування Common Rail. Охолодження водяне, вентилязоване з електромагнітною муфтою. Відповідає директиві EURO VI

DAILY MY19 - F1C 180HP HEAVY DUTY MANUAL

Name	F1C 3L 180 HD
Displacement	2.998 cc
Cylinders	4
Max Power	180 Hp / 3500 rpm
Max Torque	430 Nm / 1500 rpm
Emission Standard	Euro VI D
Turbo	VGT
After Treatment	SCR Technology

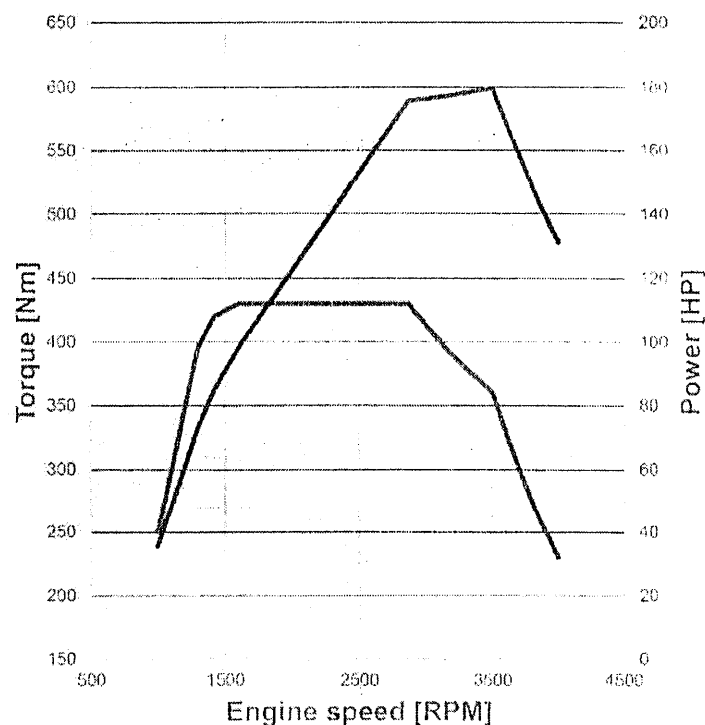

Ємкості і об'єми:

Об'єм бака, дизель л.	90
Об'єм бака рідини AdBlue, л.	20

Акумулятори ємністю 110 АН
Генератор 180А (12 V)

Rear view
(Single wheels)

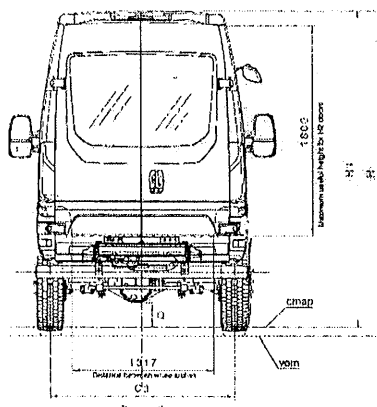

Side view

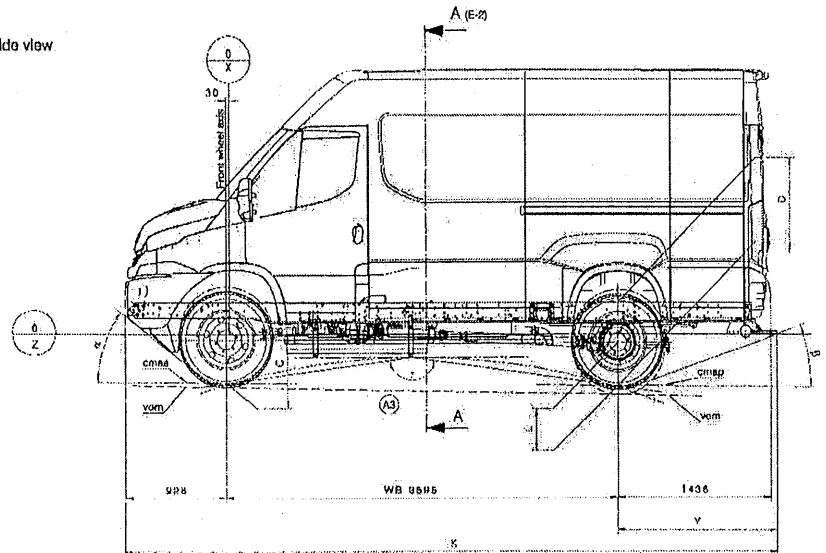

ТЕХНІЧНІ ХАРАКТЕРИСТИКИ IVECO DAILY 5518D WX E6

Маса автомобіля:

Повна, кг	5500
Маса спорядженого автомобіля, кг	3540
Вантажопід'ємність шасі, кг	1825
Допустиме навантаження на передню вісь, кг	2450
Допустиме навантаження на задню вісь, кг	3700

Габарити та розміри:

Загальна довжина, мм	6014
Колісна база, мм	3595L
Передній звіс, мм	928
Задній звіс, мм	1491
Максимальна ширина кабіни, мм	2077
Максимальна висота кабіни, мм	2953
Кут переднього звісу	37
Кут заднього звісу	19
Передній кліренс, мм	291
Задній кліренс, мм	256
Зовнішній радіус розвороту, мм	16,4
Глибина броду, мм	760

Базова комплектація:

Комфортний інформаційний дисплей	Імобілайзер
Кабіна з обширною шумоізоляцією	Радіо підготовка
Поручні для посадки в кабіну	Широке клеєне багаточарове вітрове скло
Електричні склопідіймачі	Захист піддону картера
Електропривод та підігрів дзеркал заднього огляду	Центральний замок з пультом
Суміщені дзеркала заднього огляду з широким кутом огляду	Багатоступінчата антикорозійна обробка, оцинковка днища кабіни та колісних арок
Звуковий сигнал заднього ходу	Без подушок безпеки
Кондиціонер	Підігрів паливного фільтра
Цифровий тахограф	Здвоєне сидіння пасажирів 2 місця
Паливний бак 90л	Сонцезахисні козирки для водія та пасажирів
ESP9 (ABS+EBD+ESR)	Важіль перемикачання передач на панелі приладів
Сонцезахисні козирки для водія та пасажирів	Стояночні гальма механічні, діють на задні колеса
Звуковий сигнал заднього ходу	Денні ходові огні

Колір авто – білий (є перелік безкоштовних кольорів уточнюється при замовленні).

ВАНТАЖНИЙ ВІДСІК

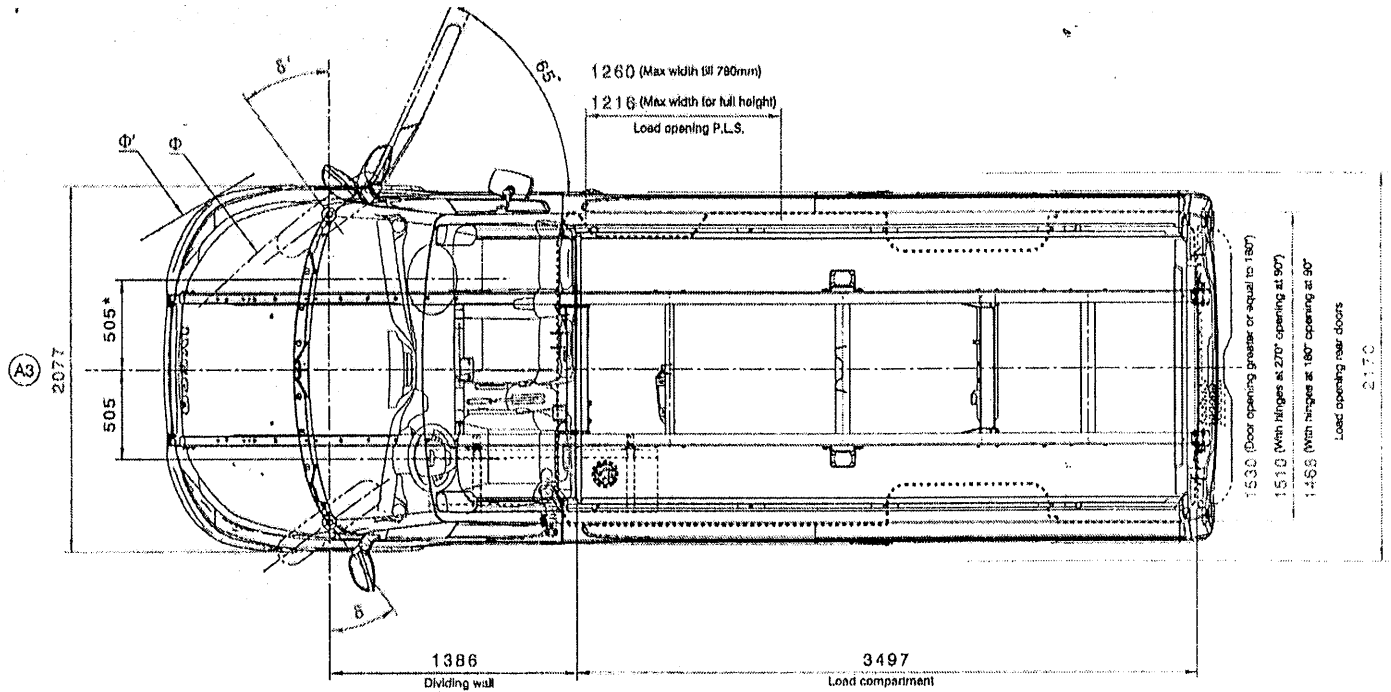

Внутрішні розміри вантажного відсіку

Довжина, мм – 3497
 Висота, мм – 1900
 Ширина, мм – 1800
 Об'єм, м3 - 12

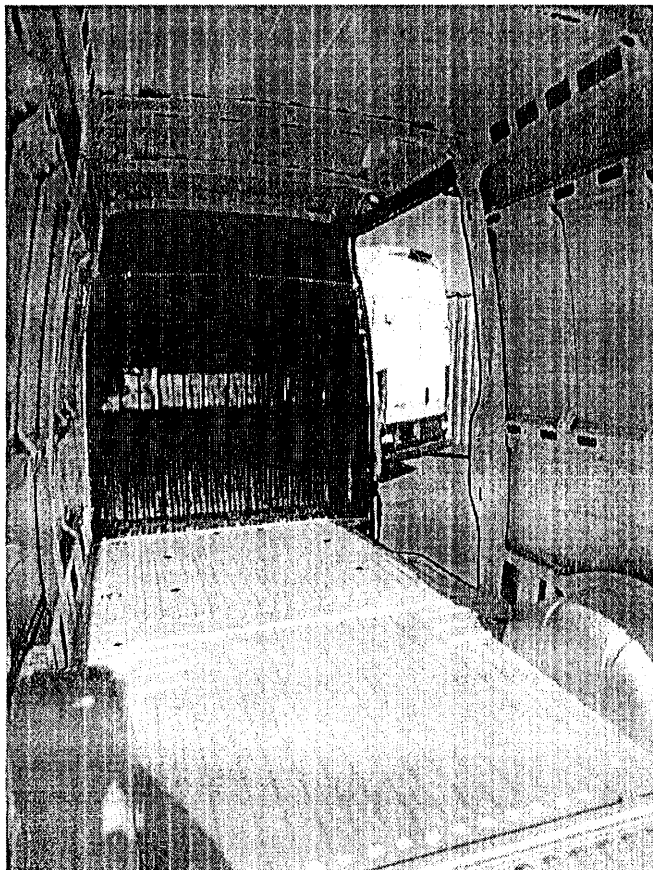

РУЛЬОВЕ УПРАВЛІННЯ

Лівостороннє, гідропідсилювач рульового керування.

ЗЧЕПЛЕННЯ

Одноступене, сухе, тягнутої дії. Привід гідравлічний, педальний.

РАМА

Лонжерони металеві «С» профілю, з'єднані трубчастими поперечинами.

ПЕРЕДНІЙ МІСТ

З прямою передачею, блокування диференціалу

Передаточне число: 5.13

КАБІНА

Кабіна довгого короткого типу

2 ряд сидінь,

Перший ряд сидінь - сидіння водійське +2 пасажирських

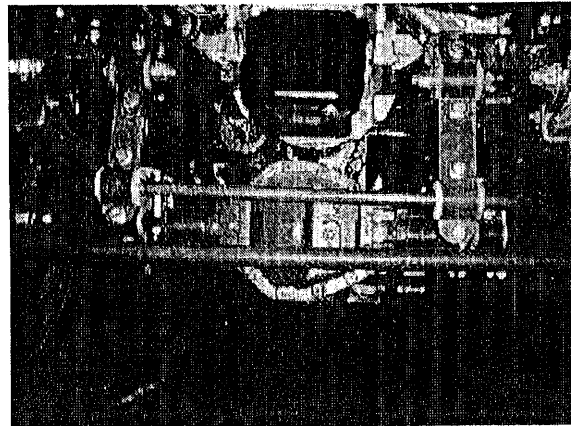
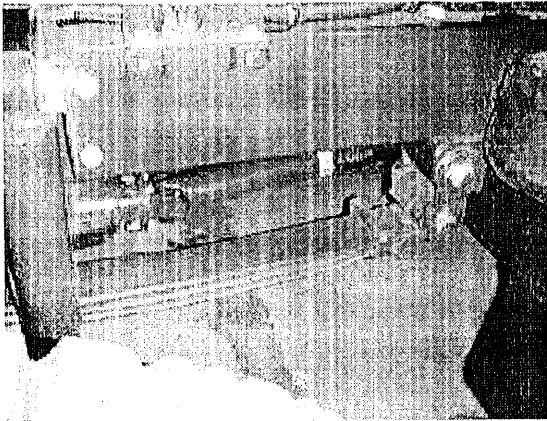
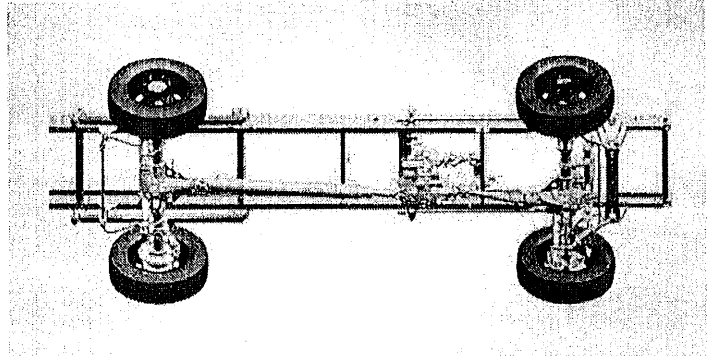

ЗАДНІЙ МІСТ

З прямою передачею, блокування диференціалу.

Передаточне число: 5.13

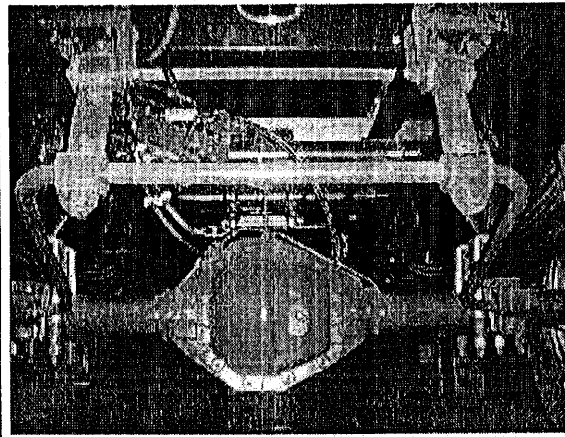
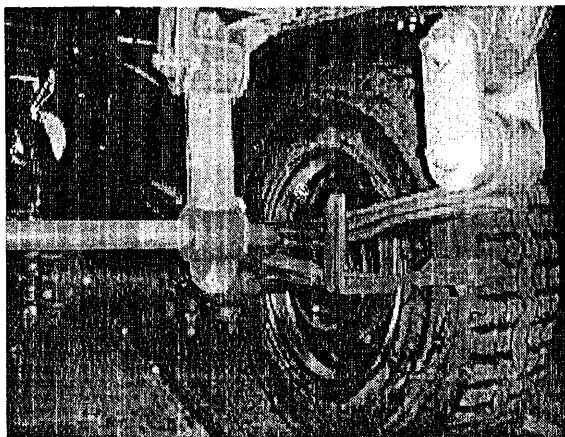

БЛОКУВАННЯ ДИФЕРЕНЦІАЛУ

Блокування заднього диференціалу (максимальна швидкість до 40 км/год.)

Блокування переднього диференціалу (максимальна швидкість до 30 км/год.)

Центральна блокування диференціалу (максимальна швидкість до 80 км/год.)

АКПП 8HP70L 8-ступінчата

MODEL COMPONENTS

GEARBOX

Gearbox model	Gearbox Type	Installation	Box material	Dry weight Kg	Max input torque Nm	No. of forward gears	No. of reverse gears		
8HP70L	AUTOMATIC	ENGINE FLANGED	ALUMINIUM	89	470	8	1		

GEAR RATIOS

Gearbox model	1st	2nd	3rd	4th	5th	6th	7th	8th	rev. 1st									
8HP70L	4.696	3.130	2.104	1.667	1.285	1	0.839	0.667	3.297									
							- O.D.	.										

CLUTCH

Gearbox model	Adjustment	Inside torque converter			
8HP70L	Na 1e versnelling	1,8			

REAR AXLE RATIO

Option code	00014 *	72244
Ratio	5.13	5.857

*: Standard axle ratio.

TRANSFER RATIO (Співвідношення передач) 2.15
 Передаточне відношення 5.13

ПІДВІСКА

ПЕРЕДНЯ

Параболічна, полілістова (три ресори) з телескопічним амортизатором подвійної дії. Стабілізатор.

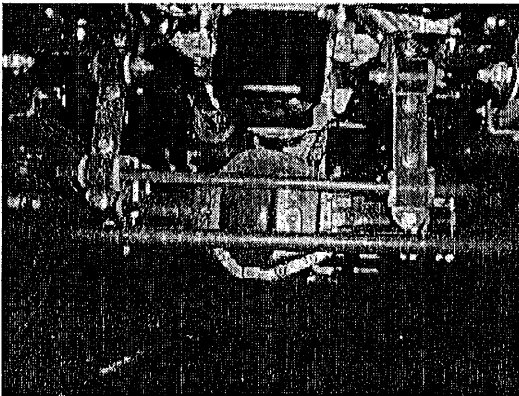

ЗАДНЯ

Параболічна, полілістова (три ресори) з телескопічним амортизатором подвійної дії. Стабілізатор.

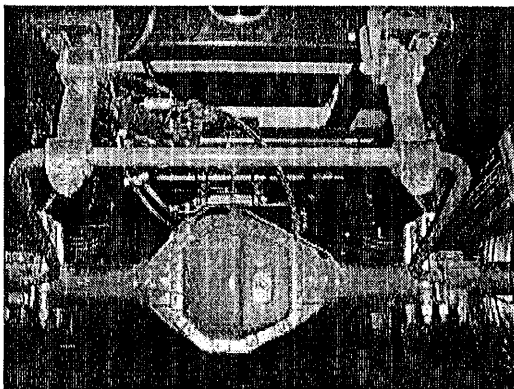

КОЛЕСА ТА ШИНИ

Шини (всього 5 шт.): 9.00R16 XZL – MICHELIN (255/100 R16)

ЦІНА ДОДАТКОВОГО ОБЛАДНАННЯ ЗА ДОПЛАТУ (з ПДВ)

Гумовий килимок (з двох частин)	1 800.00 Грн
Автомобільна магнітола	2 500.00 Грн
Клімат-контроль	300.00 Євро
Подушка безпеки водія	300.00 Євро
Передаточне відношення 5.857	0.00 Євро

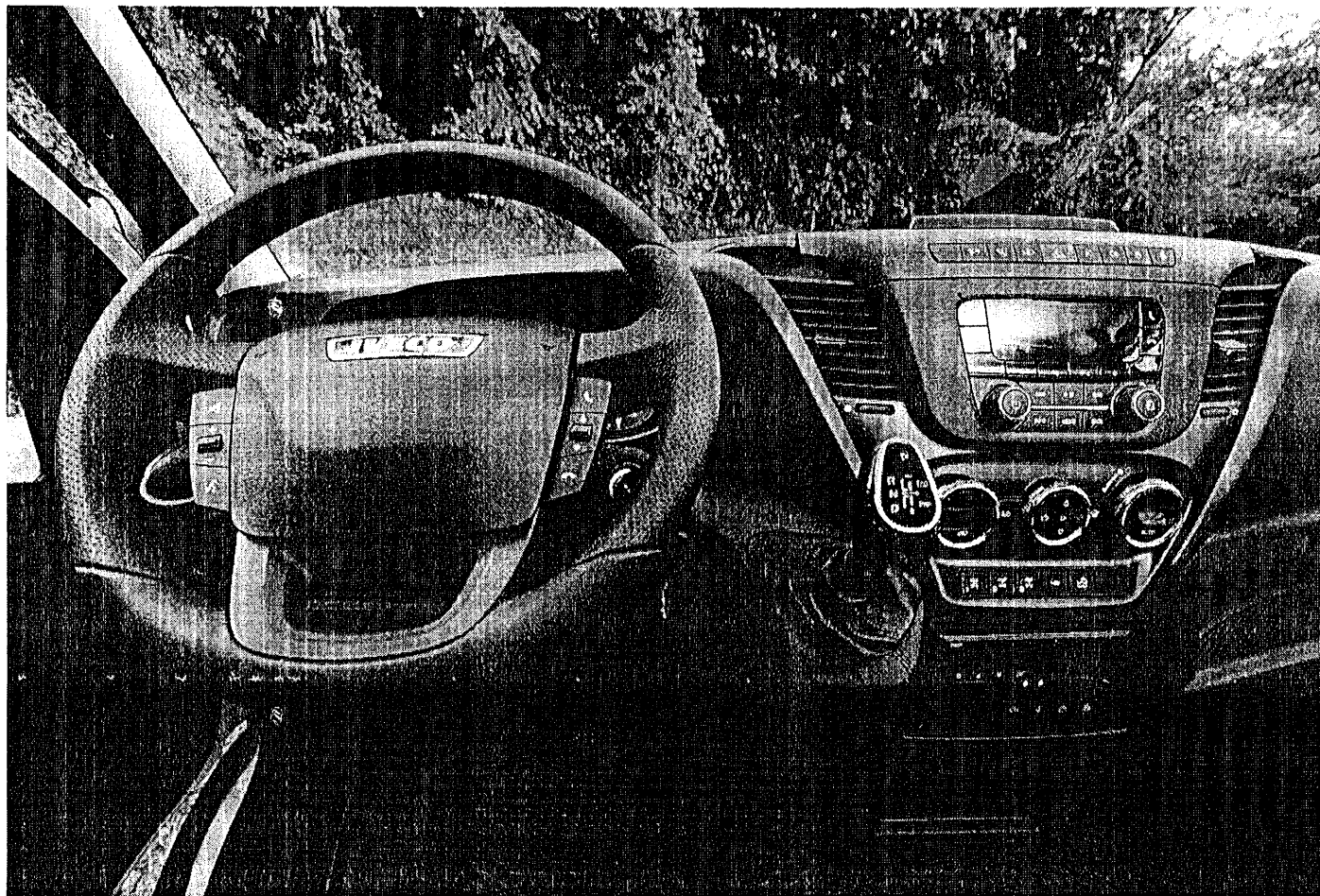



СЛУЖБА БЕЗПЕКИ УКРАЇНИ

Головне управління Служби безпеки України у м. Києві та Київській області
пров. Аскольдів, 3-А, м. Київ, 01010, тел. (044) 253-06-71, факс (044) 253-55-86
www.ssu.gov.ua, e-mail: gusbu_kiv@ssu.gov.ua, Код ЄДРПОУ 20001792

17.06.21 № *34/19-2588*

На № _____ від _____

Директору Департаменту муніципальної
безпеки Київської міської державної
адміністрації

Роману ТКАЧУКУ

01044, м. Київ, вул. Хрещатик, 36

Щодо проекту Міської цільової
комплексної програми профілактики
та протидії злочинності в місті Києві
«Безпечна столиця» на 2022-2024 роки»

Шановний пане Романе!

Надсилаємо вам уточнені пропозиції на 2024 рік до проекту Міської комплексної програми профілактики та протидії злочинності в місті Києві «Безпечна столиця» на 2022 – 2024 роки».

Додаток: пропозиції стосовно врахування потреб на забезпечення оперативно-службової діяльності Головного управління СБ України у м. Києві та Київській області на 2024 рік в рамках Міської цільової комплексної програми профілактики та протидії злочинності в місті Києві «Безпечна столиця» на 2022-2024 роки на 1 аркуші – не таємно.

З повагою

Заси
Начальник Головного управління



С. Заяць

Сергій ЗАЯЦЬ

С. Заяць

ДЕПАРТАМЕНТ МУНІЦИПАЛЬНОЇ БЕЗПЕКИ ВИКОНАВЧОГО ОРГАНУ КИЇВСЬКОЇ МІСЬКОЇ РАДИ (КИЇВСЬКОЇ МІСЬКОЇ ДЕРЖАВНОЇ АДМІНІСТРАЦІЇ)	
Вх №	049/3224
Від	"17" травня 2021 р.

ПРОПОЗИЦІЇ

стосовно врахування потреб на забезпечення оперативно-службової діяльності Головного управління СБ України у м. Києві та Київській області на 2024 рік в рамках Міської цільової комплексної програми профілактики та протидії злочинності в місті Києві «Безпечна столиця» на 2022-2024 роки

№ з/п	КЕКВ	Найменування	К-сть	Ціна, тис. грн.	Вартість, тис. грн.	Прим.
Матеріально-технічне забезпечення						
1	3110	Легкові автомобілі для службових цілей на базі KIA SPORTAGE	7	600,0	4200,0	
					4200,0	

Засм

Начальник ГУ СБ України
у м. Києві та Київській області



Сергій ЗАЯЦЬ

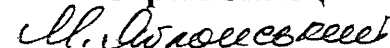

Помічник начальника управління
(з господарської діяльності) – начальник
ВГЗ ГУ СБУ у м. Києві та Київській області



Сергій ГРАБ

Начальник фінансового відділу
ГУ СБУ у м. Києві та Київській області



Олександр ЛІТУС



СЛУЖБА БЕЗПЕКИ УКРАЇНИ

Головне управління Служби безпеки України у м. Києві та Київській області

пров. Аскольдів, 3-А, м. Київ, 01010, тел. (044) 253-06-71, факс (044) 253-55-86
www.sbu.gov.ua, e-mail: gusbu_kiv@ssu.gov.ua, Код ЄДРПОУ 20001792

01.56.41 № 54/19-2807

На №

від

Директору Департаменту муніципальної
безпеки Київської міської державної
адміністрації

Роману ТКАЧУКУ

01044, м. Київ, вул. Хрещатик, 36

Щодо проекту Міської цільової
комплексної програми профілактики
та протидії злочинності в місті Києві
«Безпечна столиця» на 2022-2024 роки»

Шановний пане Романе!

Надсилаємо вам обґрунтування пропозицій стосовно придбання товарів, робіт і послуг для забезпечення оперативно-службової діяльності Головного управління Служби безпеки України у м. Києві та Київській області в рамках Міської цільової комплексної програми профілактики та протидії злочинності в м. Києві «Безпечна столиця» на 2022-2024 роки.

Додаток: Обґрунтування пропозицій стосовно придбання товарів, робіт і послуг для забезпечення оперативно-службової діяльності Головного управління Служби безпеки України у м. Києві та Київській області в рамках Міської цільової комплексної програми профілактики та протидії злочинності в м. Києві «Безпечна столиця» на 2022-2024 роки на 2 аркушах – не таємно.

З повагою

Засен
Начальник Головного управління

С. Заяць Сергій ЗАЯЦЬ
С. Заяць

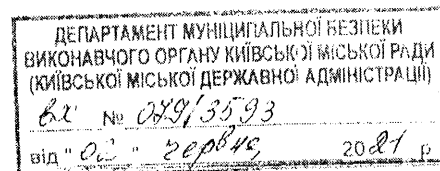

Обґрунтування

пропозицій стосовно придбання товарів, робіт і послуг для забезпечення оперативно-службової діяльності Головного управління Служби безпеки України у м. Києві та Київській області в рамках Міської цільової комплексної програми профілактики та протидії злочинності в м. Києві «Безпечна столиця» на 2022-2024 роки

Протягом останнього часу, незважаючи на вкрай складну суспільно-політичну ситуацію в країні та безпосередньо в столичному регіоні ГУ СБ України у м. Києві та Київській області забезпечене видатками на матеріально-технічне оснащення приблизно на 18.0 % від реальної потреби.

Так, кошторисом на 2021 рік затверджено 4,5 млн. грн. на матеріально-технічне забезпечення правоохоронного органу за поточними видатками та 0 грн. за капітальними видатками (*довідково: лише потреба в пальному для автотранспорту на 2021 рік складає 5,4 млн. грн.*)

Саме тому, без підтримки місцевого бюджету досягнути дієвих результатів в профілактиці та протидії злочинності в столиці Головному управлінню буде вкрай важко. Адже належний рівень матеріально-технічного забезпечення правоохоронного органу спеціального призначення є наріжним каменем ефективного виконання покладених на нього завдань.

Враховуючи вимоги статті 18 Закону України «Про Службу безпеки України» в найближчій перспективі першочергово потребує додаткового ресурсного забезпечення автопарк Головного управління адже в сучасних умовах, саме від оперативного реагування на непересічні події в столиці, що стосуються компетенції СБ України залежить своєчасність їх оцінки та врегулювання.

Так, автопарк Головного управління складається зі 102 автомобілів (*середній пробіг – 150 тис. км., а вік – більше 10 років*), з яких 14 знаходиться у користуванні міжрайвідділів, що розташовані в Київській області. Крім того, більше десятка автомобілів тривалий час були на постійній основі залучені до заходів у районі проведення Антитерористичної операції та Операції об'єднаних сил на сході України, що пришвидшило їх реальний знос.

Із зазначеної кількості автомобілів 28 легкових та 5 мікроавтобусів було придбано протягом 2016 – 2020 років в рамках програми «Безпечна столиця».

Крім того, на 2021 рік в рамках зазначеної програми за рахунок субвенцій місцевого бюджету планується придбання ще 19 легкових автомобілів.

Протягом поточного року, в ході мобілізаційних заходів Головного управління пов'язаних з переброскою військ Російської федерації до кордонів України було визначено необхідність у вантажному мікроавтобусі для перевезення необхідного обладнання для оперативно-слідчих груп та мікроавтобусах для учасників зазначених груп (так, в ході вивчення ринку найбільш актуальним для зазначених цілей було визначено вантажний мікроавтобус на базі VW Crafter вартість якого складає близько 1200,0 тис. грн. та мікроавтобус на базі Peugeot Traveller вартість якого складає 1350,0 тис. грн. (5шт.* 1350,0 тис. грн. = 6750,0 тис. грн.).

В ході антитерористичних навчань, які проводились за участі Головного управління протягом 2020 – 2021 років виникла необхідність у створенні мобільної антитерористичної лабораторії на базі цільнометалевого фургону з метою оснащення його спеціалізованим обладнанням необхідним під час реалізації антитерористичних заходів (в ході моніторингу ринку зазначених автомобілів найбільш прийнятним було визначено створення зазначеної спеціалізованої антитерористичної лабораторії на базі цільнометалевого фургону IVECO DAILY 4x4 вартістю 4000,0 тис. грн.).

Крім того, вкрай необхідно замінити 7 оперативних спецавтомобілів середнього класу. Проаналізувавши пропозиції ринку та основні технічні характеристики (витрати пального, вартість технічного обслуговування, експлуатаційні можливості) найбільш прийнятною визнано пропозицію на автомобілі KIA SPORTAGE (середня вартість одного автомобіля станом на травень 2021 року складає близько 600,0 тис. грн. 7од.*600,0 тис. грн. = 4200,0 тис. грн.).

**Начальник фінансового відділу
ГУ СБ України у м. Києві та
Київській області**



О.Літус

**НАЦІОНАЛЬНА ПОЛІЦІЯ
УКРАЇНИ
ДЕПАРТАМЕНТ ПАТРУЛЬНОЇ
ПОЛІЦІЇ
УПРАВЛІННЯ ПАТРУЛЬНОЇ
ПОЛІЦІЇ У МІСТІ КИЄВІ**

м.Київ, вул. Народного Ополчення, 9, 03151

kyiv@patrol.police.gov.ua

17.05.2021 № 175-47/44/19/01-2021

На № 079-566 від 09.03.2021

Директору Департаменту
муніципальної безпеки
виконавчого органу
Київської міської ради
(Київської міської державної
адміністрації)
Роману ТКАЧУКУ
вул. Вишгородська, 21, м. Київ,
04074

**Щодо надання проекту Міської цільової
програми профілактики та протидії
злочинності в місті Києві «Безпечна столиця»
на 2022-2024 роки**

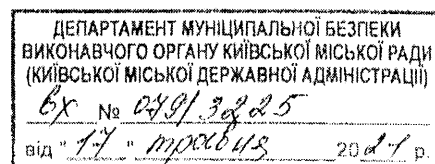

Шановний пане Ткачук!

Управлінням патрульної поліції у місті Києві Департаменту патрульної поліції (далі – Управління) опрацьовано Ваш лист вх. від 17.03.2021 № 16825 щодо пропозицій до нової редакції Міської цільової комплексної програми профілактики та протидії злочинності в місті Києві «Безпечна столиця» на 2022-2024 роки» (далі – Програма).

Повідомляємо, що відповідно до Положення про Департамент патрульної поліції, затвердженого Наказом Національної поліції від 06.11.2015 року № 73 зі змінами, внесеними Наказом Національної поліції від 14.08.2017 року № 857, пунктом 3 встановлено, що Департамент є юридичною особою та складається із структурних та територіальних (відокремлених) підрозділів Департаменту, в тому числі включає в себе Управління.

Управління реалізує державну політику у сфері забезпечення охорони прав і свобод людини, інтересів суспільства і держави, протидії злочинності, підтримання публічної безпеки і порядку, безпеки дорожнього руху, на території міста Києва.

Оскільки належність транспортних засобів органів поліції розробляється відповідно до розрахунку норм табельної належності транспортних засобів в оперативному підпорядкуванні Управління перебувають 321 службовий транспортний засіб, з яких 20 пошкоджені внаслідок дорожньо-транспортних пригод та 60 не підлягають подальшому відновленню.

Відповідно до затвердженої керівництвом Національної поліції України штатної належності транспортних засобів визначаються стан транспортного забезпечення органів поліції, а також потреба у транспортних засобах та іншій техніці, необхідній для виконання службових завдань.

Слід наголосити, що належна кількість службових транспортних засобів Управління надасть змогу скоротити середній час очікування наряду поліції, що сприяє поліпшенню результативності індикаторів зазначеної Програми.

Відповідно до наказу Міністерства внутрішніх справ від 26.01.2016 №50 «Про затвердження Положення про організацію службової підготовки працівників Національної поліції України» поліцейські проходять функціональну, загальнопрофільну, тактичну, вогневу та фізичну підготовку. Для підвищення рівня знань, умінь, навичок та професійних якостей, забезпечення виконання завдань з охорони прав і свобод людини, протидії злочинності, підтримання публічного (громадського) порядку та безпеки поліцейським необхідне спортивне обладнання та інвентар.

За своїми службовими обов'язками, патрульні поліцейські, повинні володіти практичними навичками надання домедичної допомоги людині у невідкладному стані, відповідно до ст.12 Закону України «Про екстрену медичну допомогу № 5081-VI від 05.07.2012» для реалізації яких необхідні витратні матеріали, а саме: аптечка для автомобіля, аптечка індивідуальна, клапан для СЛР, турнікет кровоспинний, оклюзійна пов'язка.

Згідно Закону України 02.07.2015 «Про національну поліцію» поліцейські застосовують спеціальні засоби, зокрема службовий кінь, які забезпечують підтримання публічного (громадського) порядку та безпеки, зокрема на Трухановому острові, парку М. Рильського, Національний музей народної архітектури та побуту України «Пирогово», парк Дружби народів, НСК «Олімпійський» та для забезпечення громадської безпеки під час проведення масових заходів в центральній частині міста. На балансі Департаменту патрульної поліції знаходиться 22 службових верхових коня. Через погіршення стану здоров'я (вікові зміни) 10 коней не можуть виконувати поставлені завдання під час патрулювання, їх не використовують у службовій діяльності поліцейські та не будуть використовувати згодом. У зв'язку з викладеним, виникла необхідність у забезпеченні службовими кінями.

Оскільки Департамент патрульної поліції є співвиконавцем міської цільової комплексної програми профілактики та протидії злочинності в місті Києві «Безпечна столиця» на 2019-2022 роки» та з метою ефективної реалізації державної політики у сфері профілактики правопорушень, забезпечення публічного порядку, безпеки мешканців і гостей столиці, зменшення кількості правопорушень та вдосконалення діяльності правоохоронних органів, Управління надає пропозиції щодо заходів до нової редакції вищезазначеної програми та фінансово-економічне обґрунтування із зазначеним фінансуванням.

Додаток: на 5 арк. в 1 прим.

З повагою
начальник

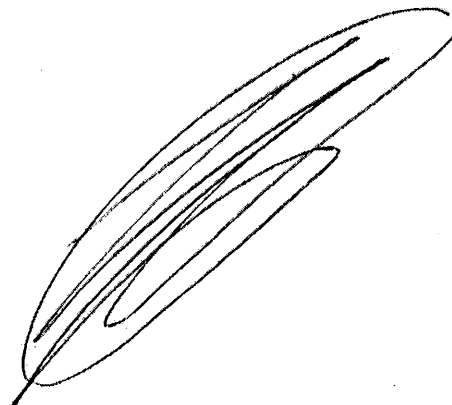

Юрій ЗОЗУЛЯ

Ярослава ТРЕТЯК

**Детальний розрахунок
та обґрунтування обсягів фінансування заходів, передбачених
пунктом 2.8 комплексної програми профілактики та протидії
злочинності в місті Києві "Безпечна столиця"
на 2022-2024 роки**

№	Назва						
1.	№ пункту проекту у Програмі	2.8					
2.	Найменування заходу	2022-2024 роки					
		Всього:					
		39 000 000,00					
		Придбання меблів					
		№ п/п	Найменування*	Одиниця виміру	Ціна за одиницю (грн.)	К-сть	Сума (грн.)
		1	Стільці із столиком (4 шт) для лекційної зали	шт	6000	40	240000,00
		2	Шафа для одягу	шт	2400,00	10	24000,00
		3	Модуль пересувний	шт	950,00	10	9500,00
		4	Крісло офісне	шт	2 800,00	50	140000,00
		5	Дошка магнітна (100*150)	шт	1249,00	5	6245,00
		6	Шафа для паперів	шт	2400,00	10	24000,00
		7	Турнікет повноростовий	шт	300000,00	2	600000,00
		8	Сліл для лекційної зали	шт	2500,00	4	10000,00
			Всього:				1053745,00
		Придбання спортивного інвентарю та обаднання					
		№ п/п	Найменування*	Одиниця виміру	Ціна за одиницю (грн.)	К-сть	Сума (грн.)
		1	Стрілковий таймер	шт	5000,00	5	25 000,00
		2	Секундомір тренерський	шт	600,00	5	3 000,00

3	Мед бол (3-6-9-12 кг)	шт	2000,00	12	24 000,00
4	Кросфіт кувалда (7-10 кг)	шт	2000,00	3	6 000,00
5	Тракторна покришка для кросфіту	шт	5500,00	3	16 500,00
6	Гирі 8 кг, 12 кг, 16 кг, 24 кг, 32 кг	шт	2000,00	10	20 000,00
7	Боксерський мішок в комплекті з кронштейном	шт	4000,00	3	12 000,00
8	TRX петлі для кросфіта	шт	2000,00	10	20 000,00
9	Гриф атлетичний в комплекті з дисками та замками(0,5-25 кг)	шт	13000,00	4	52 000,00
10	Жилет тренерський для захисту корпусу під навчання	шт	16000,00	4	64 000,00
11	Манекен для відпрацювання прийомів	шт	10000,00	2	20 000,00
12	Лавка для штанги	шт	3500,00	2	7 000,00
13	Тренажер Сміта	шт	32000,00	2	64 000,00
14	Тренажер кросовер	шт	46000,00	2	92 000,00
15	Водоналивний мішок (фіт-бокс)	шт	15000,00	2	30 000,00
Всього:					455 500,00

Придбання аптечок та засобів індивідуального захисту

1	Аптечка автомобільна	шт	5000,00	150	750 000,00
2	Аптечка індивідуальна	шт	2000,00	800	1 600 000,00
3	Турнікети кровоспинні (cat або український аналог)	шт	500	800	400 000,00
4	Оклюзійна пов'язка	шт	350	800	280 000,00
5	Клапан для СЛР	шт	350	800	280 000,00
Всього:					3 310 000,00

**Технічне обслуговування, відновлювальні роботи та придбання
службових транспортних засобів**

№ п/п	Найменування*	Одиниця виміру	Ціна за одиницю (грн.)	К-сть	Сума (грн.)
1	Технічне обслуговування та поточний ремонт службових автомобілів	шт	40000,00	150	6000000,00
2	Послуги з відновлювальних робіт службових автомобілів	шт	100000,00	20	2000000,00
3	Закупівля службових автомобілів	шт	600000,00	20	12000000,00
4	Технічне обслуговування велосипедів	послуга	70000,00	1	70000,00
5	Вантажний автомобіль з кузовом	шт	900000,00	1	900000,00
6	Придбання велосипедів	шт	15000,00	50	750000,00
7	Зарядно-пусковий пристрій	шт	7000,00	2	14000,00
	Всього:				21 734 000,00

**Технічне обслуговування та придбання засобів зв'язку,
комп'ютерної та офісної оргтехніки**

№ п/п	Найменування*	Одиниця виміру	Ціна за одиницю (грн.)	К-сть	Сума (грн.)
1	Прожектор в комплекті з екраном	шт	12000,00	3	36000,00
2	Цифрова радіостанція автомобільна	шт	24000,00	100	2400000,00
3	Цифрова радіостанція переносна	шт	25000,00	100	2500000,00
4	Багатофункціональний пристрій	шт	120000,00	5	600000,00
5	Послуги з ремонту та обслуговування багатофункціонального пристрою	послуга	3000,00	30	90000,00
6	Комутатор	шт	35000,00	20	700000,00

7	Послуги з заправлення картриджів	послуга	900000,00	1	900000,00
8	Маршрутизатор	шт	1000,00	5	5000,00
9	Розширення каналів для цифрового ретранслятора	послуга	1000000,00	1	1000000,00
Всього:					8231000,00

Послуги з виготовлення поліграфічної продукції

№ п/п	Найменування*	Одиниця виміру	Ціна за одиницю (грн.)	К-сть	Сума (грн.)
1	Поліграфічні послуги	послуга	500000,00	3	1500000,00
Всього:					1500000,00

Придбання коней, амуніції, обладнання, медикаментів для кавалерійського підрозділу

№ п/п	Найменування*	Одиниця виміру	Ціна за одиницю (грн.)	К-сть	Сума (грн.)
1	Коні	голова	120000,00	10	1200000,00
2	Прес-підбірщик тюковий	шт	315000,00	1	315000,00
3	Сідла	шт	40000,00	10	400000,00
4	Підкови та інші витратні матеріали	шт	3000,00	120	360000,00
5	Муфільна піч	шт	70000,00	1	70000,00
6	Ветеринарні медикаменти	шт	50000,00	3	150000,00
Всього:					2495000,00

3. Строк виконання заходу 2022-2024 роки

4. Орієнтовний обсяг фінансування, (передбачений проектом програми) у т.ч.: **39 000 000,00**

4. 1.	2022 рік	13 000 000,00
4. 2.	2023 рік	13 000 000,00
4. 3.	2024 рік	13 000 000,00

УПП у м. Києві ДПП



МІНІСТЕРСТВО ЮСТИЦІЇ УКРАЇНИ
ДЕРЖАВНА УСТАНОВА «ЦЕНТР ПРОБАЦІЇ»
(Центр пробації)

вул. Юрія Ілленка, 81, м. Київ, 04050, тел. (044) 363-01-31, E-mail: shtab@probation.gov.ua.
сайт: www.probation.gov.ua, код згідно з ЄДРПОУ 41847154

від 29.05 2021р. № 1602/14/мв-21

На № _____ від _____ 20__р.

Директору Департаменту
муніципальної безпеки
Виконавчого органу Київської
міської ради
(Київська міська державна
адміністрація)
Роману ТКАЧУКУ

вул. Вишгородська, 21, м. Київ,
04074

Шановний пане Романе!

У додаток до листа Державної установи «Центр пробації» від 05.04.2021 № 1253/14/Ян-21 надаємо детальні розрахунки витрат в частині створення Лівобережного мультимодального офісу пробації уповноваженого органу з питань пробації у м. Києві на базі двох підрозділів пробації у Дніпровському та Деснянському районах м. Києва в рамках міської цільової комплексної програми профілактики та протидії злочинності в місті Києві «Безпечна столиця» на 2022 – 2024 роки.

Додаток: на 1 арк. в 1 прим.

З повагою

Директор

Олег ЯНЧУК

Юлія Матвєєва (096) 953 44 24

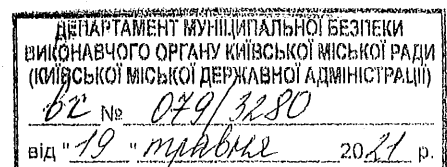

	2022 рік	2023 рік
Ремонт стін. Очистення від фарби, розфарбування перегородок, ремонт штукатурки, грунтування, шпаклювання стін, фарбування	245,000	
Ремонт стелі. Улаштування стелі армстронг, підшивання стелі гіпсокартоном, грунтування, шпаклювання	50,000	185,05
Ремонт підлоги. Демонтаж плитки, улаштування стяжки, улаштування плитки	353,55	121,95
Ремонт вікносі. Очистення вікносі, ремонт штукатурки вікносі, шпаклювання, фарбування	40,25	10,00
Улаштування перегородок з металопластик та дверей	382,73	
Заміна дверей	607,00	
Улаштування металопластикових вікон	126,00	
Електромонтажні роботи. Демонтаж світлодіодних, демонтаж вимикачів, розеток та проводів		
Прокладання кабелів, встановлення світлодіодних розеток, вимикачів, шнурів	453,16	
Сантехнічні роботи. Демонтаж респарторів, труб опалення, труб водопостачання, демонтаж умивальників та унітазів. Монтаж труб опалення і респарторів, труб водопостачання, унітазів, умивальників	207,31	
ВСЬОГО	1 990,000	317,00

	2022 рік			2023 рік		
	Кількість	ціна за одиницю	всього	Кількість	ціна за одиницю	всього
Стіл п'яничковий	26	2 400,00	62 400,00	9	2 400,00	21 600,00
Стільці для донумесентів	2	1 800,00	3 600,00	1	2 068,00	2 068,00
Стіл журнальний	2	2 400,00	4 800,00		2 400,00	0,00
Крісло офісне	1	1 500,00	1 500,00	1	1 500,00	1 500,00
Стульце	31	700,00	21 700,00	11	700,00	7 700,00
Надфа для документації	5	2 400,00	12 000,00	4	2 400,00	9 600,00
Надфа для олівця	6	3 000,00	18 000,00	2	3 200,00	6 400,00
Тумби під оргтехніку	6	2 000,00	12 000,00	5	2 000,00	10 000,00
ПК	14	18 000,00	252 000,00	1	20 033,00	80 132,00
РАДИ	14	8 000,00	112 000,00	18	8 000,00	144 000,00
ВСЬОГО			809 000,00			283 000,00

2



КИЇВСЬКЕ МІСЬКЕ ГРОМАДСЬКЕ ФОРМУВАННЯ З ОХОРОНИ ГРОМАДСЬКОГО ПОРЯДКУ І ДЕРЖАВНОГО КОРДОНУ "МУНІЦИПАЛЬНА ВАРТА"

01044, м. Київ, вул. Хрещатик 36, код ЄДРПОУ 41147026

Від 01.06.2021 № 1/57

Київському міському голові
Кличку В.В.

Шановний Віталію Володимировичу!

Київське міське громадське формування з охорони громадського порядку і державного кордону «Муніципальна Варта» створене відповідно до вимог Закону України «Про участь громадян в охороні громадського порядку і державного кордону».

ГФ «Муніципальна Варта» провадить свою діяльність під контролем органів Національної поліції України та підрозділів Державної прикордонної служби України.

З метою забезпечення контролю за станом публічного порядку і безпеки, запобігання правопорушенням, фізичного патрулювання вулиць міста спільно з поліцейськими звертаємось до Вас з проханням включити Київське міське громадське формування з охорони громадського порядку і державного кордону «Муніципальна Варта» до співвиконавців Міської цільової комплексної програми профілактики та протидії злочинності в місті Києві «Безпечна столиця» на 2022 - 2024 роки з відповідним фінансовим забезпеченням, що додається.

Для оцінки ефективності нашої роботи пропонуємо наступні кількісні показники:

- кількість залучених членів громадського формування до патрулювання у 2022 році – 1400 осіб, у 2023 році – 1600 осіб, у 2024 році – 1800 осіб;
- кількість заходів проведених спільно з поліцією у 2022 році – 1300, у 2023 році – 1400, у 2024 році – 1500;
- кількість припинених правопорушень спільно з поліцією у 2022 році – 1100, у 2023 році – 1200, у 2024 році – 1300.

Додаток на 6 арк. в 1 екз.

Керівник штабу

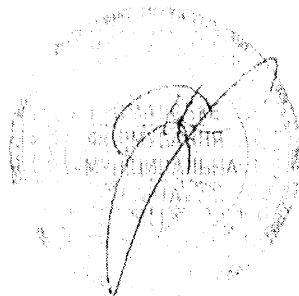

Igor MARI

Колумбет
0679631390

Київська міська державна
адміністрація
03.06.2021 № 19767



Кошторис

Київського міського громадського формування з охорони громадського порядку і держаного кордону
«Муніципальна Варта»
2022 рік

Оплата праці
Міський штаб

№	Назва посади	Кількість штатних посад	Посадовий оклад (грн.)	Надбавка, грн.	Фонд заробітної плати на місяць (грн.)	Всього за рік
1	Керівник	1	12 915	6 458	19 373	232476
2	Заступник керівника	2	11 193	5 596	33 578	402936
3	Головний бухгалтер	1	10 763	5 381	16 144	193728
4	Інспектор відділу кадрів	1	9 676	4 837	14 513	174156
5	Спеціаліст з обліку ПММ	1	9 676	4 837	14 513	174156
6	Завідувач складу	1	9 676	4 837	14 513	174156
7	Референт	1	9 676	4 837	14 513	174156
8	Інспектор	1	8 144,00	4 071,00	12 215,00	146580
					Разом:	1672344

Районні підрозділи

№	Назва посади	Кількість штатних посад	Посадовий оклад (грн.)	Надбавка, грн.	Фонд заробітної плати на місяць (грн.)	Всього за рік
1	Керівник	10	11 193	5 596	167890	2014680
2	Заступник керівника	20	10 333	5 167	310000	3720000
					Разом:	5734680

Всього фонд оплати праці: 7407024 грн

		Одиниця виміру	Кількість	Ціна за одиницю, грн.	Сума усього, грн.
КЕКВ 2210 "Предмети, матеріали, обладнання та інвентар"					
1	Обмундирування				8754000
1.1	Форма зимова (куртка)	шт.	600	3700	2220000
1.2	Форма зимова (брюки)	шт.	600	1000	600000
1.3	Форма літня (куртка)	шт.	600	1000	600000

1.4	Форма літня (брюки)	шт.	600	1300	780000
1.5	Куртка демісезонна	шт.	600	1800	1080000
1.6	Футболка	шт.	600	250	150000
1.7	Футболка поло	шт.	600	400	240000
1.8	Кофта фліс	шт.	600	600	360000
1.9	Кепка літня	шт.	600	250	150000
1.10	Шапка зимова	шт.	600	150	90000
1.11	Взуття зимове	шт.	600	2500	1500000
1.12	Взуття літнє	шт.	600	1300	780000
1.13	Пасок	шт.	600	150	90000
1.14	Шеврон	шт.	2400	30	72000
1.15	Баф	шт.	600	70	42000
2	Спецзасоби				90000
2.1	Газовий балончик з чохлам	шт.	600	150	90000
3	Паливно-мастильні матеріали				5395500
3.1	Бензин А-95, ДП	л	163500	33	5395500
4.	Канцелярське приладдя				40000
4.1	Папір офісний А4 80 г/м 500 листів	пач.	400	100	40000
5	Комплектуючі для комп'ютерів				19500
5.1	Заправка картриджів для принтера	шт.	65	300	19500
6	Оренда приміщення				36000
6.1.	Приміщення Святошинського штабу	міс.	12	3000	36000
	Загальний фонд				14335000

Разом загальний фонд та фонд оплати праці: 21742024 грн

Кошторис

Київського міського громадського формування з охорони громадського порядку і державного кордону
«Муніципальна Варта»
2023 рік

Оплата праці Міський штаб

№	Назва посади	Кількість штатних посад	Посадовий оклад (грн.)	Надбавка, грн.	Фонд заробітної плати на місяць (грн.)	Всього за рік
1	Керівник	1	12 915	6 458	19 373	232476
2	Заступник керівника	2	11 193	5 596	33 578	402936
3	Головний бухгалтер	1	10 763	5 381	16 144	193728
4	Інспектор відділу кадрів	1	9 676	4 837	14 513	174156
5	Спеціаліст з обліку ПММ	1	9 676	4 837	14 513	174156
6	Завідувач складу	1	9 676	4 837	14 513	174156
7	Референт	1	9 676	4 837	14 513	174156
8	Інспектор	1	8 144,00	4 071,00	12 215,00	146580
					Разом:	1672344

Районні підрозділи

№	Назва посади	Кількість штатних посад	Посадовий оклад (грн.)	Надбавка, грн.	Фонд заробітної плати на місяць (грн.)	Всього за рік
1	Керівник	10	11 193	5 596	167890	2014680
2	Заступник керівника	20	10 333	5 167	310000	3720000
					Разом:	5734680

Всього фонд оплати праці: 7407024 грн

		Одиниця виміру	Кількість	Ціна за одиницю, грн.	Сума усього, грн.
КЕКВ 2210 "Предмети, матеріали, обладнання та інвентар"					
1	Обмундирування				8754000
1.1	Форма зимова (куртка)	шт.	600	3700	2220000
1.2	Форма зимова (брюки)	шт.	600	1000	600000
1.3	Форма літня (куртка)	шт.	600	1000	600000
1.4	Форма літня (брюки)	шт.	600	1300	780000

1.5	Куртка демісезонна	шт.	600	1800	1080000
1.6	Футболка	шт.	600	250	150000
1.7	Футболка поло	шт.	600	400	240000
1.8	Кофта фліс	шт.	600	600	360000
1.9	Кепка літня	шт.	600	250	150000
1.10	Шапка зимова	шт.	600	150	90000
1.11	Взуття зимове	шт.	600	2500	1500000
1.12	Взуття літнє	шт.	600	1300	780000
1.13	Пасок	шт.	600	150	90000
1.14	Шеврон	шт.	2400	30	72000
1.15	Баф	шт.	600	70	42000
2	Спецзасоби				90000
2.1	Газовий балончик з чохлом	шт.	600	150	90000
3	Паливно-мастильні матеріали				5395500
3.1	Бензин А-95, ДП	л	163500	33	5395500
4.	Канцелярське приладдя				40000
4.1	Папір офісний А4 80 г/м 500 листів	пач.	400	100	40000
5	Комплектуючі для комп'ютерів				19500
5.1	Заправка картриджів для принтера	шт.	65	300	19500
6	Оренда приміщення				36000
6.1.	Приміщення Святошинського штабу	міс.	12	3000	36000
	Загальний фонд				14335000

Разом загальний фонд та фонд оплати праці: 21742024 грн

Кошторис
Київського міського громадського формування з охорони громадського порядку і держаного кордону
«Муніципальна Варта»
2024 рік

Оплата праці
Міський штаб

№	Назва посади	Кількість штатних посад	Посадовий оклад (грн.)	Надбавка, грн.	Фонд заробітної плати на місяць (грн.)	Всього за рік
1	Керівник	1	12 915	6 458	19 373	232476
2	Заступник керівника	2	11 193	5 596	33 578	402936
3	Головний бухгалтер	1	10 763	5 381	16 144	193728
4	Інспектор відділу кадрів	1	9 676	4 837	14 513	174156
5	Спеціаліст з обліку ПММ	1	9 676	4 837	14 513	174156
6	Завідувач складу	1	9 676	4 837	14 513	174156
7	Референт	1	9 676	4 837	14 513	174156
8	Інспектор	1	8 144,00	4 071,00	12 215,00	146580
					Разом:	1672344

Районні підрозділи

№	Назва посади	Кількість штатних посад	Посадовий оклад (грн.)	Надбавка, грн.	Фонд заробітної плати на місяць (грн.)	Всього за рік
1	Керівник	10	11 193	5 596	167890	2014680
2	Заступник керівника	20	10 333	5 167	310000	3720000
					Разом:	5734680

Всього фонд оплати праці: 7407024 грн

		Одиниця виміру	Кількість	Ціна за одиницю, грн.	Сума усього, грн.
КЕКВ 2210 "Предмети, матеріали, обладнання та інвентар"					
1	Обмундирування				8754000
1.1	Форма зимова (куртка)	шт.	600	3700	2220000
1.2	Форма зимова (брюки)	шт.	600	1000	600000
1.3	Форма літня (куртка)	шт.	600	1000	600000
1.4	Форма літня (брюки)	шт.	600	1300	780000

1.5	Куртка демісезонна	шт.	600	1800	1080000
1.6	Футболка	шт.	600	250	150000
1.7	Футболка поло	шт.	600	400	240000
1.8	Кофта фліс	шт.	600	600	360000
1.9	Кепка літня	шт.	600	250	150000
1.10	Шапка зимова	шт.	600	150	90000
1.11	Взуття зимове	шт.	600	2500	1500000
1.12	Взуття літнє	шт.	600	1300	780000
1.13	Пасок	шт.	600	150	90000
1.14	Шеврон	шт.	2400	30	72000
1.15	Баф	шт.	600	70	42000
2	Спецзасоби				90000
2.1	Газовий балончик з чохлам	шт.	600	150	90000
3	Паливно-мастильні матеріали				5395500
3.1	Бензин А-95, ДП	л	163500	33	5395500
4.	Канцелярське приладдя				40000
4.1	Папір офісний А4 80 г/м 500 листів	пач.	400	100	40000
5	Комплектуючі для комп'ютерів				19500
5.1	Заправка картриджів для принтера	шт.	65	300	19500
6	Оренда приміщення				36000
6.1.	Приміщення Святошинського штабу	міс.	12	3000	36000
	Загальний фонд				14335000

Разом загальний фонд та фонд оплати праці: **21742024** грн

Керівник штабу

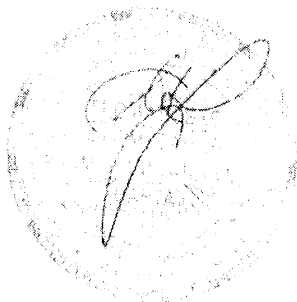

Ігор МАРІ

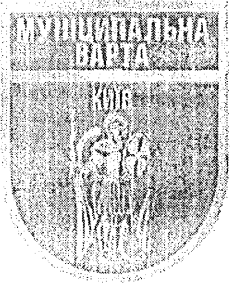

КИЇВСЬКЕ МІСЬКЕ ГРОМАДСЬКЕ ФОРМУВАННЯ
З ОХОРОНИ ГРОМАДСЬКОГО ПОРЯДКУ
І ДЕРЖАВНОГО КОРДОНУ
"МУНІЦИПАЛЬНА ВАРТА"

01044, м. Київ, вул. Хрещатик 36, код ЄДРПОУ 41147026

Від 05.07.2021 № 1/68

Директору
Департаменту муніципальної безпеки
виконавчого органу Київської міської ради
(Київської міської державної адміністрації)
Ткачуку Р.С.

Супровідний лист

За підсумками робочої групи, надаємо уточнені дані до міської цільової програми профілактики та протидії злочинності в місті Києві «Безпечна столиця» на 2022-2024 роки

Додатки на 3 акр. в 1 прим.

Керівник штабу

Ігор МАРІ

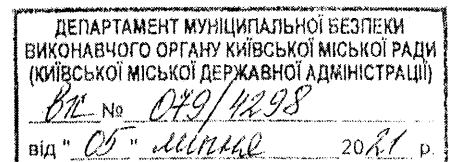

**Обґрунтований розрахунок доведених граничних обсягів витрат загального та спеціального фондів
бюджету 2022 року по КПКВКМБ 0228230 "Інші заходи громадського порядку та безпеки
"КИЇВСЬКОГО МІСЬКОГО ГРОМАДСЬКОГО ФОРМУВАННЯ З ОХОРОНИ ГРОМАДСЬКОГО
ПОРЯДКУ І ДЕРЖАВНОГО КОРДОНУ "МУНІЦИПАЛЬНА ВАРТА"**

ЄДРПОУ:41147026					
2022 рік		Одиниці виміру	Кількість	Ціна за одиницю, грн.	Сума усього, грн.
ЗАГАЛЬНИЙ ФОНД					
КЕКВ 2111 "Заробітна плата"					7 411 272,00
	Кількість платних одиниць	осіб	38		
	Місячний фонд заробітної плати		38		617 696,00
	Фонд заробітної плати для (на 2022р.)		міс. фонд*12 міс.		7 411 272,00
КЕКВ 2120 "Нарахування на оплату праці"					1 630 479,84
	Єдиний соціальний внесок, 22% КЕКВ 2111 *22%				1 630 479,84
КЕКВ 2210 "Предмети, матеріали, обладнання та інвентар"2240 «Оплата послуг(крім комунальних)»					12 871 700,00
1.	Обмундировання				8 950 500,00
1.1	Форма зимова (куртка)	шт.	450	4100	1 845 000,00
1.2	Форма зимова (брюки)	шт.	450	1950	877 500,00
1.3	Формова сорочка літня	шт.	450	1450	652 500,00
1.4	Форма літня (брюки)	шт.	450	1600	720 000,00
1.5	Куртка демісезонна	шт.	450	2400	1 080 000,00
1.6	Футболка	шт.	450	300	135 000,00
1.7	Футболка поло	шт.	450	700	315 000,00
1.8	Кофта фліс	шт.	450	1100	495 000,00
1.9	Кепка літня	шт.	450	300	135 000,00
1.10	Шапка зимова	шт.	450	200	90 000,00
1.11	Взуття зимове	шт.	450	3100	1 395 000,00
1.12	Взуття літнє	шт.	450	1800	810 000,00
1.13	Баф-шарф захисний	шт.	450	150	67 500,00
1.14	Рукавиці зимові	шт.	450	330	148 500,00
1.15	Рукавиці захисні літні	шт.	450	350	157 500,00
1.16	Шеврон нарукавний ГО"Муніципальна варта"	шт.	450	30	13 500,00
1.17	Шеврон нарукавний державний прапор	шт.	450	15	6 750,00
1.18	Шеврон какарда з емблемою на головний убір	шт.	450	15	6 750,00
2.	Спецзасоби				112 000,00
2.1	Балон газовий аерозольний, струменевий	шт.	800	68	52 000,00
2.2	Наручники одноразові пластикові	шт.	800	75	60 000,00
3.	Паливно-мастильні матеріали				3 630 800,00
3.1	бензин А-95,Дизельне паливо	л.	125 200	29	3 630 800,00
4.	Додаткові організаційні витрати				178 400,00
4.1	Папір офісний А4 80г/м 500 листів	пач.	400	130	52 000,00
4.2	Заправка та відновлення картриджів для принтера	посл.	40	250	10 000,00
5.	Оренда приміщення				78 000,00
5.1	Комунальні платежі за офісне приміщення(відшкодування)	міс.	12	6500	78 000,00
	Разом Загальний фонд, грн.				21 913 451,84

Керівник штабу

I.V. MARI

**Обґрунтований розрахунок доведених граничних обсягів видатків загального та спеціального фондів
бюджету 2023 року по КПКВКМБ 0228230 "Інші заходи громадського порядку та безпеки
"КИЇВСЬКОГО МІСЬКОГО ГРОМАДСЬКОГО ФОРМУВАННЯ З ОХОРОНИ ГРОМАДСЬКОГО
ПОРЯДКУ І ДЕРЖАВНОГО КОРДОНУ "МУНІЦИПАЛЬНА ВАРТА"**

ЄДРПОУ:41147026					
2023 рік		Одичні виміру	Кількість	Ціна за одичино, грн.	Сума усього, грн.
ЗАГАЛЬНИЙ ФОНД					
КЕКВ 2111 "Заробітна плата"					7 411 272,0
Кількість платних одичинь		осіб	38		
Місячний фонд заробітної плати			38 міс.		617 606,0
Фонд заробітної плати для (на 2023р.)			фонд*12		7 411 272,0
КЕКВ 2120 "Нарахування на оплату праці"					1 630 479,8
Єдичинь соціальний внесок, 22% КЕКВ 2111 *22%					1 630 479,8
КЕКВ 2210 "Предмети, матеріали, обладнання та інвентар"2240 «Оплата послуг(крім комунальних)»					12 677 240,0
1.	Обмундирування				8 510 800,0
1.1	Форма зимова (куртка)	шт.	400	4328	1 731 200,0
1.2	Форма зимова (брюки)	шт.	400	2106	842 400,0
1.3	Формова сорочка літня	шт.	400	1566	626 400,0
1.4	Форма літня (брюки)	шт.	400	1728	691 200,0
1.5	Куртка демісезонна	шт.	400	2592	1 036 800,0
1.6	Футболка	шт.	400	324	129 600,0
1.7	Футболка поло	шт.	400	756	302 400,0
1.8	Кодфта фліс	шт.	400	1188	475 200,0
1.9	Кепка літня	шт.	400	324	129 600,0
1.10	Шапка зимова	шт.	400	216	86 400,0
1.11	Взуття зимове	шт.	400	3248	1 299 200,0
1.12	Взуття літнє	шт.	400	1944	777 600,0
1.13	Бад-шарф захисний	шт.	400	162	64 800,0
1.14	Рукавиця зимові	шт.	400	357	142 800,0
1.15	Рукавиці захисні літні	шт.	400	378	151 200,0
1.16	Шеврон нарукавний ГО"Муницпальна варта"	шт.	400	30	12 000,0
1.17	Шеврон нарукавний державний прапор	шт.	400	15	6 000,0
1.18	Шеврон какарда з емблемою на головний убор	шт.	400	15	6 000,0
2.	Спецзасоби				75 000,0
2.1	Балон газовий арозольний, струменевий	шт.	500	70	35 000,0
2.2	Наручники одноразові пластикові	шт.	500	80	40 000,0
3.	Паливно-мастильні матеріали				3 906 000,0
3.1	Бензин А-95, Дизельне паливе	л.	126 000	31	3 906 000,0
4.	Додаткові організаційні витрати				185 440,0
4.1	Папір офісний А4 80г/м 500 листів	пач.	350	140	49 000,0
4.2	Заправка та відновлення картриджів для принтера	посл.	40	270	10 800,0
5.	Оренда приміщення	міс.	12	7020	84 240,0
5.1	Комунальні платежі за офісне приміщення(відшкодування)	міс.	12	3450	41 400,0
Разом Загальний фонд, грн.					21 718 991,8

Керівник штабу

I.V. MARI

Об'єднаний розрахунок доведених граничних обсягів витрат загального та спеціального фондів бюджету 2024 року по КПКВКМБ 0228230 "Інші заходи громадського порядку та безпеки "КИЇВСЬКОГО МІСЬКОГО ГРОМАДСЬКОГО ФОРМУВАННЯ З ОХОРОНИ ГРОМАДСЬКОГО ПОРЯДКУ І ДЕРЖАВНОГО КОРДОНУ "МУНІЦИПАЛЬНА ВАРТА"

ЄДРПОУ:41147026					
2024 рік		Одиниці виміру	Кількість	Ціна за одиницю, грн.	Сума усього, грн.
ЗАГАЛЬНИЙ ФОНД					
КЕКВ 2111 "Заробітна плата"					7 411 272,0
	Кількість платіжних одиниць	осіб	38		
	Місячний фонд заробітної плати		38		617 606,0
	Фонд заробітної плати для (на 2021р.)		фонд*12		7 411 272,0
КЕКВ 2120 "Нарахування на оплату праці"					1 630 479,8
	Одиниці соціальний внесок, 22% КЕКВ 2111 *22%				1 630 479,8
КЕКВ 2210 "Предмети, матеріали, обладнання та інвентар"2240 «Оплата послуг(крім комунальних)»					12 592 850,0
1.	Обмундировання				8 021 650,0
1.1	Форма зимова (куртка)	шт.	350	4549	1 592 150,0
1.2	Форма зимова (брюки)	шт.	350	2106	737 100,0
1.3	Формова сорочка літня	шт.	350	1714	599 900,0
1.4	Форма літня (брюки)	шт.	350	1892	662 200,0
1.5	Куртка демісезонна	шт.	350	2838	993 300,0
1.6	Футболка	шт.	350	354	123 900,0
1.7	Футболка поло	шт.	350	827	289 450,0
1.8	Кейфа фліс	шт.	350	1300	455 000,0
1.9	Кейка літня	шт.	350	355	124 250,0
1.10	Шанка зимова	шт.	350	237	82 950,0
1.11	Взуття зимове	шт.	350	3566	1 248 100,0
1.12	Взуття літнє	шт.	350	2129	745 150,0
1.13	Баф-шарф захисний	шт.	350	177	61 950,0
1.14	Рукавиця зимові	шт.	350	391	136 850,0
1.15	Рукавиці захисні літні	шт.	350	414	144 900,0
1.16	Шеврон нарукавний ГО"Муніципальна варта"	шт.	350	34	11 900,0
1.17	Шеврон нарукавний державний прапор	шт.	350	18	6 300,0
1.18	Шеврон какарда з емблемою на головний убір	шт.	350	18	6 300,0
2.	Спецзасоби				82 500,0
2.1	Балон газовий аерозольний, струменевий	шт.	500	75	37 500,0
2.2	Наручники одноразові пластикові	шт.	500	90	45 000,0
3.	Паливно-мастильні матеріали				4 287 400,0
3.1	Бензин А-95,Дизельне паливо	л.	126 100	34	4 287 400,0
4.	Додаткові організаційні витрати				201 300,0
4.1	Папір офісний А4 80г/м 500 листів	пач.	350	150	52 500,0
4.2	Заправка та відновлення картриджів для принтера	посл.	40	300	12 000,0
5.	Оренда приміщення				91 800,0
5.1	Комунальні платежі за офісне приміщення(відшкодування)	міс.	12	3750	45 000,0
Разом Загальний фонд, грн.					21 634 601,8

Керівник штабу

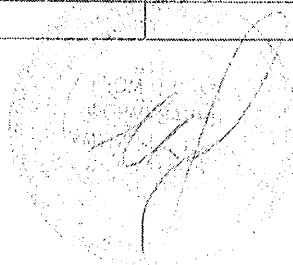

І.В. МАРІ



ВИКОНАВЧИЙ ОРГАН КИЇВСЬКОЇ МІСЬКОЇ РАДИ
(КИЇВСЬКА МІСЬКА ДЕРЖАВНА АДМІНІСТРАЦІЯ)

ДЕПАРТАМЕНТ ФІНАНСІВ

*вул. Хрещатик, 36, Київ, 01044 тел. (044) 202-79-29, 202-73-45, 202-73-82 факс.
КБУ "Контактний центр міста Києва" 15-51 E-mail: info@kmfd.gov.ua Код ЄДРПОУ 02317474*

09.07.2021 № 054-7-22/1692

Департамент муніципальної безпеки
виконавчого органу Київської
міської ради (Київської міської
державної адміністрації)

ВИСНОВОК

про погодження проекту програми

Департаментом фінансів виконавчого органу Київської міської ради (Київської міської державної адміністрації) опрацьовано проект Міської цільової програми профілактики та протидії злочинності в місті Києві «Безпечна столиця» на 2022-2024 роки.

Відповідно до підпунктів 5.3, 5.4 пункту 5 розділу II Порядку розроблення, затвердження та виконання міських цільових програм у місті Києві, який затверджено рішенням Київської міської ради від 29 жовтня 2009 року № 520/2589 здійснено експертизу проекту програми, за результатами якої надаємо позитивний висновок наданого проекту.

Директор

Володимир РЕПІК



УКРАЇНА

ВИКОНАВЧИЙ ОРГАН КИЇВСЬКОЇ МІСЬКОЇ РАДИ
(КИЇВСЬКА МІСЬКА ДЕРЖАВНА АДМІНІСТРАЦІЯ)

ДЕПАРТАМЕНТ ЕКОНОМІКИ ТА ІНВЕСТИЦІЙ

вул. Хрещатик, 36, м. Київ, 01044, тел. (044) 202 72 78

Контактний центр міста Києва (044) 15 51 E-mail: org@guemda.gov.ua Код ЄДРПОУ 04633423

Департамент муніципальної
безпеки виконавчого органу
Київської міської ради (Київської
міської державної адміністрації)

ВИСНОВОК

про погодження проєкту Міської цільової програми профілактики та протидії
злочинності в місті Києві «Безпечна столиця» на 2022-2024 роки
(позитивний висновок)

Департаментом економіки та інвестицій виконавчого органу Київської міської ради (Київської міської державної адміністрації) відповідно до пункту 5.2. Розділу II Порядку розроблення, затвердження та виконання міських цільових програм у місті Києві, затвердженого рішенням Київської міської ради від 29.10.2009 № 520/2589 (в редакції рішення Київської міської ради від 12.11.2019 року № 65/7638), проведено експертизу проєкту Міської цільової програми профілактики та протидії злочинності в місті Києві «Безпечна столиця» на 2022-2024 роки, наданого листом Департаменту муніципальної безпеки виконавчого органу Київської міської ради (Київської міської державної адміністрації) від 05.07.2021 № 079-1544.

За результатами проведеної експертизи надаємо позитивний висновок та погоджуємо проєкт Міської цільової програми профілактики та протидії злочинності в місті Києві «Безпечна столиця» на 2022-2024 роки.

Директор

Наталія МЕЛЬНИК

Вікторія МОХОНЬКО
Оксана ШЛАПАЦЬКА
Катерина ЛУКАШЕВИЧ 202 76 74



ДОКУМЕНТ ІТС ЄПК СЕД АСКОД (ПІДПИСАНО
КВАЛІФІКОВАНИМ ЕЛЕКТРОННИМ ПІДПИСОМ)

Сертифікат 58E2D9E7F900307B04000000433E2000F8B08100
Підписувач Мельник Наталія Олегівна

Департамент економіки та
інвестицій



76 02 2021 N050/17-4020



**Заступник міського голови –
секретар Київської міської ради**

Плужнику О.А.
Вітренку А.О.
Положишник В.О.

Прошу розглянути проект рішення від 21.09.2021
№ 08/231-3482/ПР в установленому порядку.

Омельченко А.В.

Для контролю за проходженням та тиражування.

Юнаковій С.М.

Володимир БОНДАРЕНКО

“21” вересня 2021 року
№ 08/231-3482/ПР



08/231-3482/ПР
21.09.2021

АПАРАТ

**ВИКОНАВЧОГО ОРГАНУ КИЇВСЬКОЇ МІСЬКОЇ РАДИ
(КИЇВСЬКОЇ МІСЬКОЇ ДЕРЖАВНОЇ АДМІНІСТРАЦІЇ)**

вул. Хрещатик, 36, м. Київ, 01044; приймальня (044) 202 77 76; 202 75 06; факс 202 76 41
E-mail: kmnda@kma.gov.ua Код ЄДРПОУ 37853361
E-mail для електронних звернень громадян: zvernen@kma.gov.ua

21.09.2021 № 009-136/р

Київська міська рада

на № _____ від _____

Відповідно до статті 26, 29 Регламенту Київської міської ради, затвердженого рішенням Київської міської ради від 07 липня 2016 року № 579/579, глави 3 розділу VIII Регламенту виконавчого органу Київської міської ради (Київської міської державної адміністрації) від 08 жовтня 2013 року № 1810, за поданням виконавчого органу Київської міської ради (Київської міської державної адміністрації) направляю проект рішення Київської міської ради «Про затвердження міської цільової програми профілактики та протидії злочинності в місті Києві «Безпечна столиця» на 2022 - 2024 роки».

У відповідності до пункту 3.4 глави 3 розділу VIII Регламенту виконавчого органу Київської міської ради (Київської міської державної адміністрації) від 08 жовтня 2013 року № 1810 інформую, що відповідальним за представлення та супроводження проекту рішення на всіх стадіях розгляду є Ткачук Роман Станіславович – директор Департаменту муніципальної безпеки виконавчого органу Київської міської ради (Київської міської державної адміністрації) та Куявський Олег Юрійович – перший заступник директора Департаменту муніципальної безпеки виконавчого органу Київської міської ради (Київської міської державної адміністрації) (тел. 202-74-16).

Додаток:

- проект рішення на 2 арк. в 1 прим.;
- проект програми на 28 арк. в 1 прим.;
- пояснювальна записка на 5 арк. в 1 прим.;
- додаткові матеріали на 68 арк. в 1 прим.;
- електронна версія зазначеного.

Керівник апарату  Дмитро ЗАГУМЕННИЙ

Олег Куявський
Олександр Боярський 2027412

024140