



08/231-2674/17  
02.11.2017

# КИЇВСЬКА МІСЬКА РАДА

V СЕСІЯ VIII СКЛИКАННЯ

## РІШЕННЯ

№ \_\_\_\_\_

Проект

**Про внесення змін до рішення Київської міської ради від 09 жовтня 2014 року № 271/271 «Про надання додаткових пільг та гарантій учасникам антитерористичної операції та членам їх сімей»**

Відповідно до статей 24, 26 Закону України «Про місцеве самоврядування в Україні», частини четвертої статті 2 Закону України «Про статус ветеранів війни, гарантії їх соціального захисту», з метою встановлення додаткових соціальних гарантій учасникам антитерористичної операції, особам, яким видано посвідчення бійця-добровольця, який брав участь у захисті територіальної цілісності та державного суверенітету на сході України та членам їх сімей Київська міська рада

### **ВИРІШИЛА:**

1. Рішення Київської міської ради від 09 жовтня 2014 року № 271/271 «Про надання додаткових пільг та гарантій учасникам антитерористичної операції та членам їх сімей» викласти у такій редакції:

**«Про надання додаткових пільг та гарантій учасникам антитерористичної операції та членам їх сімей**

Відповідно до статей 24, 26 Закону України «Про місцеве самоврядування в Україні», частини четвертої статті 2 Закону України «Про статус ветеранів війни, гарантії їх соціального захисту», з метою встановлення додаткових соціальних гарантій учасникам антитерористичної операції, особам, яким видано посвідчення бійця-добровольця, який брав участь у захисті територіальної цілісності та державного суверенітету на сході України та членам їх сімей Київська міська рада

### **ВИРІШИЛА:**

1. Надавати допомогу киянам - учасникам антитерористичної операції, особам, яким видано посвідчення бійця-добровольця, який брав участь у захисті територіальної цілісності та державного суверенітету на сході України, членам сімей загиблих (померлих) киян, які брали участь в проведенні антитерористичної операції та киян – учасників антитерористичної операції, які перебувають в полоні, або зникли безвісти, щомісячну адресну матеріальну допомогу неповнолітнім дітям, пасинкам, падчеркам із сімей загиблих (померлих) киян, які брали участь в проведенні антитерористичної операції у порядку згідно з додатком 1.

2. Забезпечувати надання щомісячної адресної матеріальної допомоги киянам - учасникам антитерористичної операції, особам, яким видано посвідчення бійця-добровольця, який брав участь у захисті територіальної цілісності та державного суверенітету на сході України, членам їх сімей та членам сімей загиблих (померлих) киян, які брали участь в проведенні антитерористичної операції та киян – учасників антитерористичної операції, які перебувають в полоні, або зникли безвісти, для покриття витрат на оплату ними житлово-комунальних послуг у порядку згідно з додатком 2.

3. Надавати кошти на стаціонарне лікування, в тому числі ендопротезування, слухопротезування та протезування ока, компенсувати витрати на стаціонарне лікування, забезпечувати відшкодування коштів на складне протезування киянам - учасникам антитерористичної операції, особам, яким видано посвідчення бійця-добровольця, який брав участь у захисті територіальної цілісності та державного суверенітету на сході України у порядку згідно з додатком 3.

4. Надавати додаткові гарантії та пільги у сфері освіти киянам - учасникам антитерористичної операції, особам, яким видано посвідчення бійця-добровольця, який брав участь у захисті територіальної цілісності та державного суверенітету на сході України та членам сімей загиблих (померлих) киян, які брали участь в проведенні антитерористичної операції, у порядку згідно з додатком 4.

5. Забезпечувати проведення безоплатного поховання загиблих (померлих) киян - учасників антитерористичної операції, осіб, яким видано посвідчення бійця-добровольця, який брав участь у захисті територіальної цілісності та державного суверенітету на сході України, на яких не поширюється дія статті 14 Закону України «Про поховання та похоронну справу», у порядку згідно з додатком 5.

6. Забезпечувати надання матеріальної допомоги на часткову компенсацію членам сімей загиблих (померлих) киян, які брали участь у проведенні антитерористичної операції, осіб, яким видано посвідчення бійця-

добровольця, який брав участь у захисті територіальної цілісності та державного суверенітету на сході України на виготовлення та встановлення надгробків у порядку згідно з додатком 6.

7. Забезпечувати оздоровлення дітей киян - учасників антитерористичної операції, осіб, яким видано посвідчення бійця-добровольця, який брав участь у захисті територіальної цілісності та державного суверенітету на сході України віком до 7 років у супроводі матері, батька або особи, яка замінює батьків, у порядку згідно з додатком 7.

8. Виконавчому органу Київської міської ради (Київській міській державній адміністрації), районним в місті Києві державним адміністраціям:

8.1. У межах повноважень забезпечити реалізацію цього рішення.

8.2. Щорічно переглядати та затверджувати граничний розмір:

матеріальної допомоги киянам - учасникам антитерористичної операції, особам, яким видано посвідчення бійця-добровольця, який брав участь у захисті територіальної цілісності та державного суверенітету на сході України та членам сімей загиблих (померлих) киян, які брали участь в проведенні антитерористичної операції та киян – учасників антитерористичної операції, які перебувають в полоні, або зникли безвісти,

щомісячної адресної матеріальної допомоги неповнолітнім дітям, пасинкам, падчеркам із сімей загиблих (померлих) киян, які брали участь в проведенні антитерористичної операції,

допомоги на поховання киян - учасників антитерористичної операції, осіб, яким видано посвідчення бійця-добровольця, який брав участь у захисті територіальної цілісності та державного суверенітету на сході України,

щомісячної адресної матеріальної допомоги киянам - учасникам антитерористичної операції, особам, яким видано посвідчення бійця-добровольця, який брав участь у захисті територіальної цілісності та державного суверенітету на сході України, членам їх сімей та членам сімей загиблих (померлих) киян, які брали участь в проведенні антитерористичної операції та киян – учасників антитерористичної операції, які перебувають в полоні, або зникли безвісти, для покриття витрат на оплату ними житлово-комунальних послуг,

матеріальної допомоги на часткову компенсацію членам сімей загиблих (померлих) киян, які брали участь у проведенні антитерористичної операції, осіб, яким видано посвідчення бійця-добровольця, який брав участь у захисті територіальної цілісності та державного суверенітету на сході України на виготовлення та встановлення надгробків.

8.3. Щорічно при формуванні бюджету міста Києва передбачати видатки на реалізацію додаткових гарантій, передбачених цим рішенням.

9. Офіційно оприлюднити це рішення у газеті Київської міської ради «Хрещатик».

10. Контроль за виконанням цього рішення покласти на постійну комісію Київської міської ради з питань охорони здоров'я та соціального захисту.»

2. Офіційно оприлюднити це рішення у газеті Київської міської ради «Хрещатик».

3. Контроль за виконанням цього рішення покласти на постійну комісію Київської міської ради з питань охорони здоров'я та соціального захисту.

**Київський міський голова**

**В. Кличко**

**ПОДАННЯ:**

Київський міський голова



В. Кличко

**ПОГОДЖЕНО:**

Перший заступник голови

13 задоволено. Фісц. Р.на.



Б. Пліс

Заступник голови

М. Поворозник

Заступник голови

О. Резніков

Директор Департаменту фінансів

зауваження від 18.10.2017 № 054-3-Д-19/2920

В. Репік

Директор Департаменту соціальної політики

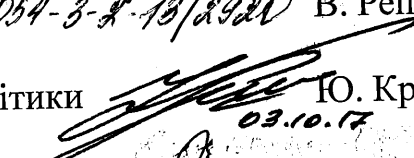

Ю. Крикунов

директор Департаменту охорони здоров'я

03.10.17

В. Гінзбург

Директор Департаменту освіти і науки,  
молоді та спорту

24.10.2017

О. Фіданян

В.о. керівника апарату

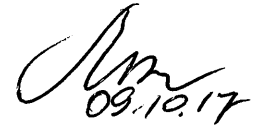

Л. Верес

Заступник керівника апарату –  
начальник юридичного управління



Л. Верес

Постійна комісія Київської міської ради з питань  
бюджету та соціально-економічного розвитку  
Голова

А. Странніков

Секретар

Г. Ясинський

Постійна комісія Київської міської ради з питань  
охорони здоров'я та соціального захисту  
Голова

О. Гелевей

Секретар

Ю. Лобан

Начальник управління правового  
забезпечення діяльності Київради

В. Слончак



Додаток 1  
до рішення Київської міської ради  
09.10.2014 № 271/271  
(у редакції рішення Київської  
міської ради  
\_\_\_\_\_ № \_\_\_\_\_)

**Порядок**  
**надання допомоги киянам - учасникам антитерористичної операції,**  
**особам, яким видано посвідчення бійця-добровольця, який брав участь у**  
**захисті територіальної цілісності та державного суверенітету на сході**  
**України, членам сімей загиблих (померлих) киян, які брали участь в**  
**проведенні антитерористичної операції та киян – учасників**  
**антитерористичної операції, які перебувають в полоні, або зникли безвісти,**  
**щомісячної адресної матеріальної допомоги неповнолітнім дітям,**  
**пасинкам, падчеркам із сімей загиблих (померлих) киян, які брали участь**  
**в проведенні антитерористичної операції**

1. Цей Порядок визначає механізм надання за рахунок коштів, передбачених у бюджеті міста Києва в межах видатків на відповідний рік:

1.1. Матеріальної допомоги киянам - учасникам антитерористичної операції, особам, яким видано посвідчення бійця-добровольця, який брав участь у захисті територіальної цілісності та державного суверенітету на сході України та членам сімей загиблих (померлих) киян, які брали участь в проведенні антитерористичної операції та киян – учасників антитерористичної операції, які перебувають в полоні, або зникли безвісти (далі - матеріальна допомога).

На отримання матеріальної допомоги мають право також члени сімей загиблих (померлих) учасників антитерористичної операції та киян – учасників антитерористичної операції, які перебувають в полоні, або зникли безвісти, які були зареєстровані в місті Києві на момент загибелі (смерті), перебування в полоні, або зникнення безвісти учасника антитерористичної операції, який не був зареєстрований в місті Києві на момент загибелі (смерті), перебування в полоні, або зникнення безвісти. Для цілей цього Порядку вказана категорія осіб прирівнюється до членів сімей загиблих (померлих) киян, які брали участь в проведенні антитерористичної операції.

1.2. Допомоги на поховання киян - учасників антитерористичної операції, осіб, яким видано посвідчення бійця-добровольця, який брав участь у захисті територіальної цілісності та державного суверенітету на сході України (далі - допомога на поховання).

1.3. Щомісячної адресної матеріальної допомоги неповнолітнім дітям, пасинкам, падчеркам сімей загиблих (померлих) киян, які брали участь в

проведенні антитерористичної операції (далі – щомісячна адресна матеріальна допомога).

Виплата щомісячної адресної матеріальної допомоги припиняється з моменту досягнення дітьми 18-річного віку.

У разі їх навчання за денною формою навчання у вищих навчальних та професійно-технічних навчальних закладах виплата щомісячної адресної матеріальної допомоги продовжується до закінчення навчання в цих навчальних закладів, але не довше ніж до досягнення ними 23 років.

2. До членів сімей загиблих (померлих) киян, які брали участь в проведенні антитерористичної операції, осіб, яким видано посвідчення бійця-добровольця, який брав участь у захисті територіальної цілісності та державного суверенітету на сході України, киян – учасників антитерористичної операції, які перебувають в полоні, або зникли безвісти (далі - члени сімей) належать:

- утриманці загиблого (померлого), полоненого, або зниклого безвісти яким у зв'язку з цим виплачується пенсія;
- дружина (чоловік), які не одружились вдруге, незалежно від того, виплачується їм пенсія чи ні, їх неповнолітні діти (до 18 років);
- неодружені повнолітні діти, визнані інвалідами з дитинства I та II групи або інвалідами I групи;
- батьки учасників антитерористичної операції, осіб, яким видано посвідчення бійця-добровольця, який брав участь у захисті територіальної цілісності та державного суверенітету на сході України, учасників антитерористичної операції, які перебувають в полоні, або зникли безвісти;
- особа, яка знаходилась під опікою або піклуванням учасника антитерористичної операції, особи, якій видано посвідчення бійця-добровольця, який брав участь у захисті територіальної цілісності та державного суверенітету на сході України, учасника антитерористичної операції, який перебуває в полоні, або зник безвісти та проживала разом з ним.

3. Матеріальна допомога надається щорічно:

3.1. Киянам - учасникам антитерористичної операції, особам, яким видано посвідчення бійця-добровольця, який брав участь у захисті територіальної цілісності та державного суверенітету на сході України на підставі заяви, до якої додаються:

- копія паспорта громадянина України;
- копія документа, що підтверджує реєстрацію у Державному реєстрі фізичних осіб - платників податків (крім фізичних осіб, які через свої релігійні переконання відмовилися від прийняття реєстраційного номера облікової картки платника податків та офіційно повідомили про це відповідний контролюючий орган і мають відмітку у паспорті);
- для учасників антитерористичної операції: копія одного з документів про участь в антитерористичній операції, зокрема про безпосереднє залучення

до виконання завдань антитерористичної операції в районах її проведення, направлення (прибуття) у відрядження до районів проведення антитерористичної операції, їх перебування в таких районах з метою виконання завдань із захисту незалежності, суверенітету та територіальної цілісності України шляхом безпосередньої участі в антитерористичній операції, забезпеченні її проведення (витяги з наказів, директив, розпоряджень, посвідчень про відрядження, оперативних завдань, журналів бойових дій, бойових донесень, дислокацій, книг нарядів, графіків несення служби, звітів, зведень, донесень, матеріалів спеціальних (службових) розслідувань за фактами отримання поранень, інші офіційні документи, видані державними органами, що містять достатні докази про безпосередню участь особи у виконанні завдань антитерористичної операції у районах її проведення), або копія довідки, виданої за формою, визначеною Порядком надання статусу учасника бойових дій особам, які захищали незалежність, суверенітет та територіальну цілісність України і брали безпосередню участь в антитерористичній операції, забезпеченні її проведення, затвердженим постановою Кабінету Міністрів України від 20 серпня 2014 року № 413 (далі - документи, які підтверджують участь в антитерористичній операції);

- для осіб, яким видано посвідчення бійця-добровольця, який брав участь у захисті територіальної цілісності та державного суверенітету на сході України: копія посвідчення бійця-добровольця, який брав участь у захисті територіальної цілісності та державного суверенітету на сході України (далі - документи, які підтверджують участь в антитерористичній операції);

- для внутрішньо переміщених осіб: копія довідки, виданої за формою, визначеною Порядком оформлення і видачі довідки про взяття на облік внутрішньо переміщеної особи, затвердженим постановою Кабінету Міністрів України від 01 жовтня 2014 року № 509, з відміткою про фактичне місце проживання в місті Києві (далі - довідка про взяття на облік внутрішньо переміщеної особи).

3.2. Членам сімей загиблих (померлих) киян, які брали участь в проведенні антитерористичної операції на підставі заяви, до якої додаються:

- копія паспорта громадянина України;
- копія документа, що підтверджує реєстрацію у Державному реєстрі фізичних осіб - платників податків (крім фізичних осіб, які через свої релігійні переконання відмовилися від прийняття реєстраційного номера облікової картки платника податків та офіційно повідомили про це відповідний контролюючий орган і мають відмітку у паспорті);

- копія свідоцтва про смерть;
- копія документа, що підтверджує родинні стосунки (свідоцтво про шлюб, свідоцтво про народження тощо);

- копії документів, які підтверджують участь в антитерористичній операції;

- документ, який підтверджує те, що учасник антитерористичної операції, особа, якій видано посвідчення бійця-добровольця, який брав участь у



захисті територіальної цілісності та державного суверенітету на сході України на момент смерті (загибелі) був зареєстрований в місті Києві або на момент загибелі (смерті) учасника антитерористичної операції, особи, якій видано посвідчення бійця-добровольця, який брав участь у захисті територіальної цілісності та державного суверенітету на сході України члени його сім'ї були зареєстровані в місті Києві (у разі відсутності відповідної відмітки в паспорті громадянина України);

- копія довідки про взяття на облік внутрішньо переміщеної особи (для внутрішньо переміщених осіб);

- копія витягу із протоколу засідання Центральної військово-лікарської комісії Міністерства оборони України або копія постанови Центральної військово-лікарської комісії МВС України по встановленню причинного зв'язку захворювань, поранень, контузій, травм, каліцтв що призвели до смерті (для членів сім'ї загиблих (померли).

Членам сімей киян – учасників антитерористичної операції, які перебувають в полоні, або зникли безвісти на підставі заяви, до якої додаються:

- копія паспорта громадянина України;
- копія документа, що підтверджує реєстрацію у Державному реєстрі фізичних осіб - платників податків (крім фізичних осіб, які через свої релігійні переконання відмовилися від прийняття реєстраційного номера облікової картки платника податків та офіційно повідомили про це відповідний контролюючий орган і мають відмітку у паспорті);

- документ, який підтверджує перебування у полоні або зникнення безвісти учасника антитерористичної операції;

- копія документа, що підтверджує родинні стосунки (свідоцтво про шлюб, свідоцтво про народження тощо);

- копії документів, які підтверджують участь в антитерористичній операції;

- документ, який підтверджує те, що учасник антитерористичної операції, на момент потрапляння до полону або зникнення безвісти був зареєстрований в місті Києві, або на момент на його потрапляння до полону або зникнення безвісти члени його сім'ї були зареєстровані в місті Києві (у разі відсутності відповідної відмітки в паспорті громадянина України);

- копія довідки про взяття на облік внутрішньо переміщеної особи (для внутрішньо переміщених осіб).

4. Допомога на поховання надається додатково до передбаченої Законом України «Про поховання та похоронну справу» гарантії безоплатного поховання для учасників бойових дій членам їх сімей.

Допомога на поховання киян - учасників антитерористичної операції, осіб, яким видано посвідчення бійця-добровольця, який брав участь у захисті територіальної цілісності та державного суверенітету на сході України надається членам їх сімей на підставі заяви, до якої додаються:

- копія паспорта громадянина України;

- копія документа, що підтверджує реєстрацію у Державному реєстрі фізичних осіб - платників податків (крім фізичних осіб, які через свої релігійні переконання відмовилися від прийняття реєстраційного номера облікової картки платника податків та офіційно повідомили про це відповідний контролюючий орган і мають відмітку у паспорті);

- копія свідоцтва про смерть;
- копії документів, які підтверджують ступінь спорідненості;
- копії документів, які підтверджують участь в антитерористичній операції;

- документ, який підтверджує те, що на момент загибелі (смерті) учасника антитерористичної операції, особи, якій видано посвідчення бійця-добровольця, який брав участь у захисті територіальної цілісності та державного суверенітету на сході України він був зареєстрований в місті Києві;

- копія довідки про взяття на облік внутрішньо переміщеної особи (для внутрішньо переміщених осіб);

- копія витягу із протоколу засідання Центральної військово-лікарської комісії Міністерства оборони України або копія постанови Центральної військово-лікарської комісії МВС України по встановленню причинного зв'язку захворювань, поранень, контузій, травм, каліцтв що призвели до смерті (для членів сім'ї загиблих (померли)).

5. Щомісячна адресна матеріальна допомога надається на підставі заяви одного з батьків або особи, що їх замінює, до якої додаються:

- копія паспорта громадянина України;
- копія документа, що підтверджує реєстрацію у Державному реєстрі фізичних осіб - платників податків (крім фізичних осіб, які через свої релігійні переконання відмовилися від прийняття реєстраційного номера облікової картки платника податків та офіційно повідомили про це відповідний контролюючий орган і мають відмітку у паспорті);

- копія свідоцтва про народження дитини, пасинка, падчерки;

- копія документа, що посвідчує усиновлення.

Департамент соціальної політики виконавчого органу Київської міської ради (Київської міської державної адміністрації) додає до поданих документів інформацію про наявність неповнолітньої дитини (пасинка, падчерки) у Реєстрі киян - учасників антитерористичної операції, осіб, яким видано посвідчення бійця-добровольця, який брав участь у захисті територіальної цілісності та державного суверенітету на сході України, членів їх сімей та членів сімей загиблих (померлих) киян, які брали участь в проведенні антитерористичної операції.

6. Матеріальна допомога, щомісячна адресна матеріальна допомога та допомога на поховання надаються на підставі наданих документів, передбачених цим Порядком, відповідно до наказу директора Департаменту соціальної політики виконавчого органу Київської міської ради (Київської

міської державної адміністрації) не пізніше 10 днів з моменту реєстрації відповідної заяви.

Документи, зазначені у пунктах 3, 4, 5 цього Порядку (крім копії відповідних довідок, виданих за формою, визначеною Порядком надання статусу учасника бойових дій особам, які захищали незалежність, суверенітет та територіальну цілісність України і брали безпосередню участь в антитерористичній операції, забезпеченні її проведення, затвердженим постановою Кабінету Міністрів України від 20 серпня 2014 року № 413), подаються також в оригіналах для звірки з копіями.

Матеріальна допомога киянам – учасникам антитерористичної операції, особам, яким видано посвідчення бійця-добровольця, який брав участь у захисті територіальної цілісності та державного суверенітету на сході України та членам сімей загиблих (померлих) киян, які брали участь в проведенні антитерористичної операції та киян – учасників антитерористичної операції, які перебувають в полоні, або зникли безвісти, щомісячна адресна матеріальна допомога неповнолітнім дітям, пасинкам, падчеркам із сімей загиблих (померлих) киян, які брали участь в проведенні антитерористичної операції, дані про яких внесено до Реєстру киян - учасників антитерористичної операції, членів їх сімей та членів сімей загиблих (померлих) киян, які брали участь в проведенні антитерористичної операції, надається без повторного надання документів, передбачених підпунктами 3.1, 3.2 пункту 3 та пунктом 5 цього Порядку.

7. Матеріальна допомога, щомісячна адресна матеріальна допомога та допомога на поховання виплачуються шляхом їх перерахування на рахунок банку, що зазначений одержувачем виплати, або поштовим переказом через відділення зв'язку за місцем проживання одержувача.

8. Розмір матеріальної допомоги, щомісячної адресної матеріальної допомоги та допомоги на поховання визначається щорічно розпорядженням виконавчого органу Київської міської ради (Київської міської державної адміністрації) за поданням Департаменту соціальної політики виконавчого органу Київської міської ради (Київської міської державної адміністрації).

9. Облік громадян, які звертаються з метою отримання допомоги, здійснює Департамент соціальної політики виконавчого органу Київської міської ради (Київської міської державної адміністрації).

**Київський міський голова**

**В. Кличко**

Додаток 2  
до рішення Київської міської ради  
09.10.2014 № 271/271  
(у редакції рішення Київської  
міської ради

№ \_\_\_\_\_ )

**Порядок**  
**надання щомісячної адресної матеріальної допомоги киянам - учасникам**  
**антитерористичної операції, особам, яким видано посвідчення бійця-**  
**добровольця, який брав участь у захисті територіальної цілісності та**  
**державного суверенітету на сході України, членам їх сімей та членам сімей**  
**загиблих (померлих) киян, які брали участь в проведенні**  
**антитерористичної операції та киян – учасників антитерористичної**  
**операції, які перебувають в полоні, або зникли безвісти, для покриття**  
**витрат на оплату ними житлово-комунальних послуг**

1. Цей Порядок визначає механізм покриття витрат на оплату житлово-комунальних послуг киянам - учасникам антитерористичної операції, особам, яким видано посвідчення бійця-добровольця, який брав участь у захисті територіальної цілісності та державного суверенітету на сході України, членам їх сімей та членам сімей загиблих (померлих) киян, які брали участь в проведенні антитерористичної операції та киян – учасників антитерористичної операції, які перебувають в полоні, або зникли безвісти, шляхом надання їм щомісячної адресної матеріальної допомоги за рахунок коштів, передбачених у бюджеті міста Києва у межах видатків на відповідний рік.

2. Щомісячна адресна матеріальна допомога для покриття витрат на оплату житлово-комунальних послуг (далі - матеріальна допомога) надається:

- учасникам антитерористичної операції, особам, яким видано посвідчення бійця-добровольця, який брав участь у захисті територіальної цілісності та державного суверенітету на сході України та членам їх сімей, зареєстрованим у місті Києві на одній житловій площі;
- членам сімей загиблих (померлих) учасників антитерористичної операції, зареєстрованим у місті Києві;
- членам сімей киян – учасників антитерористичної операції, які перебувають в полоні, або зникли безвісти.

На отримання матеріальної допомоги мають право також члени сімей загиблих (померлих) учасників антитерористичної операції та киян – учасників антитерористичної операції, які перебувають в полоні, або зникли безвісти, які були зареєстровані в місті Києві на момент загибелі (смерті) учасника антитерористичної операції, який не був на момент загибелі (смерті) зареєстрований в місті Києві. Для цілей цього Порядку вказана категорія осіб прирівнюється до членів сімей загиблих (померлих) киян, які брали участь в проведенні антитерористичної операції.

3. Матеріальна допомога надається на оплату житлово-комунальних послуг (утримання будинків і споруд та прибудинкових територій, централізоване постачання холодної води, централізоване постачання гарячої води, водовідведення, газо- та електропостачання, централізоване опалення та вивезення побутових відходів та рідких нечистот) у межах норм споживання житлово-комунальних послуг (соціальна норма житла, соціальні нормативи користування житлово-комунальними послугами), встановлених для громадян, які мають пільги на оплату житлово-комунальних послуг, визначених постановою Кабінету Міністрів України від 06 серпня 2014 року № 409 «Про встановлення державних соціальних стандартів у сфері житлово-комунального обслуговування».

4. До членів сімей киян - учасників антитерористичної операції, осіб, яким видано посвідчення бійця-добровольця, який брав участь у захисті територіальної цілісності та державного суверенітету на сході України належать:

- дружина (чоловік), неповнолітні діти (до 18 років);
- неодружені повнолітні діти, визнані інвалідами з дитинства I та II групи або інвалідами I групи;
- батьки учасників антитерористичної операції, осіб, яким видано посвідчення бійця-добровольця, який брав участь у захисті територіальної цілісності та державного суверенітету на сході України;
- особа, яка знаходиться під опікою або піклуванням учасника антитерористичної операції, особи, якій видано посвідчення бійця-добровольця, який брав участь у захисті територіальної цілісності та державного суверенітету на сході України та проживає разом з ним.

До членів сімей загиблих (померлих) киян, які брали участь в проведенні антитерористичної операції, належать:

- утриманці загиблого (померлого), яким у зв'язку з цим виплачується пенсія;
- дружина (чоловік), які не одружились вдруге, незалежно від того, виплачується їм пенсія чи ні, їх неповнолітні діти (до 18 років);
- неодружені повнолітні діти, визнані інвалідами з дитинства I та II групи або інвалідами I групи;
- батьки учасників антитерористичної операції;
- особа, яка знаходилась під опікою або піклуванням учасника антитерористичної операції та проживала разом з ним.

До членів сімей киян – учасників антитерористичної операції, які перебувають в полоні, або зникли безвісти, належать:

- дружина (чоловік), неповнолітні діти (до 18 років);
- неодружені повнолітні діти, визнані інвалідами з дитинства I та II групи або інвалідами I групи;

- батьки учасників антитерористичної операції, які перебувають в полоні, або зникли безвісти;
- особа, яка знаходиться під опікою або піклуванням учасника антитерористичної операції, який перебуває в полоні, або зник безвісти та проживає разом з ним.

5. Для призначення матеріальної допомоги учасники антитерористичної операції, особи, яким видано посвідчення бійця-добровольця, який брав участь у захисті територіальної цілісності та державного суверенітету на сході України, або один із повнолітніх членів сімей учасників антитерористичної операції чи осіб, яким видано посвідчення бійця-добровольця, який брав участь у захисті територіальної цілісності та державного суверенітету на сході України, або члени сімей загиблих (померлих) киян, які брали участь в проведенні антитерористичної операції та киян – учасників антитерористичної операції, які перебувають в полоні, або зникли безвісти, звертаються до управління праці та соціального захисту населення районної в місті Києві державної адміністрації за місцем реєстрації.

В разі зміни місця проживання отримувач допомоги зобов'язаний про це повідомити управління праці та соціального захисту населення районної в місті Києві державної адміністрації за місцем отримання допомоги.

6. Матеріальна допомога призначається на підставі заяви, до якої додаються такі документи:

- копія паспорта громадянина України;
- копія документа, що підтверджує реєстрацію у Державному реєстрі фізичних осіб - платників податків (крім фізичних осіб, які через свої релігійні переконання відмовилися від прийняття реєстраційного номера облікової картки платника податків та офіційно повідомили про це відповідний контролюючий орган і мають відмітку у паспорті);
- для учасників антитерористичної операції: копія одного з документів про участь в антитерористичній операції, зокрема про безпосереднє залучення до виконання завдань антитерористичної операції в районах її проведення, направлення (прибуття) у відрядження до районів проведення антитерористичної операції, їх перебування в таких районах з метою виконання завдань із захисту незалежності, суверенітету та територіальної цілісності України шляхом безпосередньої участі в антитерористичній операції, забезпеченні її проведення (витяги з наказів, директив, розпоряджень, посвідчень про відрядження, оперативних завдань, журналів бойових дій, бойових донесень, дислокацій, книг нарядів, графіків несення служби, звітів, зведень, донесень, матеріалів спеціальних (службових) розслідувань за фактами отримання поранень, інші офіційні документи, видані державними органами, що містять достатні докази про безпосередню участь особи у виконанні завдань антитерористичної операції у районах її проведення), або копія довідки, виданої за формою, визначеною Порядком надання статусу учасника бойових дій особам, які захищали незалежність, суверенітет та територіальну цілісність

України і брали безпосередню участь в антитерористичній операції, забезпеченні її проведення, затвердженим постановою Кабінету Міністрів України від 20 серпня 2014 року № 413;

- для осіб, яким видано посвідчення бійця-добровольця, який брав участь у захисті територіальної цілісності та державного суверенітету на сході України: копія посвідчення бійця-добровольця, який брав участь у захисті територіальної цілісності та державного суверенітету на сході України;

- копія документа, що підтверджує родинні стосунки (свідоцтво про шлюб, свідоцтво про народження, тощо);

- копія свідоцтва про смерть (для членів сім'ї загиблих (померлих));

- документ, який підтверджує перебування у полоні або зникнення безвісти учасника антитерористичної операції (для членів сімей киян – учасників антитерористичної операції, які перебувають в полоні, або зникли безвісти);

- оригінали документів, які підтверджують сплату житлово-комунальних послуг за місяць, що передує місяцю звернення;

- копія договору найму (оренди) житла (за необхідності);

- копія витягу із протоколу засідання Центральної військово-лікарської комісії Міністерства оборони України або копія постанови Центральної військово-лікарської комісії Міністерства внутрішніх справ України по встановленню причинного зв'язку захворювань, поранень, контузій, травм, каліцтв що призвели до смерті (для членів сім'ї загиблих (померлих)).

Управління праці та соціального захисту населення районної в місті Києві державної адміністрації, до якого надійшла заява про надання матеріальної допомоги, використовує інформацію про склад сім'ї, що зареєстровані на одній житловій площі, з інформаційної системи «Реєстр територіальної громади міста Києва».

Документи, зазначені у цьому пункті (крім копій відповідних довідок, виданих за формою, визначеною Порядком надання статусу учасника бойових дій особам, які захищали незалежність, суверенітет та територіальну цілісність України і брали безпосередню участь в антитерористичній операції, забезпеченні її проведення, затвердженим постановою Кабінету Міністрів України від 20 серпня 2014 року № 413), подаються також в оригіналах для збірки з копіями.

7. Матеріальна допомога призначається щорічно з моменту звернення, але не раніше дати прибуття в зону антитерористичної операції, до кінця бюджетного року, якщо відсутні обставини для встановлення іншого періоду призначення.

8. Матеріальна допомога призначається виключно учасникам антитерористичної операції, особам, яким видано посвідчення бійця – добровольця, який брав участь у захисті який брав участь у захисті територіальної цілісності та державного суверенітету на сході України, членам їх сімей та членам сімей загиблих (померлих) киян, які брали участь в

проведенні антитерористичної операції та киян – учасників антитерористичної операції, які перебувають в полоні, або зникли безвісти, яким не встановлено статус, що дає право на пільги з оплати житлово-комунальних послуг згідно із законодавством України.

В разі зміни обставин, які впливають на розмір матеріальної допомоги (зміна складу сім'ї, смерть тощо), управліннями праці та соціального захисту населення районних в місті Києві державних адміністрацій здійснюється перерахунок розміру матеріальної допомоги з місяця, що настає за місяцем, в якому виникли відповідні обставини.

9. Матеріальна допомога виплачується шляхом її перерахування на рахунок багатофункціональної електронної пластикової картки «Картка киянина» (у разі її відсутності – на рахунок банку, що зазначений одержувачем виплати).

10. У разі встановлення учасникам антитерористичної операції, особам, яким видано посвідчення бійця-добровольця, який брав участь у захисті територіальної цілісності та державного суверенітету на сході України та членів їх сімей пільг (допомог) щодо покриття витрат на оплату житлово-комунальних послуг згідно з Законом України «Про статус ветеранів війни, гарантії їх соціального захисту», виплата матеріальної допомоги припиняється з першого числа місяця з якого такій особі встановлено чи надано відповідну пільгу (допомогу) законодавством.

Членам сімей загиблих (померлих) учасників антитерористичної операції, киян – учасників антитерористичної операції, які перебувають в полоні, або зникли безвісти, яким встановлено та/або які отримали пільгу в розмірі 50-процентної знижки плати за житлово-комунальні послуги згідно із законодавством, виплата матеріальної допомоги здійснюється на умовах цього Порядку та призначається з дати звернення у межах середніх норм споживання, передбачених законодавством.

У разі отримання управліннями праці та соціального захисту населення відповідної районної в місті Києві державної адміністрації від уповноважених органів державної влади документів, що підтверджують встановлення учаснику антитерористичної операції, особи, якій видано посвідчення бійця-добровольця, яка брала участь у захисті територіальної цілісності та державного суверенітету на сході України та членів їх сімей відповідного статусу, що дає право на отримання пільг (допомог) щодо покриття витрат на оплату житлово-комунальних послуг згідно з Законом України «Про статус ветеранів війни, гарантії їх соціального захисту», виплата матеріальної допомоги припиняється з першого числа місяця з якого управління праці та соціального захисту населення відповідної районної в місті Києві державної адміністрації отримало такі документи.

11. Виплата матеріальної допомоги учасникам війни з числа учасників антитерористичної операції, яким встановлено статус згідно з Законом України



«Про статус ветеранів війни, гарантії їх соціального захисту», розмір середньомісячного сукупного доходу сім'ї яких у розрахунку на одну особу за попередні шість місяців перевищує величину доходу, який дає право на податкову соціальну пільгу у порядку, визначеному Кабінетом Міністрів України, здійснюється на умовах цього Порядку та призначається з 01 липня 2015 року до кінця бюджетного року.

12. У разі якщо учасник антитерористичної операції, особа, якій видано посвідчення бійця – добровольця, який брав участь у захисті який брав участь у захисті територіальної цілісності та державного суверенітету на сході України зареєстровані за місцем знаходження військової частини (установи, організації), але фактично проживають у житловому приміщенні (будинку), виплата матеріальної допомоги здійснюється на умовах цього Порядку та на підставі договору найму (оренди) житла в місті Києві, в якому зазначено, що вони здійснюють оплату за житлово-комунальні послуги.

13. Розмір матеріальної допомоги визначається щорічно розпорядженням виконавчого органу Київської міської ради (Київської міської державної адміністрації) за поданням Департаменту соціальної політики виконавчого органу Київської міської ради (Київської міської державної адміністрації).

14. Облік громадян, які звертаються за матеріальною допомогою, здійснюють управління праці та соціального захисту населення районних в місті Києві державних адміністрацій за місцем реєстрації заявників.

**Київський міський голова**

**В. Кличко**

Додаток 3  
до рішення Київської міської ради  
09.10.2014 № 271/271  
(у редакції рішення Київської  
міської ради  
№ \_\_\_\_\_)

**Порядок  
надання коштів на стаціонарне лікування, в тому числі ендопротезування,  
слухопротезування та протезування ока, компенсації витрат на  
стаціонарне лікування, відшкодування коштів на складне протезування  
киянам - учасникам антитерористичної операції, особам, яким видано  
посвідчення бійця-добровольця, який брав участь у захисті територіальної  
цілісності та державного суверенітету на сході України**

1. Порядок визначає механізм надання за рахунок коштів, передбачених у бюджеті міста Києва в межах видатків на відповідний рік, коштів на придбання лікарських засобів та медичних виробів при лікуванні в стаціонарних умовах, в тому числі ендопротезуванні, слухопротезуванні, протезуванні ока (далі –кошти на стаціонарне лікування), компенсації витрат на придбання лікарських засобів та медичних виробів при лікуванні в стаціонарних умовах, ендопротезуванні, слухопротезуванні, протезуванні ока (далі – компенсація витрат на стаціонарне лікування) та відшкодування коштів на складне протезування (далі - витрати на складне протезування) киянам – учасникам антитерористичної операції, особам, яким видано посвідчення бійця-добровольця, який брав участь у захисті територіальної цілісності та державного суверенітету на сході України.

2. Компенсація витрат на стаціонарне лікування та/або надання коштів на стаціонарне лікування травми або захворювання, які отримані або загострилися в зв'язку з участю в антитерористичній операції здійснюється у разі лікування в закладах охорони здоров'я комунальної форми власності територіальної громади міста Києва.

Компенсація витрат на ендопротезування, слухопротезування, протезування ока та відшкодування коштів на складне протезування травми або захворювання, які отримані або загострилися в зв'язку з участю в антитерористичній операції здійснюється у разі лікування в закладах охорони здоров'я на території України.

3. Для компенсації витрат на стаціонарне лікування подається заява, до якої додаються:

- копія паспорта громадянина України;
- копія документа, що підтверджує реєстрацію у Державному реєстрі фізичних осіб - платників податків (крім фізичних осіб, які через свої релігійні переконання відмовилися від прийняття реєстраційного номера облікової

картки платника податків та офіційно повідомили про це відповідний контролюючий орган і мають відмітку у паспорті);

- для учасників антитерористичної операції: копія одного з документів про участь в антитерористичній операції, зокрема про безпосереднє залучення до виконання завдань антитерористичної операції в районах її проведення, направлення (прибуття) у відрядження до районів проведення антитерористичної операції, їх перебування в таких районах з метою виконання завдань із захисту незалежності, суверенітету та територіальної цілісності України шляхом безпосередньої участі в антитерористичній операції, забезпеченні її проведення (витяги з наказів, директив, розпоряджень, посвідчень про відрядження, оперативних завдань, журналів бойових дій, бойових донесень, дислокацій, книг нарядів, графіків несення служби, звітів, зведень, донесень, матеріалів спеціальних (службових) розслідувань за фактами отримання поранень, інші офіційні документи, видані державними органами, що містять достатні докази про безпосередню участь особи у виконанні завдань антитерористичної операції у районах її проведення), або копія довідки, виданої за формою, визначеною Порядком надання статусу учасника бойових дій особам, які захищали незалежність, суверенітет та територіальну цілісність України і брали безпосередню участь в антитерористичній операції, забезпеченні її проведення, затвердженим постановою Кабінету Міністрів України від 20 серпня 2014 року № 413 (далі – документи, які підтверджують участь в антитерористичній операції);

- для осіб, яким видано посвідчення бійця-добровольця, який брав участь у захисті територіальної цілісності та державного суверенітету на сході України: копія посвідчення бійця-добровольця, який брав участь у захисті територіальної цілісності та державного суверенітету на сході України (далі - документи, які підтверджують участь в антитерористичній операції);

- для внутрішньо переміщених осіб - копія довідки, виданої за формою, визначеною Порядком оформлення і видачі довідки про взяття на облік внутрішньо переміщеної особи, затвердженим постановою Кабінету Міністрів України від 01 жовтня 2014 року № 509, з відміткою про фактичне місце проживання в місті Києві (далі – довідка про взяття на облік внутрішньо переміщеної особи);

- довідки медичного закладу, що підтверджують проведене стаціонарне лікування травми або захворювання, які отримані або загострилися у зв'язку з участю в антитерористичній операції;

- фінансовий документ про оплату стаціонарного лікування учасником антитерористичної операції, особою, якій видано посвідчення бійця-добровольця, який брав участь у захисті територіальної цілісності та державного суверенітету на сході України (рахунок-фактура, касові чеки на лікарські засоби та вироби медичного призначення за період перебування на стаціонарному лікуванні).

4. У цьому Порядку поняття «складне протезування» вживається у розумінні Положення про первинне та складне протезування та ортезування

осіб з вадами опорно-рухового апарату, затвердженого наказом Міністерства праці та соціальної політики України 22 вересня 2004 року № 234, зареєстрованим у Міністерстві юстиції України 07 жовтня 2004 року за № 1277/9876.

5. До витрат на складне протезування, у розумінні цього Порядку, належать витрати на:

- протезування (ортезування) учасника антитерористичної операції, особи, якій видано посвідчення бійця-добровольця, який брав участь у захисті територіальної цілісності та державного суверенітету на сході України, який втратив функціональні можливості кінцівок;

- проїзд (крім квитків 1 класу та бізнес-класу), проживання (крім номерів підвищеної комфортності) та харчування учасника антитерористичної операції, особи, якій видано посвідчення бійця-добровольця, який брав участь у захисті територіальної цілісності та державного суверенітету на сході України, який втратив функціональні можливості кінцівок, його супроводжуючої особи (у разі потреби).

Витрати на проживання та харчування не можуть перевищувати сум витрат на відрядження державних службовців, а також інших осіб, що направляються у відрядження підприємствами, установами та організаціями, які повністю або частково утримуються (фінансуються) за рахунок бюджетних коштів, визначених у додатку 1 до постанови Кабінету Міністрів України від 02 лютого 2011 року № 98.

6. Для відшкодування витрат на складне протезування подається заява, до якої додаються:

- копія паспорта громадянина України;
- копія документа, що підтверджує реєстрацію у Державному реєстрі фізичних осіб - платників податків (крім фізичних осіб, які через свої релігійні переконання відмовилися від прийняття реєстраційного номера облікової картки платника податків та офіційно повідомили про це відповідний контролюючий орган і мають відмітку у паспорті);

- копія документа, який підтверджує участь в антитерористичній операції;

- копія довідки про взяття на облік внутрішньо переміщеної особи (для внутрішньо переміщених осіб);

- копія довідки МСЕК про встановлення інвалідності, яка пов'язана із участю в антитерористичній операції;

- документи, в тому числі фінансові, що підтверджують надання та оплату послуг із складного протезування;

- квитки на проїзд учасника антитерористичної операції, особи, якій видано посвідчення бійця-добровольця, який брав участь у захисті територіальної цілісності та державного суверенітету на сході України та супроводжуючої особи;

- акти виконаних робіт (надаються у разі, коли складне протезування здійснювалось в Україні).

7. Відшкодування витрат на складне протезування здійснюється у разі, якщо заявник не отримував грошову допомогу відповідно до Порядку протезування та ортезування виробами підвищеної функціональності за новітніми технологіями та технологіями виготовлення, які відсутні в Україні, окремих категорій громадян, які брали участь в антитерористичній операції та/або забезпеченні її проведення і втратили функціональні можливості кінцівки або кінцівок, затвердженого постановою Кабінету Міністрів України від 01 жовтня 2014 року № 518 (в редакції постанови Кабінету Міністрів України від 24 лютого 2016 року № 172) або шляхом безпосереднього отримання аналогічного виробу через органи соціального захисту населення за рахунок коштів місцевого або державного бюджетів.

8. Для отримання коштів на стаціонарне лікування подається заява, до якої додаються:

- копія паспорта громадянина України;
- копія документа, що підтверджує реєстрацію у Державному реєстрі фізичних осіб - платників податків (крім фізичних осіб, які через свої релігійні переконання відмовилися від прийняття реєстраційного номера облікової картки платника податків та офіційно повідомили про це відповідний контролюючий орган і мають відмітку у паспорті);
- копія документа, який підтверджує участь в антитерористичній операції;
- копія довідки про взяття на облік внутрішньо переміщеної особи (для внутрішньо переміщених осіб);
- довідка закладу охорони здоров'я про необхідність стаціонарного лікування та можливість його проведення у відповідному закладі охорони здоров'я із зазначенням суми витрат на лікування травми або захворювання, які отримані або загострилися в зв'язку з участю в антитерористичній операції.

9. Попереднє опрацювання поданих заявником документів здійснюється Департаментом соціальної політики виконавчого органу Київської міської ради (Київської міської державної адміністрації), який перевіряє подані документи на відповідність переліку документів, передбаченому цим Порядком.

У разі, коли до заяви додаються не всі необхідні документи, Департамент соціальної політики виконавчого органу Київської міської ради (Київської міської державної адміністрації) повідомляє заявнику протягом трьох робочих днів про документи, які необхідно подати.

10. Для розгляду питань щодо надання коштів на стаціонарне лікування, в тому числі ендопротезування, слухопротезування та протезування ока, компенсації витрат на стаціонарне лікування, відшкодування коштів на складне протезування киянам - учасникам антитерористичної операції, особам, яким

видано посвідчення бійця-добровольця, який брав участь у захисті територіальної цілісності та державного суверенітету на сході України виконавчим органом Київської міської ради (Київською міською державною адміністрацією) утворюється комісія.

Положення про комісію та її персональний склад затверджується розпорядженням виконавчого органу Київської міської ради (Київської міської державної адміністрації). До персонального складу комісії мають бути включені фахівці з відповідних питань.

11. Розмір компенсації витрат на стаціонарне лікування, витрат на складне протезування та наданих коштів на стаціонарне лікування, визначається комісією в кожному конкретному випадку та не може перевищувати 900 розмірів прожиткового мінімуму для працездатних осіб, встановленого на 1 січня року, в якому комісією прийнято рішення про компенсацію вказаних витрат та/або виплату коштів.

Розмір компенсації витрат на складне протезування у разі заміни приймальної гільзи (куксоприймача) та післягарантійного ремонту протезно-ортопедичного виробу підвищеної функціональності не може перевищувати 150 розмірів прожиткового мінімуму для працездатних осіб, встановленого на 1 січня року, в якому комісією прийнято рішення про компенсацію вказаних витрат.

До компенсації витрат на стаціонарне лікування, витрат на складне протезування та наданих коштів на стаціонарне лікування не включаються витрати на оплату банківських послуг.

12. При розгляді питань комісією також враховується обсяг бюджетних призначень на ці цілі, а також висновок керівника відповідного закладу охорони здоров'я з приводу захворювання та із зазначенням інформації, які із наданих заявником фінансові документи є підставою для компенсації грошових витрат, пов'язаних саме із зазначеним стаціонарним лікуванням.

13. На підставі поданих заявником документів та рішення комісії Департаментом соціальної політики виконавчого органу Київської міської ради (Київської міської державної адміністрації) видається наказ щодо компенсації витрат на стаціонарне лікування, відшкодування витрат на складне протезування, надання коштів на стаціонарне лікування.

Рішення про відмову у компенсації витрат на стаціонарне лікування та витрат на складне протезування, надання коштів на стаціонарне лікування, має бути обґрунтованим.

14. Компенсація витрат на стаціонарне лікування, витрат на складне протезування, надання коштів на стаціонарне лікування, здійснюється не пізніше 14 календарних днів з моменту прийняття рішення комісією, за наявності коштів на зазначені цілі та виплачується поштовим переказом через

відділення зв'язку за місцем проживання заявника або шляхом перерахування коштів на банківський рахунок, відкритий на ім'я заявника.

15. У разі смерті одержувача в проміжок часу від подачі документів до моменту її одержання, виплата допомоги членам сім'ї одержувача не проводиться, а призначена до виплати сума до складу спадщини не включається.

16. Облік громадян, які звертаються за допомогою, здійснює Департамент соціальної політики виконавчого органу Київської міської ради (Київської міської державної адміністрації).

**Київський міський голова**

**В. Кличко**

Додаток 4  
до рішення Київської міської ради  
09.10.2014 N 271/271  
(у редакції рішення Київської  
міської ради  
№ \_\_\_\_\_)

**Порядок  
реалізації додаткових гарантій та пільг у сфері освіти киянам - учасникам  
антитерористичної операції, особам, яким видано посвідчення бійця-  
добровольця, який брав участь у захисті територіальної цілісності та  
державного суверенітету на сході України та членам сімей загиблих  
(померлих) киян, які брали участь в проведенні антитерористичної  
операції**

1. Цей Порядок визначає механізм реалізації додаткових гарантій у сфері освіти киянам - учасникам антитерористичної операції, особам, яким видано посвідчення бійця-добровольця, який брав участь у захисті територіальної цілісності та державного суверенітету на сході України та членам сімей загиблих (померлих) киян, які брали участь в проведенні антитерористичної операції, за рахунок коштів, передбачених у бюджеті міста Києва в межах видатків на відповідний рік.

2. До додаткових гарантій та пільг у сфері освіти учасникам антитерористичної операції, особам, яким видано посвідчення бійця-добровольця, який брав участь у захисті територіальної цілісності та державного суверенітету на сході України та членам сімей загиблих (померлих) киян, які брали участь в проведенні антитерористичної операції, належать:

2.1. Першочергове влаштування дітей до дошкільних навчальних закладів, заснованих на комунальній власності територіальної громади міста Києва.

2.2. Додаткова пільга щодо плати за харчування дітей у дошкільних навчальних закладах, заснованих на комунальній власності територіальної громади міста Києва.

2.3. Додаткова пільга щодо плати за харчування учнів 5 - 11 класів загальноосвітніх навчальних закладів, заснованих на комунальній власності територіальної громади міста Києва.

3. Кияни - учасники антитерористичної операції, особи, яким видано посвідчення бійця-добровольця, який брав участь у захисті територіальної цілісності та державного суверенітету на сході України та члени сімей загиблих (померлих) киян, які брали участь в проведенні антитерористичної операції, мають право на першочергове влаштування дітей до дошкільних навчальних закладів, заснованих на комунальній власності територіальної громади міста Києва, на підставі документів, які підтверджують наявність пільги.



Першочерговий прийом дітей до дошкільних навчальних закладів здійснюється у передбаченому законодавством України порядку.

Першочергове влаштування дітей здійснюється з дотриманням Порядку електронного запису дітей до дошкільних навчальних закладів комунальної власності територіальної громади міста Києва, затвердженого наказом Департаменту освіти і науки, молоді та спорту виконавчого органу Київської міської ради (Київської міської державної адміністрації) від 27 березня 2014 року № 184, зареєстрованого в Головному управлінні юстиції у місті Києві 09 квітня 2014 року за № 6/1059.

4. Додаткова пільга щодо плати за харчування дітей у дошкільних навчальних закладах, заснованих на комунальній власності територіальної громади міста Києва, учасників антитерористичної операції, осіб, яким видано посвідчення бійця-добровольця, який брав участь у захисті територіальної цілісності та державного суверенітету на сході України та дітей загиблих (померлих) учасників антитерористичної операції щороку передбачається районними в місті Києві державними адміністраціями за рахунок коштів бюджету міста Києва.

5. Харчування учнів 5 - 11 класів загальноосвітніх навчальних закладів, заснованих на комунальній власності територіальної громади міста Києва, із числа дітей учасників антитерористичної операції, осіб, яким видано посвідчення бійця-добровольця, який брав участь у захисті територіальної цілісності та державного суверенітету на сході України та дітей загиблих (померлих) учасників антитерористичної операції здійснюється безкоштовно.

6. Підставою для надання додаткової пільги щодо плати за харчування дітей у дошкільних навчальних закладах, заснованих на комунальній власності територіальної громади міста Києва, та додаткової пільги щодо плати за харчування учнів 5 - 11 класів загальноосвітніх навчальних закладів, заснованих на комунальній власності територіальної громади міста Києва, із числа дітей учасників антитерористичної операції, осіб, яким видано посвідчення бійця-добровольця, який брав участь у захисті територіальної цілісності та державного суверенітету на сході України та дітей загиблих (померлих) учасників антитерористичної операції є документи, які підтверджують наявність пільги.

7. Департамент освіти і науки, молоді та спорту виконавчого органу Київської міської ради (Київської міської державної адміністрації), управління освіти районних в місті Києві державних адміністрацій здійснюють організаційне та методичне забезпечення реалізації додаткових гарантій та пільг у сфері освіти киянам - учасникам антитерористичної операції, особам, яким видано посвідчення бійця-добровольця, який брав участь у захисті територіальної цілісності та державного суверенітету на сході України та

членам сімей загиблих (померлих) киян, які брали участь в проведенні антитерористичної операції.

**Київський міський голова**

**В. Кличко**

Додаток 5  
до рішення Київської міської ради  
09.10.2014 № 271/271  
(у редакції рішення Київської  
міської ради  
№ \_\_\_\_\_)

**Порядок  
проведення безоплатного поховання загиблих (померлих) киян - учасників  
антитерористичної операції, осіб, яким видано посвідчення бійця-  
добровольця, який брав участь у захисті територіальної цілісності та  
державного суверенітету на сході України, на яких не поширюється дія  
статті 14 Закону України «Про поховання та похоронну справу»**

1. Цей Порядок регламентує проведення безоплатного поховання в місті Києві загиблих (померлих) киян - учасників антитерористичної операції, осіб, яким видано посвідчення бійця-добровольця, який брав участь у захисті територіальної цілісності та державного суверенітету на сході України, на яких не поширюється дія статті 14 Закону України «Про поховання та похоронну справу» (далі - загиблі (померлі)) в частині організації поховання і ритуального обслуговування.

2. Безоплатно надаються такі послуги виконавцю волевиявлення або особі, яка зобов'язалася поховати загиблого (померлого):

- оформлення договору-замовлення на організацію та проведення поховання;
- доставка предметів похоронної належності (завантаження на складі, перевезення, вивантаження на місці призначення та перенесення до місця знаходження тіла померлого);
- надання транспортних послуг (один автокатафалк та один автобус супроводження);
- перенесення труни з тілом померлого до будинку (квартири), до моргу, з будинку (квартири), моргу до місця поховання;
- організація поховання і проведення ритуалу;
- надання труни;
- надання вінка похоронного з траурною стрічкою (з написом чи без нього);
- копання могили (викопування ручним чи механізованим способом, опускання труни у могилу, закопування, формування намогильного насипу);
- надання урни;
- кремація;
- поховання урни з прахом (закопування в могилі чи розміщення в колумбарній ніші та одноразове прибирання прилеглої території після поховання).

Влаштування поминальних обідів здійснюється районними в місті Києві державними адміністраціями за рахунок коштів, передбачених на вказані цілі у бюджеті міста Києва на виконання міської цільової програми «Турбота. Назустріч киянам».

3. Додаткові ритуальні послуги оплачуються виконавцем волевиявлення або особою, яка зобов'язалася поховати загиблого (померлого).

4. Витрати на проведення безоплатного поховання загиблого (померлого) здійснюються за рахунок коштів бюджету міста Києва, передбачених у межах видатків на відповідний рік, на основі договору-замовлення на організацію та проведення поховання, укладеного виконавцем волевиявлення або особою, що зобов'язалася поховати загиблого (померлого), шляхом перерахування коштів на рахунок виконавців ритуальних послуг.

5. Виконавець волевиявлення або особа, яка зобов'язалася поховати загиблого (померлого) учасника антитерористичної операції, особу, якій видано посвідчення бійця-добровольця, який брав участь у захисті територіальної цілісності та державного суверенітету на сході України, до заяви для оформлення договору-замовлення додає:

- копію свідоцтва про смерть;
- щодо осіб учасників антитерористичної операції: копію одного з документів про участь в антитерористичній операції, зокрема про безпосереднє залучення до виконання завдань антитерористичної операції в районах її проведення, направлення (прибуття) у відрядження до районів проведення антитерористичної операції, їх перебування в таких районах з метою виконання завдань із захисту незалежності, суверенітету та територіальної цілісності України шляхом безпосередньої участі в антитерористичній операції, забезпеченні її проведення (витяги з наказів, директив, розпоряджень, посвідчень про відрядження, оперативних завдань, журналів бойових дій, бойових донесень, дислокацій, книг нарядів, графіків несення служби, звітів, зведень, донесень, матеріалів спеціальних (службових) розслідувань за фактами отримання поранень, інші офіційні документи, видані державними органами, що містять достатні докази про безпосередню участь особи у виконанні завдань антитерористичної операції у районах її проведення), або копію довідки, виданої за формою, визначеною Порядком надання статусу учасника бойових дій особам, які захищали незалежність, суверенітет та територіальну цілісність України і брали безпосередню участь в антитерористичній операції, забезпеченні її проведення, затвердженим постановою Кабінету Міністрів України від 20 серпня 2014 року № 413;

- щодо осіб, яким видано посвідчення бійця-добровольця, який брав участь у захисті територіальної цілісності та державного суверенітету на сході України: копія посвідчення бійця-добровольця, який брав участь у захисті територіальної цілісності та державного суверенітету на сході України;

- копію довідки, виданої за формою, визначеною Порядком оформлення і видачі довідки про взяття на облік внутрішньо переміщеної особи, затвердженим постановою Кабінету Міністрів України від 01 жовтня 2014 року № 509, з відміткою про фактичне місце проживання в місті Києві (для внутрішньо переміщених осіб).

6. Департамент житлово-комунальної інфраструктури виконавчого органу Київської міської ради (Київської міської державної адміністрації) забезпечує в установленому порядку безоплатне поховання загиблих (померлих) киян - учасників антитерористичної операції, осіб, яким видано посвідчення бійця-добровольця, який брав участь у захисті територіальної цілісності та державного суверенітету на сході України, на яких не поширюється дія статті 14 Закону України «Про поховання та похоронну справу».

7. Департамент житлово-комунальної інфраструктури виконавчого органу Київської міської ради (Київської міської державної адміністрації) відповідно до інформації, отриманої від Київського міського військового комісаріату, районних у місті Києві військових комісаріатів про кількість осіб, зареєстрованих у місті Києві, що загинули під час участі в антитерористичній операції, про місце зберігання їх тіл (м. Дніпропетровськ, м. Харків, м. Запоріжжя), забезпечує транспортування тіл мешканців міста Києва, загиблих (померлих) під час участі в антитерористичній операції, з місця зберігання до Київського міського клінічного бюро судово-медичної експертизи (вул. Оранжевейна, 9, м. Київ).

8. Транспортування тіл мешканців міста Києва, загиблих (померлих) під час участі в антитерористичній операції, здійснюється за рахунок суб'єктів господарювання, які надають послуги із транспортування тіл мешканців міста Києва, загиблих (померлих) під час участі в антитерористичній операції, з подальшим відшкодуванням за рахунок коштів бюджету міста Києва.

9. Відшкодування коштів за транспортування тіл мешканців міста Києва, загиблих (померлих) під час участі в антитерористичній операції, суб'єктам господарювання здійснюється Департаментом житлово-комунальної інфраструктури виконавчого органу Київської міської ради (Київської міської державної адміністрації) за рахунок коштів, передбачених міською цільовою програмою поліпшення організації підготовки громадян до військової служби, приписки до призовної дільниці, призову на строкову військову службу, призову військовозобов'язаних під час мобілізації, прийняття на військову службу за контрактом на 2016 - 2018 роки, затвердженою рішенням Київської міської ради від 28 липня 2016 року № 859/859.

10. Суб'єкти господарювання, які надають послуги із транспортування тіл мешканців міста Києва, загиблих (померлих) під час участі в антитерористичній операції, визначаються Департаментом житлово-

комунальної інфраструктури виконавчого органу Київської міської ради  
(Київської міської державної адміністрації) у встановленому порядку.

**Київський міський голова**

**В. Кличко**

Додаток 6  
до рішення Київської міської ради  
09.10.2014 № 271/271  
(у редакції рішення Київської  
міської ради

№ \_\_\_\_\_ )

**Порядок**  
**надання матеріальної допомоги на часткову компенсацію членам сімей**  
**загиблих (померлих) киян, які брали участь у проведенні**  
**антитерористичної операції, осіб, яким видано посвідчення бійця-**  
**добровольця, який брав участь у захисті територіальної цілісності та**  
**державного суверенітету на сході України на виготовлення та**  
**встановлення надгробків**

1. Цей Порядок визначає механізм надання матеріальної допомоги на часткову компенсацію членам сімей загиблих (померлих) киян, які брали участь у проведенні антитерористичної операції, осіб, яким видано посвідчення бійця-добровольця, який брав участь у захисті територіальної цілісності та державного суверенітету на сході України на виготовлення та встановлення надгробків загиблим (померлим) киянам, які брали участь у проведенні антитерористичної операції, особам, яким видано посвідчення бійця-добровольця, який брав участь у захисті територіальної цілісності та державного суверенітету на сході України (далі - матеріальна допомога).

2. Матеріальна допомога надається одноразово за рахунок коштів, передбачених у бюджеті міста Києва на відповідний рік на виконання міської цільової програми «Турбота. Назустріч киянам».

3. Матеріальна допомога надається члену сім'ї загиблого (померлого) киянина, який брав участь у проведенні антитерористичної операції, особи, якій видано посвідчення бійця-добровольця, який брав участь у захисті територіальної цілісності та державного суверенітету на сході України на підставі заяви, до якої додаються:

- копія паспорта громадянина України члена сім'ї, який забезпечив виготовлення та встановлення надгробка;
- копія документа, що підтверджує реєстрацію у Державному реєстрі фізичних осіб - платників податків (крім фізичних осіб, які через свої релігійні переконання відмовилися від прийняття реєстраційного номера облікової картки платника податків та офіційно повідомили про це відповідний контролюючий орган і мають відмітку у паспорті);
- копія свідоцтва про смерть киянина, який брав участь у проведенні антитерористичної операції;
- копії документів, які підтверджують ступінь спорідненості;

- щодо осіб учасників антитерористичної операції: копії одного з документів про участь в антитерористичній операції, зокрема про безпосереднє залучення до виконання завдань антитерористичної операції в районах її проведення, направлення (прибуття) у відрядження до районів проведення антитерористичної операції, їх перебування в таких районах з метою виконання завдань із захисту незалежності, суверенітету та територіальної цілісності України шляхом безпосередньої участі в антитерористичній операції, забезпеченні її проведення (витяги з наказів, директив, розпоряджень, посвідчень про відрядження, оперативних завдань, журналів бойових дій, бойових донесень, дислокацій, книг нарядів, графіків несення служби, звітів, зведень, донесень, матеріалів спеціальних (службових) розслідувань за фактами отримання поранень, інші офіційні документи, видані державними органами, що містять достатні докази про безпосередню участь особи у виконанні завдань антитерористичної операції у районах її проведення), або копія довідки, виданої за формою, визначеною Порядком надання статусу учасника бойових дій особам, які захищали незалежність, суверенітет та територіальну цілісність України і брали безпосередню участь в антитерористичній операції, забезпеченні її проведення, затвердженим постановою Кабінету Міністрів України від 20 серпня 2014 року № 413;

- щодо осіб, яким видано посвідчення бійця-добровольця, який брав участь у захисті територіальної цілісності та державного суверенітету на сході України: копія посвідчення бійця-добровольця, який брав участь у захисті територіальної цілісності та державного суверенітету на сході України;

- копія довідки, видана за місцем реєстрації, про те, що учасник антитерористичної операції, особа, якій видано посвідчення бійця-добровольця, який брав участь у захисті територіальної цілісності та державного суверенітету на сході України на момент смерті (загибелі) був зареєстрований в місті Києві, або на момент смерті (загибелі) учасника антитерористичної операції, особи, якій видано посвідчення бійця-добровольця, який брав участь у захисті територіальної цілісності та державного суверенітету на сході України члени його сім'ї були зареєстровані в місті Києві;

- копія довідки, виданої за формою, визначеною Порядком оформлення і видачі довідки про взяття на облік внутрішньо переміщеної особи, затвердженим постановою Кабінету Міністрів України від 01 жовтня 2014 року № 509, з відміткою про фактичне місце проживання в місті Києві (для підтвердження про те, що учасник антитерористичної операції, особа, якій видано посвідчення бійця-добровольця, який брав участь у захисті територіальної цілісності та державного суверенітету на сході України із числа внутрішньо переміщених осіб на момент смерті фактично проживав у місті Києві);

- копія одного з документів, що підтверджує витрати на виготовлення та встановлення надгробка;

- довідка про встановлення надгробка на місці поховання;

- копія витягу із протоколу засідання Центральної військово-лікарської комісії Міністерства оборони України або копія постанови Центральної



військово-лікарської комісії МВС України по встановленню причинного зв'язку захворювань, поранень, контузій, травм, каліцтв що призвели до смерті (для членів сім'ї загиблих (померлих)).

4. Для цілей цього Порядку до членів сімей загиблих (померлих) киян, які брали участь в проведенні антитерористичної операції, особи, якій видано посвідчення бійця-добровольця, який брав участь у захисті територіальної цілісності та державного суверенітету на сході України належать: утриманці загиблого (померлого), яким у зв'язку з цим виплачується пенсія; батьки; діти; один з подружжя.

5. Матеріальна допомога надається на підставі наданих документів, передбачених цим Порядком.

6. Документи, зазначені у пункті 3 цього Порядку (крім копії відповідних довідок, виданих за формою, визначеною Порядком надання статусу учасника бойових дій особам, які захищали незалежність, суверенітет та територіальну цілісність України і брали безпосередню участь в антитерористичній операції, забезпеченні її проведення, затвердженим постановою Кабінету Міністрів України від 20 серпня 2014 року № 413), подаються також в оригіналах для звірки з копіями.

7. Опрацювання поданих заявником документів здійснюється Департаментом соціальної політики виконавчого органу Київської міської ради (Київської міської державної адміністрації).

8. Розмір матеріальної допомоги визначається Департаментом соціальної політики виконавчого органу Київської міської ради (Київської міської державної адміністрації) в кожному конкретному випадку в залежності від фактичних витрат та не може перевищувати граничної суми, встановленої розпорядженням виконавчого органу Київської міської ради (Київської міської державної адміністрації) за поданням Департаменту соціальної політики виконавчого органу Київської міської ради (Київської міської державної адміністрації) на відповідний рік.

9. Матеріальна допомога виплачується у грошовому вигляді на підставі наказів директора Департаменту соціальної політики виконавчого органу Київської міської ради (Київської міської державної адміністрації).

10. Департамент соціальної політики виконавчого органу Київської міської ради (Київської міської державної адміністрації) у разі потреби може утворювати комісію з питань розгляду заяв про надання матеріальної допомоги.

11. Матеріальна допомога виплачується шляхом перерахування коштів на рахунок банку, що зазначений одержувачем виплати, або поштовим переказом через відділення зв'язку за місцем проживання одержувача.

12. Облік громадян, які звертаються за матеріальною допомогою, здійснює Департамент соціальної політики виконавчого органу Київської міської ради (Київської міської державної адміністрації).

**Київський міський голова**

**В. Кличко**

Додаток 7  
до рішення Київської міської ради  
09.10.2014 № 271/271  
(у редакції рішення Київської  
міської ради

№ \_\_\_\_\_ )

### **Порядок**

**оздоровлення дітей киян - учасників антитерористичної операції, осіб, яким видано посвідчення бійця-добровольця, який брав участь у захисті територіальної цілісності та державного суверенітету на сході України віком до 7 років у супроводі матері, батька або особи, яка замінює батьків**

1. Цей Порядок визначає механізм забезпечення путівками для оздоровлення дітей киян - учасників антитерористичної операції, осіб, яким видано посвідчення бійця-добровольця, який брав участь у захисті територіальної цілісності та державного суверенітету на сході України віком до 7 років у супроводі матері, батька або особи, яка замінює батьків (далі - Порядок), за рахунок коштів, передбачених у бюджеті міста Києва на відповідний рік на виконання міської цільової програми «Турбота. Назустріч киянам».

2. Путівками для оздоровлення забезпечуються діти киян - учасників антитерористичної операції, осіб, яким видано посвідчення бійця-добровольця, який брав участь у захисті територіальної цілісності та державного суверенітету на сході України та діти загиблих (померлих) киян, які брали участь в проведенні антитерористичної операції, віком до 7 років (далі - діти) у супроводі матері, батька або особи, яка замінює батьків.

Путівками для оздоровлення також забезпечуються діти загиблих (померлих) учасників антитерористичної операції, осіб, яким видано посвідчення бійця-добровольця, який брав участь у захисті територіальної цілісності та державного суверенітету на сході України які були зареєстровані в місті Києві, на момент загибелі (смерті) учасника антитерористичної операції, особи, якій видано посвідчення бійця-добровольця, який брав участь у захисті територіальної цілісності та державного суверенітету на сході України який не був на момент загибелі (смерті) зареєстрований в місті Києві.

3. Путівки для оздоровлення дітей видаються управліннями праці та соціального захисту населення районних в місті Києві державних адміністрацій на підставі заяви одного з батьків (законних представників) дитини, до якої додаються:

- копія паспорта учасника антитерористичної операції, особи, якій видано посвідчення бійця-добровольця, який брав участь у захисті територіальної цілісності та державного суверенітету на сході України та супроводжуючого;

- копія документа, що підтверджує родинні стосунки дитини та заявника (свідоцтво про народження, усиновлення, документ, що підтверджує встановлення опіки чи піклування), нотаріально завірена згода (доручення) батьків, опікунів, усиновителів або піклувальників на виїзд та супровід дитини (у разі необхідності);

- щодо дітей учасників антитерористичної операції: копія одного з документів про участь в антитерористичній операції одного з батьків, зокрема, про безпосереднє залучення до виконання завдань антитерористичної операції в районах її проведення, направлення (прибуття) у відрядження до районів проведення антитерористичної операції, їх перебування в таких районах з метою виконання завдань із захисту незалежності, суверенітету та територіальної цілісності України шляхом безпосередньої участі в антитерористичній операції, забезпеченні її проведення (витяги з наказів, директив, розпоряджень, посвідчень про відрядження, оперативних завдань, журналів бойових дій, бойових донесень, дислокацій, книг нарядів, графіків несення служби, звітів, зведень, донесень, матеріалів спеціальних (службових) розслідувань за фактами отримання поранень, інші офіційні документи, видані державними органами, що містять достатні докази про безпосередню участь особи у виконанні завдань антитерористичної операції у районах її проведення), або копія довідки, виданої за формою, визначеною Порядком надання статусу учасника бойових дій особам, які захищали незалежність, суверенітет та територіальну цілісність України і брали безпосередню участь в антитерористичній операції, забезпеченні її проведення, затвердженим постановою Кабінету Міністрів України від 20 серпня 2014 року № 413;

- щодо дітей осіб, яким видано посвідчення бійця-добровольця, який брав участь у захисті територіальної цілісності та державного суверенітету на сході України: копія посвідчення бійця-добровольця, який брав участь у захисті територіальної цілісності та державного суверенітету на сході України;

- копія довідки, виданої за формою, визначеною Порядком оформлення і видачі довідки про взяття на облік внутрішньо переміщеної особи, затвердженим постановою Кабінету Міністрів України від 01 жовтня 2014 року № 509, з відміткою про фактичне місце проживання в місті Києві для внутрішньо переміщених осіб;

- копія свідоцтва про смерть (у разі загибелі (смерті) учасника антитерористичної операції, особи, якій видано посвідчення бійця-добровольця, який брав участь у захисті територіальної цілісності та державного суверенітету на сході України);

- копія довідки, виданої в установленому порядку, про те, що учасник антитерористичної операції, особа, якій видано посвідчення бійця-добровольця, який брав участь у захисті територіальної цілісності та державного суверенітету на сході України на момент смерті (загибелі) був зареєстрований в місті Києві, або на момент загибелі (смерті) учасника антитерористичної операції, особи, якій видано посвідчення бійця-добровольця, який брав участь у захисті територіальної цілісності та державного суверенітету на сході України його діти були зареєстровані в місті Києві.

4. Путівки для оздоровлення дітей видаються управліннями праці та соціального захисту населення районних в місті Києві державних адміністрацій за місцем реєстрації учасників антитерористичної операції, осіб, яким видано посвідчення бійця-добровольця, який брав участь у захисті територіальної цілісності та державного суверенітету на сході України або дитини у випадку, передбаченому абзацом 2 пункту 2 цього Порядку.

5. Управління праці та соціального захисту населення районних в місті Києві державних адміністрацій в установленому порядку здійснюють:

- реєстрацію заяв про оздоровлення дітей;
- розгляд документів, визначених у пункті 3 цього Порядку;
- облік осіб, які звертаються за путівками для оздоровлення дітей;
- видачу путівок для оздоровлення дітей;
- надання Департаменту соціальної політики виконавчого органу Київської міської ради (Київської міської державної адміністрації) інформації про потребу в оздоровленні дітей згідно з наданими заявами щомісячно до 01 числа;
- надання Департаменту соціальної політики виконавчого органу Київської міської ради (Київської міської державної адміністрації) звітів щодо видачі путівок для оздоровлення дітей щоквартально до 01 числа місяця, що настає за звітним.

6. Контроль за використанням путівок здійснюється Департаментом соціальної політики виконавчого органу Київської міської ради (Київської міської державної адміністрації).

**Київський міський голова**

**В. Кличко**

## **ПОЯСНЮВАЛЬНА ЗАПИСКА**

**до проекту рішення Київської міської ради**

**«Про внесення змін до рішення Київської міської ради від 09 жовтня 2014 року № 271/271 «Про надання додаткових пільг та гарантій учасникам антитерористичної операції та членам їх сімей»»**

**1. Обґрунтування необхідності прийняття рішення (опис проблем, для вирішення яких підготовлено проект рішення, обґрунтування відповідності та достатності передбачених у проекті рішення механізмів і способів вирішення існуючих проблем, а також актуальності цих проблем для територіальної громади міста Києва, правове обґрунтування необхідності прийняття рішення).**

Рішення Київської міської ради від 01 червня 2017 року № 418/2640 «Про визнання бійців-добровольців, які брали участь у захисті територіальної цілісності та державного суверенітету на сході України» за своєю правовою природою націлене на надання додаткових гарантій у сфері соціального захисту особам, які брали безпосередню участь в антитерористичній операції, забезпеченні її проведення, перебуваючи безпосередньо в районах її проведення у складі добровольчих формувань, що були утворені або самоорганізувалися для захисту незалежності, суверенітету та територіальної цілісності України, але в подальшому такі добровольчі формування не були включені до складу Збройних Сил України, Міністерства внутрішніх справ України, Національної поліції, Національної гвардії України та інших утворених відповідно до законів України військових формувань та правоохоронних органів, і виконували завдання антитерористичної операції у взаємодії із Збройними Силами України, Міністерством внутрішніх справ України, Національною поліцією, Національною гвардією України та іншими утвореними відповідно до законів України військовими формуваннями та правоохоронними органами (далі – добровольці).

Разом із тим, реалізація даного рішення Київської міської ради передбачає в подальшому внесення змін до рішення Київської міської ради від 09 жовтня 2014 року № 271/271 «Про надання додаткових пільг та гарантій учасникам антитерористичної операції та членам їх сімей», оскільки саме ним врегульовано на місцевому рівні механізм та алгоритм отримання додаткових гарантій у сфері соціального захисту.

Разом із тим, рішення Київської міської ради від 09 жовтня 2014 року № 271/271 з метою дотримання принципу правової визначеності має бути уточнене в частині:

- надання коштів на стаціонарне лікування, в тому числі ендопротезування, слухопротезування та протезування ока, компенсувати витрати на стаціонарне лікування, забезпечувати відшкодування коштів на складне протезування киянам - учасникам антитерористичної операції, особам, яким видано посвідчення бійця-добровольця, який брав участь у захисті територіальної цілісності та державного суверенітету на сході України;

• щорічного перегляду та затвердження граничного розміру матеріальної допомоги киянам - учасникам антитерористичної операції, особам, яким видано посвідчення бійця-добровольця, який брав участь у захисті територіальної цілісності та державного суверенітету на сході України та членам сімей загиблих (померлих) киян, які брали участь в проведенні антитерористичної операції, щомісячної адресної матеріальної допомоги неповнолітнім дітям, пасинкам, падчеркам із сімей загиблих (померлих) киян, які брали участь в проведенні антитерористичної операції, допомоги на поховання киян - учасників антитерористичної операції, осіб, яким видано посвідчення бійця-добровольця, який брав участь у захисті територіальної цілісності та державного суверенітету на сході України, щомісячної адресної матеріальної допомоги киянам - учасникам антитерористичної операції, особам, яким видано посвідчення бійця-добровольця, який брав участь у захисті територіальної цілісності та державного суверенітету на сході України, членам їх сімей та членам сімей загиблих (померлих) киян, які брали участь в проведенні антитерористичної операції, для покриття витрат на оплату ними житлово-комунальних послуг, матеріальної допомоги на часткову компенсацію членам сімей загиблих (померлих) киян, які брали участь у проведенні антитерористичної операції, осіб, яким видано посвідчення бійця-добровольця, який брав участь у захисті територіальної цілісності та державного суверенітету на сході України на виготовлення та встановлення надгробків;

• виключення із переліку документів, які мають подаватися заявниками, документів, не передбачених нормами законодавства України.

Крім того, принципово важливим є врахування додаткової категорії осіб із числа сімей учасників антитерористичної операції, яка потребують соціального захисту, проте не визначена на рівні рішення Київської міської ради від 09 жовтня 2014 року № 271/271: члени сімей киян – учасників антитерористичної операції, які перебувають в полоні, або зникли безвісти.

Пропонується поширити на вказану категорію наступні гарантії: надання щорічної матеріальної допомоги та надання щомісячної адресної матеріальної допомоги для покриття витрат на оплату ними житлово-комунальних послуг.

Прийняття такого рішення є вкрай актуальним для територіальної громади міста Києва, що було підтверджено значним суспільним резонансом під час його розгляду на пленарному засіданні Київської міської ради 01.06.2017 року проекту рішення Київської міської ради від 01 червня 2017 року № 418/2640 «Про визнання бійців-добровольців, які брали участь у захисті територіальної цілісності та державного суверенітету на сході України».

За таких умов, існує об'єктивна необхідність у внесенні змін до рішення Київської міської ради від 09 жовтня 2014 року № 271/271 «Про надання додаткових пільг та гарантій учасникам антитерористичної операції та членам їх сімей» шляхом викладення його у новій редакції.

Суб'єкт подання вважає, що механізми і способи вирішення вказаних проблем, передбачені у запропонованому проекті рішення, є відповідними та достатніми на даному етапі регулювання.

## **2. Мета та завдання прийняття проекту рішення.**

Метою прийняття проекту рішення є надання та реалізація бійцями-добровольцями та членами сімей киян – учасників антитерористичної операції, які перебувають в полоні, або зникли безвісти права на пільги та гарантії, встановлені рішеннями Київської міської ради учасникам антитерористичної операції та членам їх сімей, а також уточнення окремих моментів у рішенні Київської міської ради від 09 жовтня 2014 року № 271/271 «Про надання додаткових пільг та гарантій учасникам антитерористичної операції та членам їх сімей» з метою дотримання принципу правової визначеності.

Мета прийняття проекту рішення реалізується через ряд завдань:

- включення до переліку осіб, на яких поширюються додаткові пільги та гарантії, передбачені рішенням, осіб, яким видано посвідчення бійця-добровольця, який брав участь у захисті територіальної цілісності та державного суверенітету на сході України та членів сімей киян – учасників антитерористичної операції, які перебувають в полоні, або зникли безвісти;
- поширення на членів сімей киян – учасників антитерористичної операції, які перебувають в полоні, або зникли безвісти надання щорічної матеріальної допомоги та надання щомісячної адресної матеріальної допомоги для покриття витрат на оплату ними житлово-комунальних послуг;
- уточнення механізму та алгоритму реалізації особами, яким видано посвідчення бійця-добровольця, який брав участь у захисті територіальної цілісності та державного суверенітету на сході України права на отримання додаткових гарантій та пільг, встановлених рішенням;
- врегулювання однакового, чіткого та зрозумілого порядку надання коштів на стаціонарне лікування, в тому числі ендопротезування, слухопротезування та протезування ока, компенсувати витрати на стаціонарне лікування, забезпечувати відшкодування коштів на складне протезування киянам - учасникам антитерористичної операції, особам, яким видано посвідчення бійця-добровольця, який брав участь у захисті територіальної цілісності та державного суверенітету на сході України;
- введення щорічного перегляду та затвердження граничного розміру матеріальних допомог, передбачених рішенням;
- виключення із переліку документів, які мають подаватися заявниками відповідно до рішення, документів, не передбачених нормами законодавства України.

## **3. Загальна характеристика та основні положення проекту рішення.**

Проектом рішення пропонується:

- включення до переліку осіб, на яких поширюються додаткові пільги та гарантії, передбачені рішенням, осіб, яким видано посвідчення бійця-добровольця, який брав участь у захисті територіальної цілісності та державного суверенітету на сході України;
- встановлення для цієї категорії осіб єдиного документа, необхідного для першого звернення з метою реалізації додаткових гарантій та пільг,



встановлених рішенням – посвідчення бійця-добровольця, який брав участь у захисті територіальної цілісності та державного суверенітету на сході України;

- вилучення із переліку документів, необхідних для подання заявниками з метою реалізації цього рішення, довідки за формою № 3;

- коригування назви документа, який подається внутрішньо переміщеними особами для підтвердження місця перебування у місті Києві;

- врегулювання однакового, чіткого та зрозумілого порядку надання коштів на стаціонарне лікування, в тому числі ендопротезування, слухопротезування та протезування ока, компенсувати витрати на стаціонарне лікування, забезпечувати відшкодування коштів на складне протезування киянам - учасникам антитерористичної операції, особам, яким видано посвідчення бійця-добровольця, який брав участь у захисті територіальної цілісності та державного суверенітету на сході України;

- врегулювання повноважень Департаменту соціальної політики виконавчого органу Київської міської ради (Київської міської державної адміністрації) виступати суб'єктом подання проектів актів стосовно щорічного перегляду та затвердження граничного розміру матеріальної допомоги киянам - учасникам антитерористичної операції, особам, яким видано посвідчення бійця-добровольця, який брав участь у захисті територіальної цілісності та державного суверенітету на сході України та членам сімей загиблих (померлих) киян, які брали участь в проведенні антитерористичної операції, щомісячної адресної матеріальної допомоги неповнолітнім дітям, пасинкам, падчеркам із сімей загиблих (померлих) киян, які брали участь в проведенні антитерористичної операції, допомоги на поховання киян - учасників антитерористичної операції, осіб, яким видано посвідчення бійця-добровольця, який брав участь у захисті територіальної цілісності та державного суверенітету на сході України, щомісячної адресної матеріальної допомоги киянам - учасникам антитерористичної операції, особам, яким видано посвідчення бійця-добровольця, який брав участь у захисті територіальної цілісності та державного суверенітету на сході України, членам їх сімей та членам сімей загиблих (померлих) киян, які брали участь в проведенні антитерористичної операції, для покриття витрат на оплату ними житлово-комунальних послуг, матеріальної допомоги на часткову компенсацію членам сімей загиблих (померлих) киян, які брали участь у проведенні антитерористичної операції, осіб, яким видано посвідчення бійця-добровольця, який брав участь у захисті територіальної цілісності та державного суверенітету на сході України на виготовлення та встановлення надгробків.

#### **4. Стан нормативно-правової бази у даній сфері правового регулювання.**

Станом на сьогодні право Київської міської ради на встановлення додаткових гарантій та пільг окремим категоріям осіб, віднесених до ветеранів війни або прирівняних до них осіб врегульоване частиною другою статті 4 Закону України «Про статус ветеранів війни, гарантії їх соціального захисту».

Право на встановлення додаткових пільг та гарантій бійцям-добровольцям на рівні законодавства остаточно не врегульоване, проте Київська міська рада має право на прийняття такого рішення в силу частини першої статті 26, підпункту 1 пункту «а» частини першої статті 34 Закону України «Про місцеве самоврядування в Україні».

#### **5. Фінансово-економічне обґрунтування та пропозиції щодо джерел покриття цих витрат.**

На 2017 рік реалізація даного рішення не передбачає виділення додаткових коштів з міського бюджету міста Києва і буде фінансуватися за рахунок коштів, вже передбачених на виконання міської цільової програми «Турбота. Назустріч киянам» на 2016 - 2018 роки, затвердженої рішенням Київської міської ради від 03.03.2016 року № 116/116.

Обсяг бюджетних коштів, необхідних для досягнення мети цього рішення на 2018 та подальші роки буде визначений Департаментом соціальної політики виконавчого органу Київської міської ради (Київської міської державної адміністрації) у встановленому порядку під час відповідних стадій бюджетного процесу.

#### **6. Прогноз соціально-економічних, правових та інших наслідків прийняття проекту рішення.**

Соціально-економічними наслідками прийняття проекту рішення є підвищення соціального захисту бійців-добровольців шляхом надання їм пільг та гарантій, встановлених рішеннями Київської міської ради учасникам антитерористичної операції та членам їх сімей.

Правовими наслідками прийняття проекту рішення є відповідність принципу верховенства права з усіма його складовими механізми та процедури надання бійцям-добровольцям пільг та гарантій, встановлених рішеннями Київської міської ради учасникам антитерористичної операції та членам їх сімей, приведення у відповідність до законодавства України рішення Київської міської ради від 09 жовтня 2014 року № 271/271 «Про надання додаткових пільг та гарантій учасникам антитерористичної операції та членам їх сімей».

Іміджевими наслідками прийняття проекту рішення є започаткування саме на території міста Києва відповідно до законодавства врегулювання питань надання бійцям-добровольцям пільг та гарантій, встановлених місцевими нормативними актами учасникам антитерористичної операції та членам їх сімей.

#### **7. Прізвище або назва суб'єкта подання, прізвище, посада, контактні дані доповідача проекту рішення на пленарному засіданні та особи, відповідальної за супроводження проекту рішення.**

Суб'єкт подання: Київський міський голова Кличко В.В.

Доповідачем та відповідальним за супроводження проекту рішення є заступник голови Київської міської державної адміністрації Поворозник М.Ю.,

директор Департаменту соціальної політики виконавчого органу Київської міської ради (Київської міської державної адміністрації) Крикунов Ю.В.

**Київський міський голова**

A handwritten signature in black ink, consisting of several fluid, overlapping strokes that form a stylized representation of the name V. Klichko.

**В. Кличко**

## ПОРІВНЯЛЬНА ТАБЛИЦЯ

до проекту рішення Київської міської ради

«Про внесення змін до рішення Київської міської ради від 09 жовтня 2014 року № 271/271

«Про надання додаткових пільг та гарантій учасникам антитерористичної операції та членам їх сімей»»

Чинна редакція	Запропонована редакція
<b>Текст рішення</b>	
<p>1. Надавати допомогу киянам - учасникам антитерористичної операції, членам сімей загиблих (померлих) киян, які брали участь в проведенні антитерористичної операції, <del>та забезпечувати безкоштовний проїзд міським пасажирським транспортом учасників антитерористичної операції</del> у порядку згідно з додатком 1.</p>	<p>1. Надавати допомогу киянам - учасникам антитерористичної операції, особам, яким видано посвідчення бійця-добровольця, який брав участь у захисті територіальної цілісності та державного суверенітету на сході України, членам сімей загиблих (померлих) киян, які брали участь в проведенні антитерористичної операції та киян – учасників антитерористичної операції, які перебувають в полоні, або зникли безвісти, щомісячну адресну матеріальну допомогу неповнолітнім дітям, пасинкам, падчеркам із сімей загиблих (померлих) киян, які брали участь в проведенні антитерористичної операції у порядку згідно з додатком 1.</p>
<p>2. Забезпечувати надання щомісячної адресної матеріальної допомоги киянам - учасникам антитерористичної операції, членам їх сімей та членам сімей загиблих (померлих) киян, які брали участь в проведенні антитерористичної операції, для покриття витрат на оплату ними житлово-комунальних послуг у порядку згідно з додатком 2.</p>	<p>2. Забезпечувати надання щомісячної адресної матеріальної допомоги киянам - учасникам антитерористичної операції, особам, яким видано посвідчення бійця-добровольця, який брав участь у захисті територіальної цілісності та державного суверенітету на сході України, членам їх сімей, членам сімей загиблих (померлих) киян, які брали участь в проведенні антитерористичної операції та киян – учасників антитерористичної операції, які перебувають в полоні, або зникли безвісти,, для покриття витрат на оплату ними житлово-комунальних послуг у порядку згідно з додатком 2.</p>
<p>3. Надавати компенсацію витрат на стаціонарне лікування та забезпечувати відшкодування коштів на складне протезування киянам - учасникам</p>	<p>3. Надавати кошти на стаціонарне лікування, в тому числі ендопротезування, слухопротезування та протезування ока, компенсувати витрати на стаціонарне лікування,</p>

Чинна редакція	Запропонована редакція
антитерористичної операції у порядку згідно з додатком 3.	забезпечувати відшкодування коштів на складне протезування киянам - учасникам антитерористичної операції, особам, яким видано посвідчення бійця-добровольця, який брав участь у захисті територіальної цілісності та державного суверенітету на сході України у порядку згідно з додатком 3.
3.1. Надавати кошти на стаціонарне лікування киянам - учасникам антитерористичної операції у порядку згідно з додатком 3.1.	
4. Надавати додаткові гарантії та пільги у сфері освіти киянам - учасникам антитерористичної операції та членам сімей загиблих (померлих) киян, які брали участь в проведенні антитерористичної операції, у порядку згідно з додатком 4.	4. Надавати додаткові гарантії та пільги у сфері освіти киянам - учасникам антитерористичної операції, особам, яким видано посвідчення бійця-добровольця, який брав участь у захисті територіальної цілісності та державного суверенітету на сході України та членам сімей загиблих (померлих) киян, які брали участь в проведенні антитерористичної операції, у порядку згідно з додатком 4.
5. Забезпечувати проведення безоплатного поховання загиблих (померлих) киян - учасників антитерористичної операції, на яких не поширюється дія статті 14 Закону України "Про поховання та похоронну справу", у порядку згідно з додатком 5.	5. Забезпечувати проведення безоплатного поховання загиблих (померлих) киян - учасників антитерористичної операції, осіб, яким видано посвідчення бійця-добровольця, який брав участь у захисті територіальної цілісності та державного суверенітету на сході України, на яких не поширюється дія статті 14 Закону України «Про поховання та похоронну справу», у порядку згідно з додатком 5.
6. Забезпечити надання матеріальної допомоги на часткову компенсацію членам сімей загиблих (померлих) киян, які брали участь у проведенні антитерористичної операції, на виготовлення та встановлення надгробків у порядку згідно з додатком 6.	6. Забезпечувати надання матеріальної допомоги на часткову компенсацію членам сімей загиблих (померлих) киян, які брали участь у проведенні антитерористичної операції, осіб, яким видано посвідчення бійця-добровольця, який брав участь у захисті територіальної цілісності та державного суверенітету на сході України на виготовлення та встановлення надгробків у порядку згідно з додатком 6.
7. Забезпечити оздоровлення дітей киян - учасників антитерористичної операції віком до 7 років у супроводі матері, батька або особи, яка замінює батьків, у порядку	7. Забезпечувати оздоровлення дітей киян - учасників антитерористичної операції, осіб, яким видано посвідчення бійця-добровольця, який брав участь у захисті

Чинна редакція	Запропонована редакція
згідно з додатком 7.	<b>територіальної цілісності та державного суверенітету на сході України</b> віком до 7 років у супроводі матері, батька або особи, яка замінює батьків, у порядку згідно з додатком 7.
<p>8. Виконавчому органу Київської міської ради (Київській міській державній адміністрації), районним в місті Києві державним адміністраціям: [...]</p> <p>8.2. Щорічно переглядати та затверджувати граничний розмір матеріальної допомоги киянам - учасникам антитерористичної операції та членам сімей загиблих (померлих) киян, які брали участь в проведенні антитерористичної операції, допомоги на поховання киян - учасників антитерористичної операції, щомісячної адресної матеріальної допомоги киянам - учасникам антитерористичної операції, членам їх сімей та членам сімей загиблих (померлих) киян, які брали участь в проведенні антитерористичної операції, для покриття витрат на оплату ними житлово-комунальних послуг. [...]</p>	<p>8. Виконавчому органу Київської міської ради (Київській міській державній адміністрації), районним в місті Києві державним адміністраціям: [...]</p> <p>8.2. Щорічно переглядати та затверджувати граничний розмір: матеріальної допомоги киянам - учасникам антитерористичної операції, <b>особам, яким видано посвідчення бійця-добровольця, який брав участь у захисті територіальної цілісності та державного суверенітету на сході України</b> та членам сімей загиблих (померлих) киян, які брали участь в проведенні антитерористичної операції та киян – учасників антитерористичної операції, які перебувають в полоні, або зникли безвісти, щомісячної адресної матеріальної допомоги неповнолітнім дітям, пасинкам, падчеркам із сімей загиблих (померлих) киян, які брали участь в проведенні антитерористичної операції, допомоги на поховання киян - учасників антитерористичної операції, <b>осіб, яким видано посвідчення бійця-добровольця, який брав участь у захисті територіальної цілісності та державного суверенітету на сході України</b>, щомісячної адресної матеріальної допомоги киянам - учасникам антитерористичної операції, <b>особам, яким видано посвідчення бійця-добровольця, який брав участь у захисті територіальної цілісності та державного суверенітету на сході України</b>, членам їх сімей та членам сімей загиблих (померлих) киян які брали участь в проведенні</p>

Чинна редакція	Запропонована редакція
	<p>антитерористичної операції та киян – учасників антитерористичної операції, які перебувають в полоні, або зникли безвісти,, для покриття витрат на оплату ними житлово-комунальних послуг, матеріальної допомоги на часткову компенсацію членам сімей загиблих (померлих) киян, які брали участь у проведенні антитерористичної операції, осіб, яким видано посвідчення бійця-добровольця, який брав участь у захисті територіальної цілісності та державного суверенітету на сході України на виготовлення та встановлення надгробків. [...]</p>
<b>Додаток 1</b>	
<p>Порядок надання допомоги киянам - учасникам антитерористичної операції, членам сімей загиблих (померлих) киян, які брали участь в проведенні антитерористичної операції, та забезпечення безкоштовного проїзду міським пасажирським транспортом учасників антитерористичної операції</p>	<p>Порядок надання допомоги киянам - учасникам антитерористичної операції, особам, яким видано посвідчення бійця-добровольця, який брав участь у захисті територіальної цілісності та державного суверенітету на сході України, членам сімей загиблих (померлих) киян, які брали участь в проведенні антитерористичної операції та киян – учасників антитерористичної операції, які перебувають в полоні, або зникли безвісти, щомісячної адресної матеріальної допомоги неповнолітнім дітям, пасинкам, падчеркам із сімей загиблих (померлих) киян, які брали участь в проведенні антитерористичної операції</p>
<p>1. Цей Порядок визначає механізм забезпечення безкоштовного проїзду міським пасажирським транспортом учасників антитерористичної операції та надання за рахунок коштів, передбачених у бюджеті міста Києва в межах видатків на відповідний рік:</p>	<p>1. Цей Порядок визначає механізм надання за рахунок коштів, передбачених у бюджеті міста Києва в межах видатків на відповідний рік: 1.1. Матеріальної допомоги киянам - учасникам антитерористичної операції, особам, яким видано посвідчення бійця-добровольця, який брав участь у захисті територіальної цілісності та державного суверенітету на</p>

Чинна редакція	Запропонована редакція
<p>1.1. Матеріальної допомоги киянам - учасникам антитерористичної операції та членам сімей загиблих (померлих) киян, які брали участь в проведенні антитерористичної операції (далі - матеріальна допомога).</p> <p>[...]</p> <p>1.2. Допомоги на поховання киян - учасників антитерористичної операції (далі - допомога на поховання).</p>	<p><b>сході України та членам сімей загиблих (померлих) киян, які брали участь в проведенні антитерористичної операції та киян – учасників антитерористичної операції, які перебувають в полоні, або зникли безвісти (далі - матеріальна допомога).</b></p> <p>На отримання матеріальної допомоги мають право також члени сімей загиблих (померлих) учасників антитерористичної операції та киян – учасників <b>антитерористичної операції, які перебувають в полоні, або зникли безвісти</b>, які були зареєстровані в місті Києві на момент загибелі (смерті) учасника антитерористичної операції, який не був на момент загибелі (смерті) зареєстрований в місті Києві. Для цілей цього Порядку вказана категорія осіб прирівнюється до членів сімей загиблих (померлих) киян, які брали участь в проведенні антитерористичної операції.</p> <p>[...]</p> <p>1.2. Допомоги на поховання киян - учасників антитерористичної операції, <b>осіб, яким видано посвідчення бійця-добровольця, який брав участь у захисті територіальної цілісності та державного суверенітету на сході України</b> (далі - допомога на поховання).</p> <p>1.3. Щомісячної адресної матеріальної допомоги неповнолітнім дітям, пасинкам, падчеркам сімей загиблих (померлих) киян, які брали участь в проведенні антитерористичної операції (далі – щомісячна адресна матеріальна допомога).</p> <p>Виплата щомісячної адресної матеріальної допомоги припиняється з моменту досягнення дітьми 18-річного віку.</p>



Чинна редакція	Запропонована редакція
	<p><b>У разі їх навчання за денною формою навчання у вищих навчальних та професійно-технічних навчальних закладах виплата щомісячної адресної матеріальної допомоги продовжується до закінчення навчання в цих навчальних закладах, але не довше ніж до досягнення ними 23 років.</b></p>
<p>2. До членів сімей загиблих (померлих) киян, які брали участь в проведенні антитерористичної операції, належать:</p> <p>[...]</p> <p>- батьки учасників антитерористичної операції;</p> <p>- особа, яка знаходилась під опікою або піклуванням учасника антитерористичної операції та проживала разом з ним (далі - члени сімей).</p>	<p>2. До членів сімей загиблих (померлих) киян, які брали участь в проведенні антитерористичної операції, <b>осіб, яким видано посвідчення бійця-добровольця, який брав участь у захисті територіальної цілісності та державного суверенітету на сході України</b> належать:</p> <p>[...]</p> <p>батьки учасників антитерористичної операції, <b>осіб, яким видано посвідчення бійця-добровольця, який брав участь у захисті територіальної цілісності та державного суверенітету на сході України;</b></p> <p>особа, яка знаходилась під опікою або піклуванням учасника антитерористичної операції, <b>особи, якій видано посвідчення бійця-добровольця, який брав участь у захисті територіальної цілісності та державного суверенітету на сході України та проживала разом з ним (далі - члени сімей).</b></p>
<p>3. Матеріальна допомога надається щорічно:</p> <p>3.1. Киянам - учасникам антитерористичної операції, на підставі заяви, до якої додаються:</p> <p>[...]</p>	<p>3. Матеріальна допомога надається щорічно:</p> <p>3.1. Киянам - учасникам антитерористичної операції, <b>особам, яким видано посвідчення бійця-добровольця, який брав участь у захисті територіальної цілісності та державного суверенітету на сході України</b> на підставі заяви, до якої додаються:</p> <p>[...]</p> <p><b>для осіб, яким видано посвідчення бійця-добровольця, який брав участь у захисті територіальної цілісності та державного суверенітету на сході України: копія</b></p>

Чинна редакція	Запропонована редакція
<p>- а також для внутрішньо переміщених осіб копія довідки, виданої за формою, визначеною Порядком оформлення і видачі довідки про взяття на облік внутрішньо переміщеної особи, затвердженим постановою Кабінету Міністрів України від 01 жовтня 2014 року N 509, з відміткою про фактичне місце проживання в місті Києві (далі - довідка про фактичне місце проживання в місті Києві).</p>	<p>посвідчення бійця-добровольця, який брав участь у захисті територіальної цілісності та державного суверенітету на сході України (далі - документи, які підтверджують участь в антитерористичній операції);  для внутрішньо переміщених осіб: копія довідки, виданої за формою, визначеною Порядком оформлення і видачі довідки про взяття на облік внутрішньо переміщеної особи, затвердженим постановою Кабінету Міністрів України від 01 жовтня 2014 року № 509, з відміткою про фактичне місце проживання в місті Києві (далі - довідка про взяття на облік внутрішньо переміщеної особи).</p>
<p>3.2. Членам сімей - на підставі заяви, до якої додаються:  [...]</p> <p>- копія довідки про фактичне місце проживання в місті Києві (для внутрішньо переміщених осіб).</p>	<p>3.2. Членам сімей - на підставі заяви, до якої додаються:  [...]</p> <p>- копія довідки про взяття на облік внутрішньо переміщеної особи (для внутрішньо переміщених осіб);</p> <p>- копія витягу із протоколу засідання Центральної військово-лікарської комісії Міністерства оборони України або копія постанови Центральної військово-лікарської комісії МВС України по встановленню причинного зв'язку захворювань, поранень, контузій, травм, каліцтв що призвели до смерті (для членів сім'ї загиблих (померли)).</p>
	<p>Членам сімей киян – учасників антитерористичної операції, які перебувають в полоні, або зникли безвісти на підставі заяви, до якої додаються:</p> <ul style="list-style-type: none"> <li>• копія паспорта громадянина України;</li> <li>• копія документа, що підтверджує реєстрацію у Державному реєстрі фізичних осіб - платників податків (крім фізичних осіб, які через свої релігійні переконання</li> </ul>

Чинна редакція	Запропонована редакція
	<p>відмовилися від прийняття реєстраційного номера облікової картки платника податків та офіційно повідомили про це відповідний контролюючий орган і мають відмітку у паспорті);</p> <ul style="list-style-type: none"> <li>• документ, який підтверджує перебування у полоні або зникнення безвісти учасника антитерористичної операції;</li> <li>• копія документа, що підтверджує родинні стосунки (свідоцтво про шлюб, свідоцтво про народження тощо);</li> <li>• копії документів, які підтверджують участь в антитерористичній операції;</li> <li>• документ, який підтверджує те, що учасник антитерористичної операції, на момент потрапляння до полону або зникнення безвісти був зареєстрований в місті Києві, або на момент його потрапляння до полону або зникнення безвісти члени його сім'ї були зареєстровані в місті Києві (у разі відсутності відповідної відмітки в паспорті громадянина України);</li> <li>• копія довідки про взяття на облік внутрішньо переміщеної особи (для внутрішньо переміщених осіб).</li> </ul>
<p>4. Допомога на поховання надається додатково до передбаченої Законом України "Про поховання та похоронну справу" гарантії безоплатного поховання для учасників бойових дій членам їх сімей - на підставі заяви, до якої додаються:</p>	<p>4. Допомога на поховання надається додатково до передбаченої Законом України «Про поховання та похоронну справу» гарантії безоплатного поховання для учасників бойових дій членам їх сімей.</p> <p>Допомога на поховання киян - учасників антитерористичної операції, осіб, яким видано посвідчення бійця-добровольця, який брав участь у захисті територіальної цілісності та державного суверенітету на сході України надається членам їх сімей на підставі заяви, до якої додаються:</p>

<b>Чинна редакція</b>	<b>Запропонована редакція</b>
<p>[...]</p> <p>- довідка житлово-експлуатаційної організації про те, що учасник антитерористичної операції на момент смерті (загибелі) був зареєстрований в місті Києві;</p> <p>- копія довідки про фактичне місце проживання в місті Києві (для внутрішньо переміщених осіб).</p>	<p>[...]</p> <p>документ, який підтверджує те, що на момент загибелі (смерті) учасника антитерористичної операції, особи, якій видано посвідчення бійця-добровольця, який брав участь у захисті територіальної цілісності та державного суверенітету на сході України він був зареєстрований в місті Києві;</p> <p>копія довідки взяття на облік внутрішньо переміщеної особи (для внутрішньо переміщених осіб);</p> <p>- копія витягу із протоколу засідання Центральної військово-лікарської комісії Міністерства оборони України або копія постанови Центральної військово-лікарської комісії МВС України по встановленню причинного зв'язку захворювань, поранень, контузій, травм, каліцтв що призвели до смерті (для членів сім'ї загиблих (померли)).</p>
	<p>5. Щомісячна адресна матеріальна допомога надається на підставі заяви одного з батьків або особи, що їх замінює, до якої додаються:</p> <p>копія паспорта громадянина України;</p> <p>копія документа, що підтверджує реєстрацію у Державному реєстрі фізичних осіб - платників податків (крім фізичних осіб, які через свої релігійні переконання відмовилися від прийняття реєстраційного номера облікової картки платника податків та офіційно повідомили про це відповідний контролюючий орган і мають відмітку у паспорті);</p> <p>копія свідоцтва про народження дитини, пасинка, падчерки;</p> <p>копія документа, що посвідчує усиновлення.</p>

Чинна редакція	Запропонована редакція
	<p>Департамент соціальної політики виконавчого органу Київської міської ради (Київської міської державної адміністрації) додає до поданих документів інформацію про наявність неповнолітньої дитини (пасинка, падчерки) у Реєстрі киян - учасників антитерористичної операції, осіб, яким видано посвідчення бійця-добровольця, який брав участь у захисті територіальної цілісності та державного суверенітету на сході України, членів їх сімей та членів сімей загиблих (померлих) киян, які брали участь в проведенні антитерористичної операції.</p>
<p>5. Матеріальна допомога та допомога на поховання надаються на підставі наданих документів, передбачених цим Порядком, відповідно до наказу директора Департаменту соціальної політики виконавчого органу Київської міської ради (Київської міської державної адміністрації) не пізніше 10 днів з моменту реєстрації відповідної заяви.</p> <p>[...]</p> <p>Матеріальна допомога киянам - учасникам антитерористичної операції та членам сімей, дані про яких внесено до Реєстру киян - учасників антитерористичної операції, членів їх сімей та членів сімей загиблих (померлих) киян, які брали участь в проведенні антитерористичної операції, надається без повторного надання документів, передбачених підпунктами 3.1, 3.2 пункту 3 цього Порядку.</p>	<p>6. Матеріальна допомога, щомісячна адресна матеріальна допомога та допомога на поховання надаються на підставі наданих документів, передбачених цим Порядком, відповідно до наказу директора Департаменту соціальної політики виконавчого органу Київської міської ради (Київської міської державної адміністрації) не пізніше 10 днів з моменту реєстрації відповідної заяви.</p> <p>[...]</p> <p>Матеріальна допомога киянам – учасникам антитерористичної операції, особам, яким видано посвідчення бійця-добровольця, який брав участь у захисті територіальної цілісності та державного суверенітету на сході України та членам сімей загиблих (померлих) киян, які брали участь в проведенні антитерористичної операції та киян – учасників антитерористичної операції, які перебувають в полоні, або зникли безвісти, щомісячна адресна матеріальна допомога неповнолітнім дітям, пасинкам, падчеркам із сімей загиблих (померлих) киян, які брали участь в проведенні антитерористичної операції, дані про яких внесено до Реєстру киян - учасників антитерористичної операції, членів їх</p>

Чинна редакція	Запропонована редакція
	сімей та членів сімей загиблих (померлих) киян, які брали участь в проведенні антитерористичної операції, надається без повторного надання документів, передбачених підпунктами 3.1, 3.2 пункту 3 та пунктом 5 цього Порядку.
6. Матеріальна допомога та допомога на поховання виплачуються шляхом їх перерахування на рахунок банку, що зазначений одержувачем виплати, або поштовим переказом через відділення зв'язку за місцем проживання одержувача.	7. Матеріальна допомога, щомісячна адресна матеріальна допомога та допомога на поховання виплачуються шляхом їх перерахування на рахунок банку, що зазначений одержувачем виплати, або поштовим переказом через відділення зв'язку за місцем проживання одержувача.
	8. Розмір матеріальної допомоги, щомісячної адресної матеріальної допомоги та допомоги на поховання визначається щорічно розпорядженням виконавчого органу Київської міської ради (Київської міської державної адміністрації) за поданням Департаменту соціальної політики виконавчого органу Київської міської ради (Київської міської державної адміністрації).
7. Забезпечення безкоштовного проїзду міським пасажирським транспортом учасників антитерористичної операції здійснюється шляхом забезпечення проїзними квитками на всі види комунального пасажирського транспорту загального користування міста Києва (крім таксі, транспортних засобів, що працюють в режимі маршрутного таксі та міської електрички) у разі, якщо пільги щодо забезпечення проїзними квитками або безкоштовний проїзд усіма видами комунального пасажирського транспорту загального користування не встановлені їм законодавством України чи рішеннями Київської міської ради, на підставі заяви, до якої додаються копії: - паспорта громадянина України;	Виключити

Чинна редакція	Запропонована редакція
<p>- документа, що підтверджує реєстрацію у Державному реєстрі фізичних осіб - платників податків (крім фізичних осіб, які через свої релігійні переконання відмовилися від прийняття реєстраційного номера облікової картки платника податків та офіційно повідомили про це відповідний контролюючий орган і мають відмітку у паспорті);</p> <p>- документів, які підтверджують участь в антитерористичній операції;</p> <p>- довідки про фактичне місце проживання в місті Києві (для внутрішньо переміщених осіб).</p>	
<b>Додаток 2</b>	
<p>Порядок надання щомісячної адресної матеріальної допомоги киянам - учасникам антитерористичної операції, членам їх сімей та членам сімей загиблих (померлих) киян, які брали участь в проведенні антитерористичної операції, для покриття витрат на оплату ними житлово-комунальних послуг</p>	<p>Порядок надання щомісячної адресної матеріальної допомоги киянам - учасникам антитерористичної операції, <b>особам, яким видано посвідчення бійця-добровольця, який брав участь у захисті територіальної цілісності та державного суверенітету на сході України</b>, членам їх сімей та членам сімей загиблих (померлих) киян, які брали участь в проведенні антитерористичної операції та киян – учасників антитерористичної операції, які перебувають в полоні, або зникли безвісти, для покриття витрат на оплату ними житлово-комунальних послуг</p>
<p>1. Цей Порядок визначає механізм покриття витрат на оплату житлово-комунальних послуг киянам - учасникам антитерористичної операції, членам їх сімей та членам сімей загиблих (померлих) киян, які брали участь в проведенні антитерористичної операції, шляхом надання їм щомісячної адресної матеріальної допомоги за рахунок коштів, передбачених у бюджеті міста Києва у межах видатків на відповідний рік.</p>	<p>1. Цей Порядок визначає механізм покриття витрат на оплату житлово-комунальних послуг киянам - учасникам антитерористичної операції, <b>особам, яким видано посвідчення бійця-добровольця, який брав участь у захисті територіальної цілісності та державного суверенітету на сході України</b>, членам їх сімей та членам сімей загиблих (померлих) киян, які брали участь в проведенні антитерористичної операції та киян – учасників</p>

Чинна редакція	Запропонована редакція
<p>2. Щомісячна адресна матеріальна допомога для покриття витрат на оплату житлово-комунальних послуг (далі - матеріальна допомога) надається:</p> <ul style="list-style-type: none"> <li>- учасникам антитерористичної операції та членам їх сімей, зареєстрованим у місті Києві на одній житловій площі;</li> </ul> <p>[...]</p> <p>На отримання матеріальної допомоги мають право також члени сімей загиблих (померлих) учасників антитерористичної операції, які були зареєстровані в місті Києві на момент загибелі (смерті) учасника антитерористичної операції, який не був на момент загибелі (смерті) зареєстрований в місті Києві. Для цілей цього Порядку вказана категорія осіб прирівнюється до членів сімей загиблих (померлих) киян, які брали участь в проведенні антитерористичної операції.</p>	<p><b>антитерористичної операції, які перебувають в полоні, або зникли безвісти, шляхом надання їм щомісячної адресної матеріальної допомоги за рахунок коштів, передбачених у бюджеті міста Києва у межах видатків на відповідний рік.</b></p> <p>2. Щомісячна адресна матеріальна допомога для покриття витрат на оплату житлово-комунальних послуг (далі - матеріальна допомога) надається:</p> <ul style="list-style-type: none"> <li>• учасникам антитерористичної операції, особам, яким видано посвідчення бійця-добровольця, який брав участь у захисті територіальної цілісності та державного суверенітету на сході України та членам їх сімей, зареєстрованим у місті Києві на одній житловій площі;</li> <li>• [...]</li> <li>• членам сімей киян – учасників антитерористичної операції, які перебувають в полоні, або зникли безвісти.</li> </ul> <p>На отримання матеріальної допомоги мають право також члени сімей загиблих (померлих) учасників антитерористичної операції та киян – учасників антитерористичної операції, які перебувають в полоні, або зникли безвісти, які були зареєстровані в місті Києві на момент загибелі (смерті) учасника антитерористичної операції, який не був на момент загибелі (смерті) зареєстрований в місті Києві. Для цілей цього Порядку вказана категорія осіб прирівнюється до членів сімей загиблих (померлих) киян, які брали участь в проведенні антитерористичної операції.</p>
<p>4. До членів сімей киян - учасників антитерористичної операції належать:</p>	<p>4. До членів сімей киян - учасників антитерористичної операції, осіб, яким видано посвідчення бійця-добровольця, який брав участь у захисті територіальної цілісності та</p>



Чинна редакція	Запропонована редакція
<p>[...]</p> <p>- батьки учасників антитерористичної операції;</p> <p>- особа, яка знаходиться під опікою або піклуванням учасника антитерористичної операції, та проживає разом з ним.</p> <p>[...]</p>	<p><b>державного суверенітету на сході України належать:</b></p> <p>[...]</p> <p><b>батьки учасників антитерористичної операції, осіб, яким видано посвідчення бійця-добровольця, який брав участь у захисті територіальної цілісності та державного суверенітету на сході України;</b></p> <p>особа, яка знаходиться під опікою або піклуванням учасника антитерористичної операції, <b>особи, якій видано посвідчення бійця-добровольця, який брав участь у захисті територіальної цілісності та державного суверенітету на сході України</b> та проживає разом з ним.</p> <p>[...]</p>
	<p><b>До членів сімей киян – учасників антитерористичної операції, які перебувають в полоні, або зникли безвісти, належать:</b></p> <ul style="list-style-type: none"> <li>• дружина (чоловік), неповнолітні діти (до 18 років);</li> <li>• неодружені повнолітні діти, визнані інвалідами з дитинства I та II групи або інвалідами I групи;</li> <li>• батьки учасників антитерористичної операції, які перебувають в полоні, або зникли безвісти;</li> </ul> <p>особа, яка знаходиться під опікою або піклуванням учасника антитерористичної операції, який перебуває в полоні, або зник безвісти та проживає разом з ним.</p>
<p>5. Для призначення матеріальної допомоги учасники антитерористичної операції, або один із повнолітніх членів сімей учасників антитерористичної операції, або члени сімей загиблих (померлих) киян, які брали участь в проведенні антитерористичної операції, звертаються до управління праці та соціального захисту населення районної</p>	<p>5. Для призначення матеріальної допомоги учасники антитерористичної операції, <b>особи, яким видано посвідчення бійця-добровольця, який брав участь у захисті територіальної цілісності та державного суверенітету на сході України</b>, або один із повнолітніх членів сімей учасників антитерористичної операції <b>чи осіб, яким видано</b></p>

Чинна редакція	Запропонована редакція
<p>в місті Києві державної адміністрації за місцем реєстрації. [...]</p>	<p><b>посвідчення бійця-добровольця, який брав участь у захисті територіальної цілісності та державного суверенітету на сході України, або члени сімей загиблих (померлих) киян, які брали участь в проведенні антитерористичної операції та киян – учасників антитерористичної операції, які перебувають в полоні, або зникли безвісти, звертаються до управління праці та соціального захисту населення районної в місті Києві державної адміністрації за місцем реєстрації.</b> [...]</p>
<p>6. Матеріальна допомога призначається на підставі заяви, до якої додаються такі документи: [...] <del>— оригінал довідки з місця реєстрації про склад сім'ї (форма N 3);</del> [...]</p> <p>- копія свідоцтва про шлюб (за необхідності); - копія свідоцтва про народження (за необхідності); [...]</p> <p>- оригінали документів, які підтверджують сплату житлово-комунальних послуг (за необхідності);</p>	<p>6. Матеріальна допомога призначається на підставі заяви, до якої додаються такі документи: [...] <b>Виключити</b> [...]</p> <p><b>- для осіб, яким видано посвідчення бійця-добровольця, який брав участь у захисті територіальної цілісності та державного суверенітету на сході України: копія посвідчення бійця-добровольця, який брав участь у захисті територіальної цілісності та державного суверенітету на сході України;</b></p> <p><b>- копія документа, що підтверджує родинні стосунки (свідоцтво про шлюб, свідоцтво про народження, тощо);</b></p> <p><b>- документ, який підтверджує перебування у полоні або зникнення безвісти учасника антитерористичної операції (для членів сімей киян – учасників антитерористичної операції, які перебувають в полоні, або зникли безвісти);</b> [...]</p> <p><b>- оригінали документів, які підтверджують сплату житлово-комунальних послуг за місяць, що передує місяцю звернення;</b></p>

Чинна редакція	Запропонована редакція
	<p>- копія витягу із протоколу засідання Центральної військово-лікарської комісії Міністерства оборони України або копія постанови Центральної військово-лікарської комісії Міністерства внутрішніх справ України по встановленню причинного зв'язку захворювань, поранень, контузій, травм, каліцтв що призвели до смерті (для членів сім'ї загиблих (померли)). Управління праці та соціального захисту населення районної в місті Києві державної адміністрації, до якого надійшла заява про надання матеріальної допомоги, використовує інформацію про склад сім'ї, що зареєстровані на одній житловій площі, з інформаційної системи «Реєстр територіальної громади міста Києва».</p>
<p>7. Матеріальна допомога призначається з моменту звернення, але не раніше дати прибуття в зону антитерористичної операції, до кінця бюджетного року, якщо відсутні обставини для встановлення іншого періоду призначення.</p>	<p>7. Матеріальна допомога призначається щорічно з моменту звернення, але не раніше дати прибуття в зону антитерористичної операції, до кінця бюджетного року, якщо відсутні обставини для встановлення іншого періоду призначення.</p>
<p>8. Матеріальна допомога призначається виключно учасникам антитерористичної операції, членам їх сімей та членам сімей загиблих (померлих) киян, які брали участь в проведенні антитерористичної операції, які не мають пільг з оплати житлово-комунальних послуг згідно з законодавством України.</p> <p>[...]</p>	<p>8. Матеріальна допомога призначається виключно учасникам антитерористичної операції, особам, яким видано посвідчення бійця – добровольця, який брав участь у захисті який брав участь у захисті територіальної цілісності та державного суверенітету на сході України, членам їх сімей та членам сімей загиблих (померлих) киян, які брали участь в проведенні антитерористичної операції та киян – учасників антитерористичної операції, які перебувають в полоні, або зникли безвісти, яким не встановлено статус, що дає право на пільги з оплати житлово-комунальних послуг згідно із законодавством України.</p> <p>[...]</p>

Чинна редакція	Запропонована редакція
<p>9. Матеріальна допомога виплачується шляхом її перерахування на рахунок банку, що зазначений одержувачем виплати.</p>	<p>9. Матеріальна допомога виплачується шляхом її перерахування на рахунок багатофункціональної електронної пластикової картки «Картка киянина» (у разі її відсутності – на рахунок банку, що зазначений одержувачем виплати).</p>
<p>10. У разі встановлення відповідного статусу згідно з Законом України "Про статус ветеранів війни, гарантії їх соціального захисту" виплата матеріальної допомоги: учасникам антитерористичної операції та членам їх сімей припиняється з першого числа місяця наступного за місяцем звернення про надання пільг на оплату житлово-комунальних послуг відповідно до встановленого статусу; членам сімей загиблих (померлих) учасників антитерористичної операції, які отримали пільгу в розмірі 50-процентної знижки плати за житлово-комунальні послуги, здійснюється на умовах цього Порядку та призначається з дати звернення у розмірі 50 відсотків у межах середніх норм споживання, передбачених чинним законодавством.</p>	<p>10. У разі встановлення учасникам антитерористичної операції, особам, яким видано посвідчення бійця-добровольця, який брав участь у захисті територіальної цілісності та державного суверенітету на сході України та членів їх сімей пільг (допомог) щодо покриття витрат на оплату житлово-комунальних послуг згідно з Законом України «Про статус ветеранів війни, гарантії їх соціального захисту», виплата матеріальної допомоги припиняється з першого числа місяця з якого такій особі встановлено чи надано відповідну пільгу (допомогу) законодавством. Членам сімей загиблих (померлих) учасників антитерористичної операції, киян – учасників антитерористичної операції, які перебувають в полоні, або зникли безвісти, яким встановлено та/або які отримали пільгу в розмірі 50-процентної знижки плати за житлово-комунальні послуги згідно із законодавством, виплата матеріальної допомоги здійснюється на умовах цього Порядку та призначається з дати звернення у межах середніх норм споживання, передбачених законодавством. У разі отримання управлінням праці та соціального захисту населення відповідної районної в місті Києві державної адміністрації від уповноважених органів державної влади документів, що підтверджують встановлення учаснику антитерористичної операції, особи,</p>

Чинна редакція	Запропонована редакція
	<p>якій видано посвідчення бійця-добровольця, яка брала участь у захисті територіальної цілісності та державного суверенітету на сході України та членів їх сімей відповідного статусу, що дає право на отримання пільг (допомог) щодо покриття витрат на оплату житлово-комунальних послуг згідно з Законом України «Про статус ветеранів війни, гарантії їх соціального захисту», виплата матеріальної допомоги припиняється з першого числа місяця з якого управління праці та соціального захисту населення відповідної районної в місті Києві державної адміністрації отримало такі документи.</p>
<p>12. У разі якщо учасник антитерористичної операції зареєстрований за місцем знаходження військової частини (установи, організації), але фактично проживає у житловому приміщенні (будинку), виплата матеріальної допомоги здійснюється на умовах цього Порядку та на підставі договору найму (оренди) житла, в якому зазначено, що <b>учасник антитерористичної операції</b> здійснює оплату за житлово-комунальні послуги.</p>	<p>12. У разі якщо учасник антитерористичної операції, <b>особа, якій видано посвідчення бійця – добровольця, який брав участь у захисті який брав участь у захисті територіальної цілісності та державного суверенітету на сході України</b> зареєстровані за місцем знаходження військової частини (установи, організації), але фактично проживають у житловому приміщенні (будинку), виплата матеріальної допомоги здійснюється на умовах цього Порядку та на підставі договору найму (оренди) житла <b>в місті Києві</b>, в якому зазначено, що вони здійснюють оплату за житлово-комунальні послуги.</p>
	<p><b>13. Розмір матеріальної допомоги визначається щорічно розпорядженням виконавчого органу Київської міської ради (Київської міської державної адміністрації) за поданням Департаменту соціальної політики виконавчого органу Київської міської ради (Київської міської державної адміністрації).</b></p>
<b>Додаток 3</b>	
<b>Порядок компенсації витрат на стаціонарне лікування</b>	<b>Порядок надання коштів на стаціонарне лікування, в тому</b>

<b>Чинна редакція</b>	<b>Запропонована редакція</b>
та відшкодування коштів на складне протезування киянам - учасникам антитерористичної операції	числі ендпротезування, слухопротезування та протезування ока, компенсації витрат на стаціонарне лікування, відшкодування коштів на складне протезування киянам - учасникам антитерористичної операції, особам, яким видано посвідчення бійця-добровольця, який брав участь у захисті територіальної цілісності та державного суверенітету на сході України
Порядок надання коштів на стаціонарне лікування киянам - учасникам антитерористичної операції	числі ендпротезування, слухопротезування та протезування ока, компенсації витрат на стаціонарне лікування, відшкодування коштів на складне протезування киянам - учасникам антитерористичної операції, особам, яким видано посвідчення бійця-добровольця, який брав участь у захисті територіальної цілісності та державного суверенітету на сході України
1. Порядок визначає механізм надання за рахунок коштів, передбачених у бюджеті міста Києва в межах видатків на відповідний рік, компенсації витрат на придбання лікарських засобів та медичних виробів при лікуванні в стаціонарних умовах, ендпротезуванні, слухопротезуванні, протезуванні ока (далі - компенсація витрат на стаціонарне лікування) та відшкодування коштів на складне протезування киян - учасників антитерористичної операції (далі - витрати на складне протезування).	1. Порядок визначає механізм надання за рахунок коштів, передбачених у бюджеті міста Києва в межах видатків на відповідний рік, коштів на придбання лікарських засобів та медичних виробів при лікуванні в стаціонарних умовах, в тому числі ендпротезуванні, слухопротезуванні, протезуванні ока (далі –кошти на стаціонарне лікування), компенсації витрат на придбання лікарських засобів та медичних виробів при лікуванні в стаціонарних умовах, ендпротезуванні, слухопротезуванні, протезуванні ока (далі – компенсація витрат на стаціонарне лікування) та відшкодування коштів на складне протезування (далі - витрати на складне протезування) киянам – учасникам антитерористичної операції, особам, яким видано посвідчення бійця-добровольця, який брав участь у захисті територіальної цілісності та державного суверенітету на сході України.
1. Порядок визначає механізм надання коштів киянам - учасникам антитерористичної операції, передбачених у бюджеті міста Києва в межах видатків на відповідний рік, на придбання лікарських засобів та медичних виробів при лікуванні в стаціонарних умовах, ендпротезуванні, слухопротезуванні, протезуванні ока (далі - кошти на стаціонарне лікування).	2. Компенсація витрат на стаціонарне лікування та/або надання коштів на стаціонарне лікування травми або захворювання, які отримані або загострилися в зв'язку з участю в антитерористичній операції здійснюється у разі лікування в закладах охорони здоров'я комунальної форми власності територіальної громади міста Києва. Компенсація витрат на ендпротезування,
	Компенсація витрат на ендпротезування,

Чинна редакція	Запропонована редакція
	<p><b>слухопротезування, протезування ока та відшкодування коштів на складне протезування травми або захворювання, які отримані або загострилися в зв'язку з участю в антитерористичній операції здійснюється у разі лікування в закладах охорони здоров'я на території України.</b></p>
<p>2. Для компенсації витрат на стаціонарне лікування подається заява, до якої додаються: [...]</p> <p>- для внутрішньо переміщених осіб - копія довідки, виданої за формою, визначеною Порядком оформлення і видачі довідки про взяття на облік внутрішньо переміщеної особи, затвердженим постановою Кабінету Міністрів України від 01 жовтня 2014 року N 509, з відміткою про фактичне місце проживання в місті Києві (далі - довідка про фактичне місце проживання в місті Києві); [...]</p> <p>- довідки медичного закладу, що підтверджують проведення стаціонарне лікування;</p> <p>- фінансовий документ про оплату стаціонарного лікування учасником антитерористичної операції.</p>	<p>3. Для компенсації витрат на стаціонарне лікування подається заява, до якої додаються: [...]</p> <p><b>для осіб, яким видано посвідчення бійця-добровольця, який брав участь у захисті територіальної цілісності та державного суверенітету на сході України: копія посвідчення бійця-добровольця, який брав участь у захисті територіальної цілісності та державного суверенітету на сході України (далі - документи, які підтверджують участь в антитерористичній операції);</b></p> <p>для внутрішньо переміщених осіб - копія довідки, виданої за формою, визначеною Порядком оформлення і видачі довідки про взяття на облік внутрішньо переміщеної особи, затвердженим постановою Кабінету Міністрів України від 01 жовтня 2014 року № 509, з відміткою про фактичне місце проживання в місті Києві (далі – про взяття на облік внутрішньо переміщеної особи); [...]</p> <p>- довідки медичного закладу, що підтверджують проведення стаціонарне лікування <b>травми або захворювання, які отримані або загострилися у зв'язку з участю в антитерористичній операції;</b></p> <p>- фінансовий документ про оплату стаціонарного лікування учасником антитерористичної операції, <b>особою, якій видано</b></p>

Чинна редакція	Запропонована редакція
	<p>посвідчення бійця-добровольця, який брав участь у захисті територіальної цілісності та державного суверенітету на сході України (рахунок-фактура, касові чеки на лікарські засоби та вироби медичного призначення за період перебування на стаціонарному лікуванні).</p>
<p>2. Для отримання коштів на стаціонарне лікування подається заява, до якої додаються: [...] - копії документів про участь в антитерористичній операції, зокрема: про безпосереднє залучення до виконання завдань антитерористичної операції в районах її проведення, направлення (прибуття) у відрядження до районів проведення антитерористичної операції, їх перебування в таких районах з метою виконання завдань із захисту незалежності, суверенітету та територіальної цілісності України шляхом безпосередньої участі в антитерористичній операції, забезпеченні її проведення (витяги з наказів, директив, розпоряджень, посвідчень про відрядження, оперативних завдань, журналів бойових дій, бойових донесень, дислокацій, книг нарядів, графіків несення служби, звітів, зведень, донесень, матеріалів спеціальних (службових) розслідувань за фактами отримання поранень, інші офіційні документи, видані державними органами, що містять достатні докази про безпосередню участь особи у виконанні завдань антитерористичної операції у районах її проведення), або копія довідки, виданої за формою, визначеною Порядком надання статусу учасника бойових дій особам, які захищали незалежність, суверенітет та територіальну цілісність України і брали безпосередню участь в антитерористичній операції, забезпеченні її</p>	<p>8. Для отримання коштів на стаціонарне лікування подається заява, до якої додаються: [...] <b>копія документа, який підтверджує участь в антитерористичній операції;</b></p>



Чинна редакція	Запропонована редакція
<p>проведення, затвердженим постановою Кабінету Міністрів України від 20 серпня 2014 року N 413 (далі - документи, які підтверджують участь в антитерористичній операції);</p> <p>- для внутрішньо переміщених осіб - копія довідки, виданої за формою, визначеною Порядком оформлення і видачі довідки про взяття на облік внутрішньо переміщеної особи, затвердженим постановою Кабінету Міністрів України від 01 жовтня 2014 року N 509, з відміткою про фактичне місце проживання в місті Києві (далі - довідка про фактичне місце проживання в місті Києві);</p> <p>[...]</p>	<p>копія довідки <b>про взяття на облік внутрішньо переміщеної особи</b> (для внутрішньо переміщених осіб);</p> <p>[...]</p>
<p>4. До витрат на складне протезування, у розумінні цього Порядку, належать витрати на:</p> <p>- протезування (ортезування) учасника антитерористичної операції, який втратив функціональні можливості кінцівок;</p> <p>- проїзд (крім квитків 1 класу та бізнес-класу), проживання (крім номерів підвищеної комфортності) та харчування учасника антитерористичної операції, який втратив функціональні можливості кінцівок, його супроводжуючої особи (у разі потреби).</p> <p>[...]</p>	<p>5. До витрат на складне протезування, у розумінні цього Порядку, належать витрати на:</p> <p>протезування (ортезування) учасника антитерористичної операції, <b>особи, якій видано посвідчення бійця-добровольця, який брав участь у захисті територіальної цілісності та державного суверенітету на сході України, який втратив функціональні можливості кінцівок;</b></p> <p>проїзд (крім квитків 1 класу та бізнес-класу), проживання (крім номерів підвищеної комфортності) та харчування учасника антитерористичної операції, <b>особи, якій видано посвідчення бійця-добровольця, який брав участь у захисті територіальної цілісності та державного суверенітету на сході України, який втратив функціональні можливості кінцівок, його супроводжуючої особи (у разі потреби).</b></p> <p>[...]</p>
<p>5. Для відшкодування витрат на складне протезування подається заява, до якої додаються:</p> <p>[...]</p> <p>- копія довідки про фактичне місце проживання в місті</p>	<p>6. Для відшкодування витрат на складне протезування подається заява, до якої додаються:</p> <p>[...]</p> <p>копія довідки <b>про взяття на облік внутрішньо переміщеної</b></p>

Чинна редакція	Запропонована редакція
<p>Києві (для внутрішньо переміщених осіб); [...] - квитки на проїзд учасника антитерористичної операції та супроводжуючої особи; [...]</p>	<p><b>особи</b> (для внутрішньо переміщених осіб); [...] квитки на проїзд учасника антитерористичної операції, <b>особи, якій видано посвідчення бійця-добровольця, який брав участь у захисті територіальної цілісності та державного суверенітету на сході України</b> та супроводжуючої особи; [...]</p>
<p>7. Попереднє опрацювання поданих заявником документів здійснюється Департаментом соціальної політики виконавчого органу Київської міської ради (Київської міської державної адміністрації), який перевіряє подані документи на відповідність переліку документів, передбаченому цим Порядком. У разі, коли до заяви додаються не всі необхідні документи, Департамент соціальної політики виконавчого органу Київської міської ради (Київської міської державної адміністрації) повідомляє заявнику <b>в той же день</b> про документи, які необхідно подати.</p>	<p>9. Попереднє опрацювання поданих заявником документів здійснюється Департаментом соціальної політики виконавчого органу Київської міської ради (Київської міської державної адміністрації), який перевіряє подані документи на відповідність переліку документів, передбаченому цим Порядком. У разі, коли до заяви додаються не всі необхідні документи, Департамент соціальної політики виконавчого органу Київської міської ради (Київської міської державної адміністрації) повідомляє заявнику <b>протягом трьох робочих днів</b> про документи, які необхідно подати.</p>
<p>3. Попереднє опрацювання поданих заявником документів здійснюється Департаментом соціальної політики виконавчого органу Київської міської ради (Київської міської державної адміністрації), який перевіряє подані документи на відповідність переліку документів, передбаченому цим Порядком. У разі, коли до заяви додаються не всі необхідні документи, Департамент соціальної політики виконавчого органу Київської міської ради (Київської міської державної адміністрації) повідомляє заявнику <b>в той же день</b> про документи, які необхідно подати.</p>	
<p>8. Для розгляду питань щодо компенсації витрат на</p>	<p>10. Для розгляду питань <b>щодо надання коштів на</b></p>

Чинна редакція	Запропонована редакція
<p>стаціонарне лікування, в тому числі ендопротезування, слухопротезування та протезування ока киян - учасників антитерористичної операції, відшкодування коштів на складне протезування киян, інвалідність яких пов'язана з участю в антитерористичній операції, виконавчим органом Київської міської ради (Київською міською державною адміністрацією) утворюється комісія.</p> <p>Положення про комісію та її персональний склад затверджується розпорядженням виконавчого органу Київської міської ради (Київської міської державної адміністрації). До персонального складу комісії мають бути включені фахівці з відповідних питань.</p>	<p><b>стаціонарне лікування, в тому числі ендопротезування, слухопротезування та протезування ока, компенсації витрат на стаціонарне лікування, відшкодування коштів на складне протезування киянам - учасникам антитерористичної операції, особам, яким видано посвідчення бійця-добровольця, який брав участь у захисті територіальної цілісності та державного суверенітету на сході України</b> виконавчим органом Київської міської ради (Київською міською державною адміністрацією) утворюється комісія.</p> <p>Положення про комісію та її персональний склад затверджується розпорядженням виконавчого органу Київської міської ради (Київської міської державної адміністрації). До персонального складу комісії мають бути включені фахівці з відповідних питань.</p>
<p>4. Для розгляду питань щодо надання коштів на стаціонарне лікування, в тому числі ендопротезування, слухопротезування та протезування ока киян - учасників антитерористичної операції виконавчим органом Київської міської ради (Київською міською державною адміністрацією) утворюється комісія.</p> <p>Положення про комісію та її персональний склад затверджуються розпорядженням виконавчого органу Київської міської ради (Київської міської державної адміністрації). До персонального складу комісії мають бути включені фахівці з відповідних питань.</p>	
<p>9. Розмір компенсації витрат на стаціонарне лікування та витрат на складне протезування визначається комісією в кожному конкретному випадку та не може перевищувати 900 розмірів прожиткового мінімуму для працездатних осіб, встановленого на 1 січня року, в якому комісією прийнято рішення про компенсацію вказаних витрат.</p> <p>Розмір компенсації витрат на складне протезування у разі</p>	<p><b>11. Розмір компенсації витрат на стаціонарне лікування, витрат на складне протезування та наданих коштів на стаціонарне лікування, визначається комісією в кожному конкретному випадку та не може перевищувати 900 розмірів прожиткового мінімуму для працездатних осіб, встановленого на 1 січня року, в якому комісією прийнято рішення про компенсацію вказаних витрат та/або виплату коштів.</b></p>

Чинна редакція	Запропонована редакція
<p>заміни приймальної гільзи (куксоприймача) та післягарантійного ремонту протезно-ортопедичного виробу підвищеної функціональності не може перевищувати 150 розмірів прожиткового мінімуму для працездатних осіб, установленого на 1 січня року, в якому комісією прийнято рішення про компенсацію вказаних витрат.</p> <p>До компенсації витрат не включаються витрати на оплату банківських послуг.</p>	<p>Розмір компенсації витрат на складне протезування у разі заміни приймальної гільзи (куксоприймача) та післягарантійного ремонту протезно-ортопедичного виробу підвищеної функціональності не може перевищувати 150 розмірів прожиткового мінімуму для працездатних осіб, установленого на 1 січня року, в якому комісією прийнято рішення про компенсацію вказаних витрат.</p>
<p>5. Розмір надання коштів на стаціонарне лікування визначається комісією в кожному конкретному випадку та не може перевищувати 900 розмірів прожиткового мінімуму для працездатних осіб, установленого на 1 січня року, в якому комісією прийнято рішення про надання вказаних коштів.</p> <p>До надання коштів не включаються витрати на оплату банківських послуг.</p>	<p><b>До компенсації витрат на стаціонарне лікування, витрат на складне протезування та наданих коштів на стаціонарне лікування не включаються витрати на оплату банківських послуг.</b></p>
<p>10. При розгляді питань комісією також враховується обсяг бюджетних призначень на ці цілі, а також висновок профільного позаштатного спеціаліста Департаменту охорони здоров'я виконавчого органу Київської міської ради (Київської міської державної адміністрації) з приводу захворювання та із зазначенням закладів охорони здоров'я, які здійснюють лікування, та його вартості.</p>	<p>12. При розгляді питань комісією також враховується обсяг бюджетних призначень на ці цілі, а також <b>висновок керівника відповідного закладу охорони здоров'я</b> з приводу захворювання та із зазначенням інформації, які із наданих заявником фінансові документи є підставою для компенсації грошових витрат, пов'язаних саме із зазначеним стаціонарним лікуванням.</p>
<p>6. При розгляді питань комісією також враховується обсяг бюджетних призначень на ці цілі, а також висновок профільного позаштатного спеціаліста Департаменту охорони здоров'я виконавчого органу Київської міської ради (Київської міської державної адміністрації) з приводу захворювання та із зазначенням закладів охорони здоров'я, які здійснюють лікування, та його вартості.</p>	

Чинна редакція	Запропонована редакція
<p>11. На підставі поданих заявником документів та рішення комісії Департаментом соціальної політики виконавчого органу Київської міської ради (Київської міської державної адміністрації) готується та подається проект розпорядження виконавчого органу Київської міської ради (Київської міської державної адміністрації) щодо компенсації витрат на стаціонарне лікування та відшкодування витрат на складне протезування.</p> <p>Рішення про відмову у компенсації витрат на стаціонарне лікування та витрат на складне протезування має бути обґрунтованим.</p>	<p>13. На підставі поданих заявником документів та рішення комісії Департаментом соціальної політики виконавчого органу Київської міської ради (Київської міської державної адміністрації) готується та <b>видається наказ щодо компенсації витрат на стаціонарне лікування, відшкодування витрат на складне протезування, надання коштів на стаціонарне лікування.</b></p> <p><b>Рішення про відмову у компенсації витрат на стаціонарне лікування та витрат на складне протезування, надання коштів на стаціонарне лікування, має бути обґрунтованим.</b></p>
<p>7. На підставі поданих заявником документів та рішення комісії Департаментом соціальної політики виконавчого органу Київської міської ради (Київської міської державної адміністрації) готується та подається проект розпорядження виконавчого органу Київської міської ради (Київської міської державної адміністрації) щодо надання коштів на стаціонарне лікування.</p> <p>Рішення про відмову у наданні коштів на стаціонарне лікування має бути обґрунтованим та може бути оскаржено в установленому чинним законодавством України порядку.</p>	<p>14. <b>Компенсація витрат на стаціонарне лікування, витрат на складне протезування, надання коштів на стаціонарне лікування, здійснюється не пізніше 14 календарних днів з моменту прийняття рішення комісією, за наявності коштів на зазначені цілі та виплачується поштовим переказом через відділення зв'язку за місцем проживання заявника або шляхом перерахування коштів на банківський рахунок, відкритий на ім'я заявника.</b></p>
<p>12. Компенсація витрат на стаціонарне лікування та витрат на складне протезування надається не пізніше 14 календарних днів з моменту реєстрації заяви, документів, за наявності коштів на зазначені цілі та виплачується поштовим переказом через відділення зв'язку за місцем проживання заявника або шляхом перерахування коштів на банківський рахунок, відкритий на ім'я заявника.</p> <p>8. Надання коштів на стаціонарне лікування надається не пізніше 14 календарних днів з моменту прийняття рішення</p>	

Чинна редакція	Запропонована редакція
<p>комісією, документів за наявності коштів на зазначені цілі та виплачується поштовим переказом через відділення зв'язку за місцем проживання заявника або шляхом перерахування коштів на банківський рахунок, відкритий на ім'я заявника.</p>	
<p>14. Облік громадян, які звертаються за допомогою, здійснює Департамент соціальної політики виконавчого органу Київської міської ради (Київської міської державної адміністрації).</p>	<p>16. Облік громадян, які звертаються за допомогою, здійснює Департамент соціальної політики виконавчого органу Київської міської ради (Київської міської державної адміністрації).</p>
<p>9. Облік громадян, які звертаються за допомогою, здійснює Департамент соціальної політики виконавчого органу Київської міської ради (Київської міської державної адміністрації).</p>	
<p><b>Додаток 4</b></p>	
<p>Порядок реалізації додаткових гарантій та пільг у сфері освіти киянам - учасникам антитерористичної операції та членам сімей загиблих (померлих) киян, які брали участь в проведенні антитерористичної операції</p>	<p>Порядок реалізації додаткових гарантій та пільг у сфері освіти киянам - учасникам антитерористичної операції, <b>особам, яким видано посвідчення бійця-добровольця, який брав участь у захисті територіальної цілісності та державного суверенітету на сході України</b> та членам сімей загиблих (померлих) киян, які брали участь в проведенні антитерористичної операції</p>
<p>1. Цей Порядок визначає механізм реалізації додаткових гарантій у сфері освіти киянам - учасникам антитерористичної операції та членам сімей загиблих (померлих) киян, які брали участь в проведенні антитерористичної операції, за рахунок коштів, передбачених у бюджеті міста Києва в межах видатків на відповідний рік.</p>	<p>1. Цей Порядок визначає механізм реалізації додаткових гарантій у сфері освіти киянам - учасникам антитерористичної операції, <b>особам, яким видано посвідчення бійця-добровольця, який брав участь у захисті територіальної цілісності та державного суверенітету на сході України</b> та членам сімей загиблих (померлих) киян, які брали участь в проведенні антитерористичної операції, за рахунок коштів, передбачених у бюджеті міста Києва в межах видатків на відповідний рік.</p>

Чинна редакція	Запропонована редакція
<p>2. До додаткових гарантій та пільг у сфері освіти учасникам антитерористичної операції та членам сімей загиблих (померлих) киян, які брали участь в проведенні антитерористичної операції, належать:</p> <p>[...]</p>	<p>2. До додаткових гарантій та пільг у сфері освіти учасникам антитерористичної операції, <b>особам, яким видано посвідчення бійця-добровольця, який брав участь у захисті територіальної цілісності та державного суверенітету на сході України</b> та членам сімей загиблих (померлих) киян, які брали участь в проведенні антитерористичної операції, належать:</p> <p>[...]</p>
<p>3. Кияни - учасники антитерористичної операції та члени сімей загиблих (померлих) киян, які брали участь в проведенні антитерористичної операції, мають право на першочергове влаштування до дошкільних навчальних закладів, заснованих на комунальній власності територіальної громади міста Києва, на підставі документів, які підтверджують наявність пільги.</p> <p>[...]</p>	<p>3. Кияни - учасників антитерористичної операції, <b>особи, яким видано посвідчення бійця-добровольця, який брав участь у захисті територіальної цілісності та державного суверенітету на сході України</b> та члени сімей загиблих (померлих) киян, які брали участь в проведенні антитерористичної операції, мають право на першочергове влаштування дітей до дошкільних навчальних закладів, заснованих на комунальній власності територіальної громади міста Києва, на підставі документів, які підтверджують наявність пільги.</p> <p>[...]</p>
<p>4. Додаткова пільга щодо плати за харчування дітей у дошкільних навчальних закладах, заснованих на комунальній власності територіальної громади міста Києва, із сімей учасників антитерористичної операції та дітей із сімей загиблих (померлих) учасників антитерористичної операції щороку передбачається районними в місті Києві державними адміністраціями за рахунок коштів бюджету міста Києва.</p>	<p>4. Додаткова пільга щодо плати за харчування дітей у дошкільних навчальних закладах, заснованих на комунальній власності територіальної громади міста Києва, учасників антитерористичної операції, <b>осіб, яким видано посвідчення бійця-добровольця, який брав участь у захисті територіальної цілісності та державного суверенітету на сході України</b> та дітей загиблих (померлих) учасників антитерористичної операції щороку передбачається районними в місті Києві державними адміністраціями за рахунок коштів бюджету міста Києва.</p>
<p>5. Харчування учнів 5 - 11 класів загальноосвітніх</p>	<p>5. Харчування учнів 5 - 11 класів загальноосвітніх навчальних</p>

Чинна редакція	Запропонована редакція
<p>навчальних закладів, заснованих на комунальній власності територіальної громади міста Києва, із числа дітей із сімей учасників антитерористичної операції та дітей із сімей загиблих (померлих) учасників антитерористичної операції здійснюється безкоштовно.</p>	<p>закладів, заснованих на комунальній власності територіальної громади міста Києва, із числа дітей учасників антитерористичної операції, <b>осіб, яким видано посвідчення бійця-добровольця, який брав участь у захисті територіальної цілісності та державного суверенітету на сході України</b> та дітей загиблих (померлих) учасників антитерористичної операції здійснюється безкоштовно.</p>
<p>6. Підставою для надання додаткової пільги щодо плати за харчування дітей у дошкільних навчальних закладах, заснованих на комунальній власності територіальної громади міста Києва, та додаткової пільги щодо плати за харчування учнів 5 - 11 класів загальноосвітніх навчальних закладів, заснованих на комунальній власності територіальної громади міста Києва, із числа дітей із сімей учасників антитерористичної операції та дітей із сімей загиблих (померлих) учасників антитерористичної операції є документи, які підтверджують наявність пільги.</p>	<p>6. Підставою для надання додаткової пільги щодо плати за харчування дітей у дошкільних навчальних закладах, заснованих на комунальній власності територіальної громади міста Києва, та додаткової пільги щодо плати за харчування учнів 5 - 11 класів загальноосвітніх навчальних закладів, заснованих на комунальній власності територіальної громади міста Києва, із числа дітей учасників антитерористичної операції, <b>осіб, яким видано посвідчення бійця-добровольця, який брав участь у захисті територіальної цілісності та державного суверенітету на сході України</b> та дітей загиблих (померлих) учасників антитерористичної операції є документи, які підтверджують наявність пільги.</p>
<p>7. Департамент освіти і науки, молоді та спорту виконавчого органу Київської міської ради (Київської міської державної адміністрації), управління освіти районних в місті Києві державних адміністрацій здійснюють організаційне та методичне забезпечення реалізації додаткових гарантій та пільг у сфері освіти киянам - учасникам антитерористичної операції та членам сімей загиблих (померлих) киян, які брали участь в проведенні антитерористичної операції.</p>	<p>7. Департамент освіти і науки, молоді та спорту виконавчого органу Київської міської ради (Київської міської державної адміністрації), управління освіти районних в місті Києві державних адміністрацій здійснюють організаційне та методичне забезпечення реалізації додаткових гарантій та пільг у сфері освіти киянам - учасникам антитерористичної операції, <b>особам, яким видано посвідчення бійця-добровольця, який брав участь у захисті територіальної цілісності та державного суверенітету на сході України</b> та членам сімей загиблих (померлих) киян, які брали участь в проведенні антитерористичної операції.</p>



Чинна редакція	Запропонована редакція
<b>Додаток 5</b>	
<p>Порядок проведення безоплатного поховання загиблих (померлих) киян - учасників антитерористичної операції, на яких не поширюється дія статті 14 Закону України "Про поховання та похоронну справу"</p>	<p>Порядок проведення безоплатного поховання загиблих (померлих) киян - учасників антитерористичної операції, <b>осіб, яким видано посвідчення бійця-добровольця, який брав участь у захисті територіальної цілісності та державного суверенітету на сході України</b>, на яких не поширюється дія статті 14 Закону України «Про поховання та похоронну справу»</p>
<p>1. Цей Порядок регламентує проведення безоплатного поховання в місті Києві загиблих (померлих) киян - учасників антитерористичної операції, на яких не поширюється дія статті 14 Закону України "Про поховання та похоронну справу" (далі - загиблі (померлі)) в частині організації поховання і ритуального обслуговування.</p>	<p>1. Цей Порядок регламентує проведення безоплатного поховання в місті Києві загиблих (померлих) киян - учасників антитерористичної операції, <b>осіб, яким видано посвідчення бійця-добровольця, який брав участь у захисті територіальної цілісності та державного суверенітету на сході України</b>, на яких не поширюється дія статті 14 Закону України «Про поховання та похоронну справу» (далі - загиблі (померлі)) в частині організації поховання і ритуального обслуговування.</p>
<p>2. Безоплатно надаються такі послуги виконавцю волевиявлення або особі, яка зобов'язалася поховати загиблого (померлого): [...] Влаштування поминальних обідів здійснюється районними в місті Києві державними адміністраціями за рахунок коштів, передбачених на вказані цілі у бюджеті міста Києва на виконання міської цільової програми "Турбота. Назустріч киянам" <b>на 2011–2015 роки</b>".</p>	<p>2. Безоплатно надаються такі послуги виконавцю волевиявлення або особі, яка зобов'язалася поховати загиблого (померлого): [...] Влаштування поминальних обідів здійснюється районними в місті Києві державними адміністраціями за рахунок коштів, передбачених на вказані цілі у бюджеті міста Києва на виконання міської цільової програми «Турбота. Назустріч киянам».</p>
<p>4. [...] Виконавець волевиявлення або особа, яка зобов'язалася поховати загиблого (померлого) учасника</p>	<p>4. [...] Виконавець волевиявлення або особа, яка зобов'язалася поховати загиблого (померлого) учасника антитерористичної</p>

Чинна редакція	Запропонована редакція
<p>антитерористичної операції, до заяви для оформлення договору-замовлення додає:</p> <p>[...]</p>	<p>операції, особу, якій видано посвідчення бійця-добровольця, який брав участь у захисті територіальної цілісності та державного суверенітету на сході України, до заяви для оформлення договору-замовлення додає:</p> <p>[...]</p> <p>щодо осіб, яким видано посвідчення бійця-добровольця, який брав участь у захисті територіальної цілісності та державного суверенітету на сході України: копія посвідчення бійця-добровольця, який брав участь у захисті територіальної цілісності та державного суверенітету на сході України;</p> <p>[...]</p>
<p>5. Департамент житлово-комунальної інфраструктури виконавчого органу Київської міської ради (Київської міської державної адміністрації) забезпечує в установленому порядку безоплатне поховання загиблих (померлих) киян - учасників антитерористичної операції, на яких не поширюється дія статті 14 Закону України "Про поховання та похоронну справу".</p>	<p>5. Департамент житлово-комунальної інфраструктури виконавчого органу Київської міської ради (Київської міської державної адміністрації) забезпечує в установленому порядку безоплатне поховання загиблих (померлих) киян - учасників антитерористичної операції, <b>осіб, яким видано посвідчення бійця-добровольця, який брав участь у захисті територіальної цілісності та державного суверенітету на сході України</b>, на яких не поширюється дія статті 14 Закону України «Про поховання та похоронну справу».</p>
<p>8. Відшкодування коштів за транспортування тіл мешканців міста Києва, загиблих (померлих) під час участі в антитерористичній операції, суб'єктам господарювання здійснюється Департаментом житлово-комунальної інфраструктури виконавчого органу Київської міської ради (Київської міської державної адміністрації) за рахунок коштів, передбачених Програмою поліпшення організації підготовки громадян до військової служби, приписки до призовних дільниць, призову на строкову військову службу</p>	<p>8. Відшкодування коштів за транспортування тіл мешканців міста Києва, загиблих (померлих) під час участі в антитерористичній операції, суб'єктам господарювання здійснюється Департаментом житлово-комунальної інфраструктури виконавчого органу Київської міської ради (Київської міської державної адміністрації) за рахунок коштів, передбачених <b>міською цільовою</b> програмою поліпшення організації підготовки громадян до військової служби, приписки до призовної дільниці, призову на строкову</p>

Чинна редакція	Запропонована редакція
та військово-патріотичного виховання молоді на <b>2011 - 2015 роки</b> , затвердженою рішенням Київської міської ради від 17 лютого 2011 року N 16/5403.	військову службу, призову військовозобов'язаних під час мобілізації, прийняття на військову службу за контрактом на <b>2016 - 2018 роки</b> , затвердженою рішенням Київської міської ради від 28 липня 2016 року № 859/859.
<b>Додаток 6</b>	
Порядок надання матеріальної допомоги на часткову компенсацію членам сімей загиблих (померлих) киян, які брали участь у проведенні антитерористичної операції, на виготовлення та встановлення надгробків	Порядок надання матеріальної допомоги на часткову компенсацію членам сімей загиблих (померлих) киян, які брали участь у проведенні антитерористичної операції, <b>осіб, яким видано посвідчення бійця-добровольця, який брав участь у захисті територіальної цілісності та державного суверенітету на сході України</b> на виготовлення та встановлення надгробків
1. Цей Порядок визначає механізм надання матеріальної допомоги на часткову компенсацію членам сімей загиблих (померлих) киян, які брали участь у проведенні антитерористичної операції, на виготовлення та встановлення надгробків загиблим (померлим) киянам, які брали участь у проведенні антитерористичної операції (далі - матеріальна допомога).	1. Цей Порядок визначає механізм надання матеріальної допомоги на часткову компенсацію членам сімей загиблих (померлих) киян, які брали участь у проведенні антитерористичної операції, <b>осіб, яким видано посвідчення бійця-добровольця, який брав участь у захисті територіальної цілісності та державного суверенітету на сході України</b> на виготовлення та встановлення надгробків загиблим (померлим) киянам, які брали участь у проведенні антитерористичної операції, <b>особам, яким видано посвідчення бійця-добровольця, який брав участь у захисті територіальної цілісності та державного суверенітету на сході України</b> (далі - матеріальна допомога).
3. Матеріальна допомога надається члену сім'ї загиблого (померлого) киянина, який брав участь у проведенні антитерористичної операції, на підставі заяви, до якої додаються:	3. Матеріальна допомога надається члену сім'ї загиблого (померлого) киянина, який брав участь у проведенні антитерористичної операції, <b>особи, якій видано посвідчення бійця-добровольця, який брав участь у захисті територіальної цілісності та державного суверенітету на сході України</b> на підставі заяви, до якої додаються:

Чинна редакція	Запропонована редакція
<p data-bbox="174 188 235 231">[...]</p> <p data-bbox="174 630 1142 837">- довідка, видана за місцем реєстрації, про те, що учасник антитерористичної операції на момент смерті (загибелі) був зареєстрований в місті Києві, або на момент смерті (загибелі) учасника антитерористичної операції в місті Києві були зареєстровані члени його сім'ї;</p> <p data-bbox="174 1061 1142 1404">- копія довідки, виданої за формою, визначеною Порядком оформлення і видачі довідки про взяття на облік внутрішньо переміщеної особи, затвердженим постановою Кабінету Міністрів України від 01 жовтня 2014 року N 509, з відміткою про фактичне місце проживання в місті Києві (для підтвердження про те, що учасник антитерористичної операції із числа внутрішньо переміщених осіб на момент смерті фактично проживав у місті Києві);</p>	<p data-bbox="1171 159 1232 202">[...]</p> <p data-bbox="1171 202 2184 630">щодо осіб, яким видано посвідчення бійця-добровольця, який брав участь у захисті територіальної цілісності та державного суверенітету на сході України: копія витягу з протоколу засідання Комісії з питань визнання на території міста Києва осіб бійцями-добровольцями, які брали участь у захисті територіальної цілісності та державного суверенітету на сході України, копія посвідчення бійця-добровольця, який брав участь у захисті територіальної цілісності та державного суверенітету на сході України;</p> <p data-bbox="1171 638 2184 1061">- копія довідки, виданої за місцем реєстрації, про те, що учасник антитерористичної операції, <b>особа, якій видано посвідчення бійця-добровольця, який брав участь у захисті територіальної цілісності та державного суверенітету на сході України</b> на момент смерті (загибелі) був зареєстрований в місті Києві, або на момент смерті (загибелі) учасника антитерористичної операції, особи, якій видано посвідчення бійця-добровольця, який брав участь у захисті територіальної цілісності та державного суверенітету на сході України члени його сім'ї були зареєстровані в місті Києві;</p> <p data-bbox="1171 1069 2184 1452">- копія довідки, виданої за формою, визначеною Порядком оформлення і видачі довідки про взяття на облік внутрішньо переміщеної особи, затвердженим постановою Кабінету Міністрів України від 01 жовтня 2014 року № 509, з відміткою про фактичне місце проживання в місті Києві (для підтвердження про те, що учасник антитерористичної операції, <b>особа, якій видано посвідчення бійця-добровольця, який брав участь у захисті територіальної цілісності та державного суверенітету на сході України</b> із</p>

Чинна редакція	Запропонована редакція
[...]	числа внутрішньо переміщених осіб на момент смерті фактично проживав у місті Києві); [...] - копія витягу із протоколу засідання Центральної військово-лікарської комісії Міністерства оборони України або копія постанови Центральної військово-лікарської комісії МВС України по встановленню причинного зв'язку захворювань, поранень, контузій, травм, каліцтв що призвели до смерті (для членів сім'ї загиблих (померлих)).
4. Для цілей цього Порядку до членів сімей загиблих (померлих) киян, які брали участь в проведенні антитерористичної операції, належать: утриманці загиблого (померлого), яким у зв'язку з цим виплачується пенсія; батьки; діти; один з подружжя та інші.	4. Для цілей цього Порядку до членів сімей загиблих (померлих) киян, які брали участь в проведенні антитерористичної операції, <b>особи, якій видано посвідчення бійця-добровольця, який брав участь у захисті територіальної цілісності та державного суверенітету на сході України</b> належать: утриманці загиблого (померлого), яким у зв'язку з цим виплачується пенсія; батьки; діти; один з подружжя.
8. Розмір матеріальної допомоги визначається Департаментом соціальної політики виконавчого органу Київської міської ради (Київської міської державної адміністрації) в кожному конкретному випадку в залежності від фактичних витрат та не може перевищувати 10000 гривень.	8. Розмір матеріальної допомоги визначається Департаментом соціальної політики виконавчого органу Київської міської ради (Київської міської державної адміністрації) в кожному конкретному випадку в залежності від фактичних витрат та не може перевищувати граничної суми, встановленої розпорядженням виконавчого органу Київської міської ради (Київської міської державної адміністрації) за поданням Департаменту соціальної політики виконавчого органу Київської міської ради (Київської міської державної адміністрації) на відповідний рік.
<b>Додаток 7</b>	
Порядок оздоровлення дітей киян - учасників	Порядок оздоровлення дітей киян - учасників

Чинна редакція	Запропонована редакція
<p>антитерористичної операції віком до 7 років у супроводі матері, батька або особи, яка замінює батьків</p>	<p>антитерористичної операції, <b>осіб, яким видано посвідчення бійця-добровольця, який брав участь у захисті територіальної цілісності та державного суверенітету на сході України</b> віком до 7 років у супроводі матері, батька або особи, яка замінює батьків</p>
<p>1. Цей Порядок визначає механізм забезпечення путівками для оздоровлення дітей киян - учасників антитерористичної операції віком до 7 років у супроводі матері, батька або особи, яка замінює батьків (далі - Порядок), за рахунок коштів, передбачених у бюджеті міста Києва на відповідний рік на виконання міської цільової програми "Турбота. Назустріч киянам".</p>	<p>1. Цей Порядок визначає механізм забезпечення путівками для оздоровлення дітей киян - учасників антитерористичної операції, <b>осіб, яким видано посвідчення бійця-добровольця, який брав участь у захисті територіальної цілісності та державного суверенітету на сході України</b> віком до 7 років у супроводі матері, батька або особи, яка замінює батьків (далі - Порядок), за рахунок коштів, передбачених у бюджеті міста Києва на відповідний рік на виконання міської цільової програми «Турбота. Назустріч киянам».</p>
<p>2. Путівками для оздоровлення дітей забезпечуються діти киян - учасників антитерористичної операції та діти загиблих (померлих) киян, які брали участь в проведенні антитерористичної операції, віком до 7 років (далі - діти) у супроводі матері, батька або особи, яка замінює батьків.</p> <p>Путівками для оздоровлення також забезпечуються діти загиблих (померлих) учасників антитерористичної операції, які були зареєстровані в місті Києві на момент загибелі (смерті) учасника антитерористичної операції, який не був на момент загибелі (смерті) зареєстрований в місті Києві.</p>	<p>2. Путівками для оздоровлення забезпечуються діти киян - учасників антитерористичної операції, <b>осіб, яким видано посвідчення бійця-добровольця, який брав участь у захисті територіальної цілісності та державного суверенітету на сході України</b> та діти загиблих (померлих) киян, які брали участь в проведенні антитерористичної операції, віком до 7 років (далі - діти) у супроводі матері, батька або особи, яка замінює батьків.</p> <p>Путівками для оздоровлення також забезпечуються діти загиблих (померлих) учасників антитерористичної операції, <b>осіб, яким видано посвідчення бійця-добровольця, який брав участь у захисті територіальної цілісності та державного суверенітету на сході України</b> які були зареєстровані в місті Києві, на момент загибелі (смерті) учасника антитерористичної операції, <b>особи, якій видано посвідчення бійця-добровольця, який брав участь у захисті</b></p>

Чинна редакція	Запропонована редакція
<p>3. Путівки для оздоровлення дітей видаються управліннями праці та соціального захисту населення районних в місті Києві державних адміністрацій на підставі заяви одного з батьків (законних представників) дитини, до якої додаються:</p> <p>копія паспорта учасника антитерористичної операції та супроводжуючого;</p> <p>копія документа, що засвідчує взаємини дитини і заявника (свідоцтво про народження, усиновлення, документ, що підтверджує встановлення опіки чи піклування), нотаріально завірена згода (доручення) батьків, опікунів, усиновителів або піклувальників на виїзд та супровід дитини; [...]</p> <p>копія довідки, виданої за формою, визначеною Порядком оформлення і видачі довідки про взяття на облік внутрішньо переміщеної особи, затвердженим постановою Кабінету Міністрів України від 01 жовтня 2014 року № 509, з відміткою про фактичне місце проживання в місті Києві для</p>	<p><b>територіальної цілісності та державного суверенітету на сході України</b> який не був на момент загибелі (смерті) зареєстрований в місті Києві.</p> <p>3. Путівки для оздоровлення дітей видаються управліннями праці та соціального захисту населення районних в місті Києві державних адміністрацій на підставі заяви одного з батьків (законних представників) дитини, до якої додаються:</p> <p>- копія паспорта учасника антитерористичної операції, <b>особи, якій видано посвідчення бійця-добровольця, який брав участь у захисті територіальної цілісності та державного суверенітету на сході України</b> та супроводжуючого;</p> <p>- копія документа, що підтверджує <b>родинні стосунки</b> дитини та заявника (свідоцтво про народження, усиновлення, документ, що підтверджує встановлення опіки чи піклування), нотаріально завірена згода (доручення) батьків, опікунів, усиновителів або піклувальників на виїзд та супровід дитини <b>(у разі необхідності)</b>; [...]</p> <p><b>щодо дітей осіб, яким видано посвідчення бійця-добровольця, який брав участь у захисті територіальної цілісності та державного суверенітету на сході України: копія посвідчення бійця-добровольця, який брав участь у захисті територіальної цілісності та державного суверенітету на сході України;</b></p> <p>- копія довідки, виданої за формою, визначеною Порядком оформлення і видачі довідки про взяття на облік внутрішньо переміщеної особи, затвердженим постановою Кабінету Міністрів України від 01 жовтня 2014 року № 509, з відміткою про фактичне місце проживання в місті Києві для внутрішньо</p>

Чинна редакція	Запропонована редакція
<p>внутрішньо переміщених осіб; копія свідоцтва про смерть (у разі загибелі (смерті) учасника антитерористичної операції);</p> <p>довідка видана в установленому порядку, про те, що учасник антитерористичної операції на момент смерті (загибелі) був зареєстрований в місті Києві, або на момент загибелі (смерті) учасника антитерористичної операції в місті Києві були зареєстровані його діти.</p>	<p>переміщених осіб; - копія свідоцтва про смерть (у разі загибелі (смерті) учасника антитерористичної операції, <b>особи, якій видано посвідчення бійця-добровольця, який брав участь у захисті територіальної цілісності та державного суверенітету на сході України</b>); - копії довідки, виданої в установленому порядку, про те, що учасник антитерористичної операції, <b>особа, якій видано посвідчення бійця-добровольця, який брав участь у захисті територіальної цілісності та державного суверенітету на сході України</b> на момент смерті (загибелі) був зареєстрований в місті Києві, або на момент загибелі (смерті) учасника антитерористичної операції, <b>особи, якій видано посвідчення бійця-добровольця, який брав участь у захисті територіальної цілісності та державного суверенітету на сході України</b> його діти були зареєстровані в місті Києві.</p>
<p>4. Путівки для оздоровлення дітей видаються управліннями праці та соціального захисту населення районних в місті Києві державних адміністрацій за місцем реєстрації учасників антитерористичної операції або дитини у випадку, передбаченому абзацом 2 пункту 2 цього Порядку.</p>	<p>4. Путівки для оздоровлення дітей видаються управліннями праці та соціального захисту населення районних в місті Києві державних адміністрацій за місцем реєстрації учасників антитерористичної операції, <b>осіб, яким видано посвідчення бійця-добровольця, який брав участь у захисті територіальної цілісності та державного суверенітету на сході України</b> або дитини у випадку, передбаченому абзацом 2 пункту 2 цього Порядку.</p>

Виконуюча обов'язки керівника апарату



Л. Верес







ВИКОНАВЧИЙ ОРГАН КИЇВСЬКОЇ МІСЬКОЇ РАДИ  
(КИЇВСЬКА МІСЬКА ДЕРЖАВНА АДМІНІСТРАЦІЯ)

ДЕПАРТАМЕНТ ФІНАНСІВ

вул. Хрещатик, 36, Київ, 01044 тел. (044) 202-79-29, 202-73-45, 202-73-82 факс.  
КБУ "Контактний центр міста Києва" 15-51 E-mail: [info@kmfd.gov.ua](mailto:info@kmfd.gov.ua) Код ЄДРПОУ 02317474

18.10.2014 № 054-3-2-13/2920

на № \_\_\_\_\_ від \_\_\_\_\_

Зауваження

до проекту рішення Київської міської ради «Про внесення змін до рішення Київської міської ради від 09 жовтня 2014 року №271/271 «Про надання додаткових пільг та гарантій учасникам антитерористичної операції та членам їх сімей»

Департамент фінансів виконавчого органу Київської міської ради (Київської міської державної адміністрації) повертає проект зазначеного рішення до вирішення питання щодо встановлення статусу бійця-добровольця.

Відповідно до постанови Кабінету Міністрів України від 20.08.2014 №413 «Про затвердження Порядку надання статусу учасника бойових дій особам, які захищали незалежність, суверенітет та територіальну цілісність України і брали безпосередню участь в антитерористичній операції, забезпеченні її проведення» рішення про надання статусу учасника бойових дій приймається Міністерством оборони, МВС, Мін'юстом, Національною поліцією, Національною гвардією та іншими центральними органами влади.

Крім того слід зауважити, що заходи уряду в системі надання пільг спрямовані на дотримання відповідальності та підзвітності з метою наближення надання їх тим, хто безпосередньо потребує, тобто з урахуванням доходу сім'ї та її матеріального стану.

Заступник директора

О.Сухонос



## КИЇВСЬКА МІСЬКА РАДА

II сесія VII скликання

### РІШЕННЯ

від 9 жовтня 2014 року N 271/271

## Про надання додаткових пільг та гарантій учасникам антитерористичної операції та членам їх сімей

(заголовок у редакції рішення Київської міської ради від 04.03.2015 р. N 164/1029)

Із змінами і доповненнями, внесеними рішеннями Київської міської ради від 9 грудня 2014 року N 525/525, від 4 березня 2015 року N 164/1029, від 2 квітня 2015 року N 319/1184, від 14 травня 2015 року N 454/1318, від 3 вересня 2015 року N 936/1800, від 8 жовтня 2015 року N 112/2015

(рішенням Київської міської ради від 8 жовтня 2015 року N 112/2015

це рішення викладено у новій редакції),

від 3 березня 2016 року N 117/117,  
від 28 липня 2016 року N 895/895,  
від 15 вересня 2016 року N 14/1018,  
від 18 травня 2017 року N 292/2514

Відповідно до статей 24, 26 Закону України "Про місцеве самоврядування в Україні", частини четвертої статті 2 Закону України "Про статус ветеранів війни, гарантії їх соціального захисту", з метою встановлення додаткових соціальних гарантій учасникам антитерористичної операції та членам їх сімей Київська міська рада **вирішила**:

1. Надавати допомогу киянам - учасникам антитерористичної операції, членам сімей загиблих (померлих) киян, які брали участь в проведенні антитерористичної операції, та забезпечувати безкоштовний проїзд міським пасажирським транспортом учасників антитерористичної операції у порядку згідно з додатком 1.
2. Забезпечувати надання щомісячної адресної матеріальної допомоги киянам - учасникам антитерористичної операції, членам їх сімей та членам сімей загиблих (померлих) киян, які брали участь в проведенні антитерористичної операції, для покриття витрат на оплату ними житлово-комунальних послуг у порядку згідно з додатком 2.
3. Надавати компенсацію витрат на стаціонарне лікування та забезпечувати відшкодування коштів на складне протезування киянам - учасникам антитерористичної операції у порядку згідно з додатком 3.
  - 3.1. Надавати кошти на стаціонарне лікування киянам - учасникам антитерористичної операції у порядку згідно з додатком 3.1.

(рішення доповнено пунктом 3.1 згідно з рішенням  
Київської міської ради від 15.09.2016 р. N 14/1018)

4. Надавати додаткові гарантії та пільги у сфері освіти киянам - учасникам антитерористичної операції та членам сімей загиблих (померлих) киян, які брали участь в проведенні антитерористичної операції, у порядку згідно з додатком 4.

5. Забезпечувати проведення безоплатного поховання загиблих (померлих) киян - учасників антитерористичної операції, на яких не поширюється дія статті 14 Закону України "Про поховання та похоронну справу", у порядку згідно з додатком 5.

6. Забезпечити надання матеріальної допомоги на часткову компенсацію членам сімей загиблих (померлих) киян, які брали участь у проведенні антитерористичної операції, на виготовлення та встановлення надгробків у порядку згідно з додатком 6.

(рішення доповнено новим пунктом 6 згідно з рішенням  
Київської міської ради від 28.07.2016 р. N 895/895)

7. Забезпечити оздоровлення дітей киян - учасників антитерористичної операції віком до 7 років у супроводі матері, батька або особи, яка замінює батьків, у порядку згідно з додатком 7.

(рішення доповнено новим пунктом 7 згідно з рішенням  
Київської міської ради від 28.07.2016 р. N 895/895,  
у зв'язку з цим пункти 6 - 8 вважати відповідно пунктами 8 - 10)

8. Виконавчому органу Київської міської ради (Київській міській державній адміністрації), районним в місті Києві державним адміністраціям:

8.1. У межах повноважень забезпечити реалізацію цього рішення.

8.2. Щорічно переглядати та затверджувати граничний розмір матеріальної допомоги киянам - учасникам антитерористичної операції та членам сімей загиблих (померлих) киян, які брали участь в проведенні антитерористичної операції, допомоги на поховання киян - учасників антитерористичної операції, щомісячної адресної матеріальної допомоги киянам - учасникам антитерористичної операції, членам їх сімей та членам сімей загиблих (померлих) киян, які брали участь в проведенні антитерористичної операції, для покриття витрат на оплату ними житлово-комунальних послуг.

8.3. Щорічно при формуванні бюджету міста Києва передбачати видатки на реалізацію додаткових гарантій, передбачених цим рішенням.

9. Офіційно оприлюднити це рішення у газеті Київської міської ради "Хрещатик".

10. Контроль за виконанням цього рішення покласти на постійну комісію Київської міської ради з питань охорони здоров'я та соціального захисту.

**Київський міський голова**

**В. Кличко**

Додаток 1

до рішення Київської міської ради

09.10.2014 N 271/271

(у редакції рішення Київської міської ради  
від 08.10.2015 N 112/2015)

## **Порядок надання допомоги киянам - учасникам антитерористичної операції, членам сімей загиблих (померлих) киян, які брали участь в проведенні антитерористичної операції, та забезпечення безкоштовного проїзду міським пасажирським транспортом учасників антитерористичної операції**

1. Цей Порядок визначає механізм забезпечення безкоштовного проїзду міським пасажирським транспортом учасників антитерористичної операції та надання за рахунок коштів, передбачених у бюджеті міста Києва в межах видатків на відповідний рік:

1.1. Матеріальної допомоги киянам - учасникам антитерористичної операції та членам сімей загиблих (померлих) киян, які брали участь в проведенні антитерористичної операції (далі - матеріальна допомога).

На отримання матеріальної допомоги мають право також члени сімей загиблих (померлих) учасників антитерористичної операції, які були зареєстровані в місті Києві на момент загибелі (смерті) учасника антитерористичної операції, який не був на момент загибелі (смерті) зареєстрований в місті Києві. Для цілей цього Порядку вказана категорія осіб прирівнюється до членів сімей загиблих (померлих) киян, які брали участь в проведенні антитерористичної операції.

(підпункт 1.1 пункту 1 доповнено абзацом другим згідно з рішенням Київської міської ради від 03.03.2016 р. N 117/117)

1.2. Допомоги на поховання киян - учасників антитерористичної операції (далі - допомога на поховання).

2. До членів сімей загиблих (померлих) киян, які брали участь в проведенні антитерористичної операції, належать:

- утриманці загиблого (померлого), яким у зв'язку з цим виплачується пенсія;
- дружина (чоловік), які не одружились вдруге, незалежно від того, виплачується їм пенсія чи ні, їх неповнолітні діти (до 18 років);
- неодружені повнолітні діти, визнані інвалідами з дитинства I та II групи або інвалідами I групи;
- батьки учасників антитерористичної операції;
- особа, яка знаходилась під опікою або піклуванням учасника антитерористичної операції та проживала разом з ним (далі - члени сімей).

3. Матеріальна допомога надається щорічно:

3.1. Киянам - учасникам антитерористичної операції, на підставі заяви, до якої додаються:

- копія паспорта громадянина України;
- копія документа, що підтверджує реєстрацію у Державному реєстрі фізичних осіб - платників податків (крім фізичних осіб, які через свої релігійні переконання відмовилися від прийняття реєстраційного номера облікової картки платника податків та офіційно повідомили про це відповідний контролюючий орган і мають відмітку у паспорті);
- копії документів про участь в антитерористичній операції, зокрема: про безпосереднє залучення до виконання завдань антитерористичної операції в районах її проведення, направлення (прибуття) у відрядження до районів проведення антитерористичної операції, їх перебування в таких районах з метою виконання завдань із захисту незалежності, суверенітету та територіальної цілісності України шляхом безпосередньої участі в антитерористичній операції, забезпеченні її проведення (витяги з наказів, директив, розпоряджень, посвідчень про відрядження, оперативних завдань, журналів бойових дій, бойових донесень, дислокацій, книг нарядів, графіків несення служби, звітів, зведень, донесень, матеріалів спеціальних (службових) розслідувань за фактами отримання поранень, інші офіційні документи, видані державними органами, що містять достатні докази про безпосередню участь особи у виконанні завдань антитерористичної операції у районах її проведення), або копія

довідки, виданої за формою, визначеною Порядком надання статусу учасника бойових дій особам, які захищали незалежність, суверенітет та територіальну цілісність України і брали безпосередню участь в антитерористичній операції, забезпеченні її проведення, затвердженим постановою Кабінету Міністрів України від 20 серпня 2014 року N 413 (далі - документи, які підтверджують участь в антитерористичній операції);

- а також для внутрішньо переміщених осіб копія довідки, виданої за формою, визначеною Порядком оформлення і видачі довідки про взяття на облік внутрішньо переміщеної особи, затвердженим постановою Кабінету Міністрів України від 01 жовтня 2014 року N 509, з відміткою про фактичне місце проживання в місті Києві (далі - довідка про фактичне місце проживання в місті Києві).

3.2. Членам сімей - на підставі заяви, до якої додаються:

- копія паспорта громадянина України;
- копія документа, що підтверджує реєстрацію у Державному реєстрі фізичних осіб - платників податків (крім фізичних осіб, які через свої релігійні переконання відмовилися від прийняття реєстраційного номера облікової картки платника податків та офіційно повідомили про це відповідний контролюючий орган і мають відмітку у паспорті);
- копія свідоцтва про смерть;
- копії документів, які підтверджують ступінь спорідненості;
- копії документів, які підтверджують участь в антитерористичній операції;
- довідка житлово-експлуатаційної організації про те, що учасник антитерористичної операції на момент смерті (загибелі) був зареєстрований в місті Києві або на момент загибелі (смерті) учасника антитерористичної операції в місті Києві були зареєстровані члени його сім'ї;

(абзац сьомий підпункту 3.2 пункту 3 у редакції рішення Київської міської ради від 03.03.2016 р. N 117/117)

- копія довідки про фактичне місце проживання в місті Києві (для внутрішньо переміщених осіб).

4. Допомога на поховання надається додатково до передбаченої Законом України "Про поховання та похоронну справу" гарантії безоплатного поховання для учасників бойових дій членам їх сімей - на підставі заяви, до якої додаються:

- копія паспорта громадянина України;
- копія документа, що підтверджує реєстрацію у Державному реєстрі фізичних осіб - платників податків (крім фізичних осіб, які через свої релігійні переконання відмовилися від прийняття реєстраційного номера облікової картки платника податків та офіційно повідомили про це відповідний контролюючий орган і мають відмітку у паспорті);
- копія свідоцтва про смерть;
- копії документів, які підтверджують ступінь спорідненості;
- копії документів, які підтверджують участь в антитерористичній операції;
- довідка житлово-експлуатаційної організації про те, що учасник антитерористичної операції на момент смерті (загибелі) був зареєстрований в місті Києві;
- копія довідки про фактичне місце проживання в місті Києві (для внутрішньо переміщених осіб).

5. Матеріальна допомога та допомога на поховання надаються на підставі наданих документів, передбачених цим Порядком, відповідно до наказу директора Департаменту соціальної політики виконавчого органу Київської міської ради (Київської міської державної адміністрації) не пізніше 10 днів з моменту реєстрації відповідної заяви.

Документи, зазначені у пунктах 3, 4 цього Порядку (крім копії відповідних довідок, виданих за формою, визначеною Порядком надання статусу учасника бойових дій особам, які захищали незалежність, суверенітет та територіальну цілісність України і брали безпосередню участь в антитерористичній операції, забезпеченні її проведення, затвердженим постановою Кабінету Міністрів України від 20 серпня 2014 року N 413), подаються також в оригіналах для звірки з копіями.

Матеріальна допомога киянам - учасникам антитерористичної операції та членам сімей, дані про яких внесено до Реєстру киян - учасників антитерористичної операції, членів їх сімей та членів сімей загиблих (померлих) киян, які брали участь в проведенні антитерористичної операції, надається без повторного надання документів, передбачених підпунктами 3.1, 3.2 пункту 3 цього Порядку.

(пункт 5 доповнено абзацом третім згідно з рішенням Київської міської ради від 03.03.2016 р. N 117/117)

6. Матеріальна допомога та допомога на поховання виплачуються шляхом їх перерахування на рахунок банку, що зазначений одержувачем виплати, або поштовим переказом через відділення зв'язку за місцем проживання одержувача.

7. Забезпечення безкоштовного проїзду міським пасажирським транспортом учасників антитерористичної операції здійснюється шляхом забезпечення проїзними квитками на всі види комунального пасажирського транспорту загального користування міста Києва (крім таксі, транспортних засобів, що працюють в режимі маршрутного таксі та міської електрички) у разі, якщо пільги щодо забезпечення проїзними квитками або безкоштовний проїзд усіма видами комунального пасажирського транспорту загального користування не встановлені їм законодавством України чи рішеннями Київської міської ради, на підставі заяви, до якої додаються копії:

- паспорта громадянина України;
- документа, що підтверджує реєстрацію у Державному реєстрі фізичних осіб - платників податків (крім фізичних осіб, які через свої релігійні переконання відмовилися від прийняття реєстраційного номера облікової картки платника податків та офіційно повідомили про це відповідний контролюючий орган і мають відмітку у паспорті);
- документів, які підтверджують участь в антитерористичній операції;
- довідки про фактичне місце проживання в місті Києві (для внутрішньо переміщених осіб).

8. Облік громадян, які звертаються з метою забезпечення проїзними квитками та з метою отримання допомоги, здійснює Департамент соціальної політики виконавчого органу Київської міської ради (Київської міської державної адміністрації).

**Київський міський голова**

**В. Кличко**

(додаток 1 із змінами, внесеними згідно з рішеннями Київської міської ради від 09.12.2014 р. N 525/525, від 04.03.2015 р. N 164/1029, від 02.04.2015 р. N 319/1184, від 14.05.2015 р. N 454/1318, від 03.09.2015 р. N 936/1800, у редакції рішення Київської міської ради від 08.10.2015 р. N 112/2015)

Додаток 2

до рішення Київської міської ради

09.10.2014 N 271/271

(у редакції рішення Київської міської ради

від 08.10.2015 N 112/2015)

**Порядок надання щомісячної адресної матеріальної допомоги киянам - учасникам антитерористичної операції, членам їх сімей та членам сімей загиблих (померлих) киян, які брали участь в проведенні антитерористичної операції, для покриття витрат на оплату ними житлово-комунальних послуг**

1. Цей Порядок визначає механізм покриття витрат на оплату житлово-комунальних послуг киянам - учасникам антитерористичної операції, членам їх сімей та членам сімей загиблих (померлих) киян, які брали участь в проведенні антитерористичної операції, шляхом надання їм щомісячної адресної матеріальної допомоги за рахунок коштів, передбачених у бюджеті міста Києва у межах видатків на відповідний рік.

2. Щомісячна адресна матеріальна допомога для покриття витрат на оплату житлово-комунальних послуг (далі - матеріальна допомога) надається:

- учасникам антитерористичної операції та членам їх сімей, зареєстрованим у місті Києві на одній житловій площі;
- членам сімей загиблих (померлих) учасників антитерористичної операції, зареєстрованим у місті Києві.

На отримання матеріальної допомоги мають право також члени сімей загиблих (померлих) учасників антитерористичної операції, які були зареєстровані в місті Києві на момент загибелі (смерті) учасника антитерористичної операції, який не був на момент загибелі (смерті) зареєстрований в місті Києві. Для цілей цього Порядку вказана категорія осіб прирівнюється до членів сімей загиблих (померлих) киян, які брали участь в проведенні антитерористичної операції.

(пункт 2 доповнено абзацом згідно з рішенням Київської міської ради від 03.03.2016 р. N 117/117)

3. Матеріальна допомога надається на оплату житлово-комунальних послуг (утримання будинків і споруд та прибудинкових територій, централізоване постачання холодної води, централізоване постачання гарячої води, водовідведення, газо- та електропостачання, централізоване опалення та вивезення побутових відходів та рідких нечистот) у межах норм споживання житлово-комунальних послуг (соціальна норма житла, соціальні нормативи користування житлово-комунальними послугами), встановлених для громадян, які мають пільги на оплату житлово-комунальних послуг, визначених постановою Кабінету Міністрів України від 06 серпня 2014 року N 409 "Про встановлення державних соціальних стандартів у сфері житлово-комунального обслуговування".

4. До членів сімей киян - учасників антитерористичної операції належать:

- дружина (чоловік), неповнолітні діти (до 18 років);
- неодружені повнолітні діти, визнані інвалідами з дитинства I та II групи або інвалідами I групи;
- батьки учасників антитерористичної операції;
- особа, яка знаходиться під опікою або піклуванням учасника антитерористичної операції, та проживає разом з ним.

До членів сімей загиблих (померлих) киян, які брали участь в проведенні антитерористичної операції, належать:

- утриманці загиблого (померлого), яким у зв'язку з цим виплачується пенсія;

- дружина (чоловік), які не одружились вдруге, незалежно від того, виплачується їм пенсія чи ні, їх неповнолітні діти (до 18 років);

- неодружені повнолітні діти, визнані інвалідами з дитинства I та II групи або інвалідами I групи;

- батьки учасників антитерористичної операції;

- особа, яка знаходилась під опікою або піклуванням учасника антитерористичної операції та проживала разом з ним.

5. Для призначення матеріальної допомоги учасники антитерористичної операції, або один із повнолітніх членів сімей учасників антитерористичної операції, або члени сімей загиблих (померлих) киян, які брали участь в проведенні антитерористичної операції, звертаються до управління праці та соціального захисту населення районної в місті Києві державної адміністрації за місцем реєстрації.

В разі зміни місця проживання отримувач допомоги зобов'язаний про це повідомити управління праці та соціального захисту населення районної в місті Києві державної адміністрації за місцем отримання допомоги.

6. Матеріальна допомога призначається на підставі заяви, до якої додаються такі документи:

- копія паспорта громадянина України;

- копія документа, що підтверджує реєстрацію у Державному реєстрі фізичних осіб - платників податків (крім фізичних осіб, які через свої релігійні переконання відмовилися від прийняття реєстраційного номера облікової картки платника податків та офіційно повідомили про це відповідний контролюючий орган і мають відмітку у паспорті);

- оригінал довідки з місця реєстрації про склад сім'ї (форма N 3);

- копії документів про участь в антитерористичній операції, зокрема: про безпосереднє залучення до виконання завдань антитерористичної операції в районах її проведення, направлення (прибуття) у відрядження до районів проведення антитерористичної операції, їх перебування в таких районах з метою виконання завдань із захисту незалежності, суверенітету та територіальної цілісності України шляхом безпосередньої участі в антитерористичній операції, забезпеченні її проведення (витяги з наказів, директив, розпоряджень, посвідчень про відрядження, оперативних завдань, журналів бойових дій, бойових донесень, дислокацій, книг нарядів, графіків несення служби, звітів, зведень, донесень, матеріалів спеціальних (службових) розслідувань за фактами отримання поранень, інші офіційні документи, видані державними органами, що містять достатні докази про безпосередню участь особи у виконанні завдань антитерористичної операції у районах її проведення), або копія довідки, виданої за формою, визначеною Порядком надання статусу учасника бойових дій особам, які захищали незалежність, суверенітет та територіальну цілісність України і брали безпосередню участь в антитерористичній операції, забезпеченні її проведення, затвердженим постановою Кабінету Міністрів України від 20 серпня 2014 року N 413;

- копія свідоцтва про шлюб (за необхідності);

- копія свідоцтва про народження (за необхідності);

- копія свідоцтва про смерть (для членів сім'ї загиблих);

- оригінали документів, які підтверджують сплату житлово-комунальних послуг (за необхідності)

- копія договору найму (оренди) житла (за необхідності).

(пункт 6 доповнено новим абзацом десятим згідно з рішенням Київської міської ради від 28.07.2016 р. N 895/895, у зв'язку з цим абзац десятий вважати абзацом одинадцятим)

Документи, зазначені у цьому пункті (крім копій відповідних довідок, виданих за формою, визначеною Порядком надання статусу учасника бойових дій особам, які захищали незалежність, суверенітет та територіальну цілісність України і



брали безпосередню участь в антитерористичній операції, забезпеченні її проведення, затвердженим постановою Кабінету Міністрів України від 20 серпня 2014 року N 413), подаються також в оригіналах для зворірки з копіями.

7. Матеріальна допомога призначається з моменту звернення, але не раніше дати прибуття в зону антитерористичної операції, до кінця бюджетного року, якщо відсутні обставини для встановлення іншого періоду призначення.

8. Матеріальна допомога призначається виключно учасникам антитерористичної операції, членам їх сімей та членам сімей загиблих (померлих) киян, які брали участь в проведенні антитерористичної операції, які не мають пільг з оплати житлово-комунальних послуг згідно з законодавством України.

В разі зміни обставин, які впливають на розмір матеріальної допомоги (зміна складу сім'ї, смерть тощо), управліннями праці та соціального захисту населення районних в місті Києві державних адміністрацій здійснюється перерахунок розміру матеріальної допомоги з місяця, що настає за місяцем, в якому виникли відповідні обставини.

9. Матеріальна допомога виплачується шляхом її перерахування на рахунок банку, що зазначений одержувачем виплати.

10. У разі встановлення відповідного статусу згідно з Законом України "Про статус ветеранів війни, гарантії їх соціального захисту" виплата матеріальної допомоги:

учасникам антитерористичної операції та членам їх сімей припиняється з першого числа місяця наступного за місяцем звернення про надання пільг на оплату житлово-комунальних послуг відповідно до встановленого статусу;

членам сімей загиблих (померлих) учасників антитерористичної операції, які отримали пільгу в розмірі 50-процентної знижки плати за житлово-комунальні послуги, здійснюється на умовах цього Порядку та призначається з дати звернення у розмірі 50 відсотків у межах середніх норм споживання, передбачених чинним законодавством.

(пункт 10 у редакції рішення Київської міської ради від 28.07.2016 р. N 895/895)

11. Виплата матеріальної допомоги учасникам війни з числа учасників антитерористичної операції, яким встановлено статус згідно з Законом України "Про статус ветеранів війни, гарантії їх соціального захисту", розмір середньомісячного сукупного доходу сім'ї яких у розрахунку на одну особу за попередні шість місяців перевищує величину доходу, який дає право на податкову соціальну пільгу у порядку, визначеному Кабінетом Міністрів України, здійснюється на умовах цього Порядку та призначається з 01 липня 2015 року до кінця бюджетного року.

(пункт 11 у редакції рішення Київської міської ради від 28.07.2016 р. N 895/895)

12. У разі якщо учасник антитерористичної операції зареєстрований за місцем знаходження військової частини (установи, організації), але фактично проживає у житловому приміщенні (будинку), виплата матеріальної допомоги здійснюється на умовах цього Порядку та на підставі договору найму (оренди) житла, в якому зазначено, що учасник антитерористичної операції здійснює оплату за житлово-комунальні послуги.

(Порядок доповнено новим пунктом 12 згідно з рішенням Київської міської ради від 28.07.2016 р. N 895/895, у зв'язку з цим пункт 12 вважати пунктом 13)

13. Облік громадян, які звертаються за матеріальною допомогою, здійснюють управління праці та соціального захисту населення районних в місті Києві державних адміністрацій за місцем реєстрації заявників.

Київський міський голова

В. Кличко

(рішення доповнено додатком 2 згідно з рішенням  
Київської міської ради від 09.12.2014 р. N 525/525,  
додаток 2 у редакції рішення Київської  
міської ради від 08.10.2015 р. N 112/2015)

Додаток 3  
до рішення Київської міської ради  
09.10.2014 N 271/271  
(у редакції рішення Київської міської ради  
від 08.10.2015 N 112/2015)

## **Порядок компенсації витрат на стаціонарне лікування та відшкодування коштів на складне протезування киянам - учасникам антитерористичної операції**

1. Порядок визначає механізм надання за рахунок коштів, передбачених у бюджеті міста Києва в межах видатків на відповідний рік, компенсації витрат на придбання лікарських засобів та медичних виробів при лікуванні в стаціонарних умовах, ендопротезуванні, слухопротезуванні, протезуванні ока (далі - компенсація витрат на стаціонарне лікування) та відшкодування коштів на складне протезування киян - учасників антитерористичної операції (далі - витрати на складне протезування).

2. Для компенсації витрат на стаціонарне лікування подається заява, до якої додаються:

- копія паспорта громадянина України;

- копія документа, що підтверджує реєстрацію у Державному реєстрі фізичних осіб - платників податків (крім фізичних осіб, які через свої релігійні переконання відмовилися від прийняття реєстраційного номера облікової картки платника податків та офіційно повідомили про це відповідний контролюючий орган і мають відмітку у паспорті);

- копії документів про участь в антитерористичній операції, зокрема: про безпосереднє залучення до виконання завдань антитерористичної операції в районах її проведення, направлення (прибуття) у відрядження до районів проведення антитерористичної операції, їх перебування в таких районах з метою виконання завдань із захисту незалежності, суверенітету та територіальної цілісності України шляхом безпосередньої участі в антитерористичній операції, забезпеченні її проведення (витяги з наказів, директив, розпоряджень, посвідчень про відрядження, оперативних завдань, журналів бойових дій, бойових донесень, дислокацій, книг нарядів, графіків несення служби, звітів, зведень, донесень, матеріалів спеціальних (службових) розслідувань за фактами отримання поранень, інші офіційні документи, видані державними органами, що містять достатні докази про безпосередню участь особи у виконанні завдань антитерористичної операції у районах її проведення), або копія довідки, виданої за формою, визначеною Порядком надання статусу учасника бойових дій особам, які захищали незалежність, суверенітет та територіальну цілісність України і брали безпосередню участь в антитерористичній операції, забезпеченні її проведення, затвердженим постановою Кабінету Міністрів України від 20 серпня 2014 року N 413 (далі - документи, які підтверджують участь в антитерористичній операції);

- для внутрішньо переміщених осіб - копія довідки, виданої за формою, визначеною Порядком оформлення і видачі довідки про взяття на облік внутрішньо переміщеної особи, затвердженим постановою Кабінету Міністрів України від 01 жовтня 2014 року N 509, з відміткою про фактичне місце проживання в місті Києві (далі - довідка про фактичне місце проживання в місті Києві);

- довідки медичного закладу, що підтверджують проведене стаціонарне лікування;

- фінансовий документ про оплату стаціонарного лікування учасником антитерористичної операції.

3. У цьому Порядку поняття "складне протезування" вживається у розумінні Положення про первинне та складне

протезування та ортезування осіб з вадами опорно-рухового апарату, затвердженого наказом Міністерства праці та соціальної політики України 22 вересня 2004 року N 234, зареєстрованим у Міністерстві юстиції України 07 жовтня 2004 року за N 1277/9876.

4. До витрат на складне протезування, у розумінні цього Порядку, належать витрати на:

- протезування (ортезування) учасника антитерористичної операції, який втратив функціональні можливості кінцівок;
- проїзд (крім квитків 1 класу та бізнес-класу), проживання (крім номерів підвищеної комфортності) та харчування учасника антитерористичної операції, який втратив функціональні можливості кінцівок, його супроводжуючої особи (у разі потреби).

Витрати на проживання та харчування не можуть перевищувати сум витрат на відрядження державних службовців, а також інших осіб, що направляються у відрядження підприємствами, установами та організаціями, які повністю або частково утримуються (фінансуються) за рахунок бюджетних коштів, визначених у додатку 1 до постанови Кабінету Міністрів України від 02 лютого 2011 року N 98.

5. Для відшкодування витрат на складне протезування подається заява, до якої додаються:

- копія паспорта громадянина України;
- копія документа, що підтверджує реєстрацію у Державному реєстрі фізичних осіб - платників податків (крім фізичних осіб, які через свої релігійні переконання відмовилися від прийняття реєстраційного номера облікової картки платника податків та офіційно повідомили про це відповідний контролюючий орган і мають відмітку у паспорті);
- копія документа, який підтверджує участь в антитерористичній операції;
- копія довідки про фактичне місце проживання в місті Києві (для внутрішньо переміщених осіб);
- копія довідки МСЕК про встановлення інвалідності, яка пов'язана із участю в антитерористичній операції;
- документи, в тому числі фінансові, що підтверджують надання та оплату послуг із складного протезування;
- квитки на проїзд учасника антитерористичної операції та супроводжуючої особи;
- акти виконаних робіт (надаються у разі, коли складне протезування здійснювалось в Україні).

6. Відшкодування витрат на складне протезування здійснюється у разі, якщо заявник не отримував грошову допомогу відповідно до Порядку протезування та ортезування виробами підвищеної функціональності за технологіями виготовлення, які відсутні в Україні, окремих категорій громадян, які брали участь в антитерористичній операції та/або забезпеченні її проведення (здійсненні заходів, пов'язаних з попередженням, виявленням і припиненням терористичної діяльності) і втратили функціональні можливості кінцівки або кінцівок, затвердженого постановою Кабінету Міністрів України від 01 жовтня 2014 року N 518, або шляхом безпосереднього отримання аналогічного виробу через органи соціального захисту населення за рахунок коштів місцевого або державного бюджетів.

7. Попереднє опрацювання поданих заявником документів здійснюється Департаментом соціальної політики виконавчого органу Київської міської ради (Київської міської державної адміністрації), який перевіряє подані документи на відповідність переліку документів, передбаченому цим Порядком.

У разі, коли до заяви додаються не всі необхідні документи, Департамент соціальної політики виконавчого органу Київської міської ради (Київської міської державної адміністрації) повідомляє заявнику в той же день про документи, які необхідно подати.

8. Для розгляду питань щодо компенсації витрат на стаціонарне лікування, в тому числі ендпротезування, слухопротезування та протезування ока киян - учасників антитерористичної операції, відшкодування коштів на складне

протезування киян, інвалідність яких пов'язана з участю в антитерористичній операції, виконавчим органом Київської міської ради (Київською міською державною адміністрацією) утворюється комісія.

Положення про комісію та її персональний склад затверджується розпорядженням виконавчого органу Київської міської ради (Київської міської державної адміністрації). До персонального складу комісії мають бути включені фахівці з відповідних питань.

9. Розмір компенсації витрат на стаціонарне лікування та витрат на складне протезування визначається комісією в кожному конкретному випадку та не може перевищувати 900 розмірів прожиткового мінімуму для працездатних осіб, встановленого на 1 січня року, в якому комісією прийнято рішення про компенсацію вказаних витрат.

Розмір компенсації витрат на складне протезування у разі заміни приймальної гільзи (куксоприймача) та післягарантійного ремонту протезно-ортопедичного виробу підвищеної функціональності не може перевищувати 150 розмірів прожиткового мінімуму для працездатних осіб, встановленого на 1 січня року, в якому комісією прийнято рішення про компенсацію вказаних витрат.

До компенсації витрат не включаються витрати на оплату банківських послуг.

10. При розгляді питань комісією також враховується обсяг бюджетних призначень на ці цілі, а також висновок профільного позаштатного спеціаліста Департаменту охорони здоров'я виконавчого органу Київської міської ради (Київської міської державної адміністрації) з приводу захворювання та із зазначенням закладів охорони здоров'я, які здійснюють лікування, та його вартості.

11. На підставі поданих заявником документів та рішення комісії Департаментом соціальної політики виконавчого органу Київської міської ради (Київської міської державної адміністрації) готується та подається проект розпорядження виконавчого органу Київської міської ради (Київської міської державної адміністрації) щодо компенсації витрат на стаціонарне лікування та відшкодування витрат на складне протезування.

Рішення про відмову у компенсації витрат на стаціонарне лікування та витрат на складне протезування має бути обгрунтованим.

12. Компенсація витрат на стаціонарне лікування та витрат на складне протезування надається не пізніше 14 календарних днів з моменту реєстрації заяви, документів, за наявності коштів на зазначені цілі та виплачується поштовим переказом через відділення зв'язку за місцем проживання заявника або шляхом перерахування коштів на банківський рахунок, відкритий на ім'я заявника.

13. У разі смерті одержувача в проміжок часу від подачі документів до моменту її одержання, виплата допомоги членам сім'ї одержувача не проводиться, а призначена до виплати сума до складу спадщини не включається.

14. Облік громадян, які звертаються за допомогою, здійснює Департамент соціальної політики виконавчого органу Київської міської ради (Київської міської державної адміністрації).

**Київський міський голова**

**В. Кличко**

(рішення доповнено додатком 3 згідно з рішенням Київської міської ради від 08.10.2015 р. N 112/2015)

Додаток 3.1

до рішення Київської міської ради

09.10.2014 N 271/271

(у редакції рішення Київської міської ради  
від 15.09.2016 N 14/1018)

## **Порядок надання коштів на стаціонарне лікування киянам - учасникам антитерористичної операції**

1. Порядок визначає механізм надання коштів киянам - учасникам антитерористичної операції, передбачених у бюджеті міста Києва в межах видатків на відповідний рік, на придбання лікарських засобів та медичних виробів при лікуванні в стаціонарних умовах, ендопротезуванні, слухопротезуванні, протезуванні ока (далі - кошти на стаціонарне лікування).

2. Для отримання коштів на стаціонарне лікування подається заява, до якої додаються:

- копія паспорта громадянина України;

- копія документа, що підтверджує реєстрацію у Державному реєстрі фізичних осіб - платників податків (крім фізичних осіб, які через свої релігійні переконання відмовилися від прийняття реєстраційного номера облікової картки платника податків та офіційно повідомили про це відповідний контролюючий орган і мають відмітку у паспорті);

- копії документів про участь в антитерористичній операції, зокрема: про безпосереднє залучення до виконання завдань антитерористичної операції в районах її проведення, направлення (прибуття) у відрядження до районів проведення антитерористичної операції, їх перебування в таких районах з метою виконання завдань із захисту незалежності, суверенітету та територіальної цілісності України шляхом безпосередньої участі в антитерористичній операції, забезпеченні її проведення (витяги з наказів, директив, розпоряджень, посвідчень про відрядження, оперативних завдань, журналів бойових дій, бойових донесень, дислокацій, книг нарядів, графіків несення служби, звітів, зведень, донесень, матеріалів спеціальних (службових) розслідувань за фактами отримання поранень, інші офіційні документи, видані державними органами, що містять достатні докази про безпосередню участь особи у виконанні завдань антитерористичної операції у районах її проведення), або копія довідки, виданої за формою, визначеною Порядком надання статусу учасника бойових дій особам, які захищали незалежність, суверенітет та територіальну цілісність України і брали безпосередню участь в антитерористичній операції, забезпеченні її проведення, затвердженим постановою Кабінету Міністрів України від 20 серпня 2014 року N 413 (далі - документи, які підтверджують участь в антитерористичній операції);

- для внутрішньо переміщених осіб - копія довідки, виданої за формою, визначеною Порядком оформлення і видачі довідки про взяття на облік внутрішньо переміщеної особи, затвердженим постановою Кабінету Міністрів України від 01 жовтня 2014 року N 509, з відміткою про фактичне місце проживання в місті Києві (далі - довідка про фактичне місце проживання в місті Києві);

- довідка закладу охорони здоров'я про необхідність стаціонарного лікування та можливість його проведення у відповідному закладі охорони здоров'я із зазначенням суми витрат на лікування травми або захворювання, які отримані або загострилися в зв'язку з участю в антитерористичній операції.

(абзац шостий пункту 2 із змінами, внесеними згідно з  
рішенням Київської міської ради від 18.05.2017 р. N 292/2514)

3. Попереднє опрацювання поданих заявником документів здійснюється Департаментом соціальної політики виконавчого органу Київської міської ради (Київської міської державної адміністрації), який перевіряє подані документи на відповідність переліку документів, передбаченому цим Порядком.

У разі, коли до заяви додаються не всі необхідні документи, Департамент соціальної політики виконавчого органу

Київської міської ради (Київської міської державної адміністрації) повідомляє заявнику в той же день про документи, які необхідно подати.

4. Для розгляду питань щодо надання коштів на стаціонарне лікування, в тому числі ендопротезування, слухопротезування та протезування ока киян - учасників антитерористичної операції виконавчим органом Київської міської ради (Київською міською державною адміністрацією) утворюється комісія.

(пункт 4 із змінами, внесеними згідно з рішенням Київської міської ради від 18.05.2017 р. N 292/2514)

Положення про комісію та її персональний склад затверджуються розпорядженням виконавчого органу Київської міської ради (Київської міської державної адміністрації). До персонального складу комісії мають бути включені фахівці з відповідних питань.

5. Розмір надання коштів на стаціонарне лікування визначається комісією в кожному конкретному випадку та не може перевищувати 900 розмірів прожиткового мінімуму для працездатних осіб, встановленого на 1 січня року, в якому комісією прийнято рішення про надання вказаних коштів.

До надання коштів не включаються витрати на оплату банківських послуг.

6. При розгляді питань комісією також враховується обсяг бюджетних призначень на ці цілі, а також висновок профільного позаштатного спеціаліста Департаменту охорони здоров'я виконавчого органу Київської міської ради (Київської міської державної адміністрації) з приводу захворювання та із зазначенням закладів охорони здоров'я, які здійснюють лікування, та його вартості.

7. На підставі поданих заявником документів та рішення комісії Департаментом соціальної політики виконавчого органу Київської міської ради (Київської міської державної адміністрації) готується та подається проект розпорядження виконавчого органу Київської міської ради (Київської міської державної адміністрації) щодо надання коштів на стаціонарне лікування.

Рішення про відмову у наданні коштів на стаціонарне лікування має бути обґрунтованим та може бути оскаржено в установленому чинним законодавством України порядку.

(абзац другий пункту 7 із змінами, внесеними згідно з рішенням Київської міської ради від 18.05.2017 р. N 292/2514)

8. Надання коштів на стаціонарне лікування надається не пізніше 14 календарних днів з моменту прийняття рішення комісією, документів за наявності коштів на зазначені цілі та виплачується поштовим переказом через відділення зв'язку за місцем проживання заявника або шляхом перерахування коштів на банківський рахунок, відкритий на ім'я заявника.

(пункт 8 із змінами, внесеними згідно з рішенням Київської міської ради від 18.05.2017 р. N 292/2514)

9. Облік громадян, які звертаються за допомогою, здійснює Департамент соціальної політики виконавчого органу Київської міської ради (Київської міської державної адміністрації).

**Київський міський голова**

**В. Кличко**

(рішення доповнено додатком 3.1 згідно з рішенням Київської міської ради від 15.09.2016 р. N 14/1018)

Додаток 4

до рішення Київської міської ради

09.10.2014 N 271/271

(у редакції рішення Київської міської ради

від 08.10.2015 N 112/2015)

## **Порядок реалізації додаткових гарантій та пільг у сфері освіти киянам - учасникам антитерористичної операції та членам сімей загиблих (померлих) киян, які брали участь в проведенні антитерористичної операції**

1. Цей Порядок визначає механізм реалізації додаткових гарантій у сфері освіти киянам - учасникам антитерористичної операції та членам сімей загиблих (померлих) киян, які брали участь в проведенні антитерористичної операції, за рахунок коштів, передбачених у бюджеті міста Києва в межах видатків на відповідний рік.

2. До додаткових гарантій та пільг у сфері освіти учасникам антитерористичної операції та членам сімей загиблих (померлих) киян, які брали участь в проведенні антитерористичної операції, належать:

2.1. Першочергове влаштування дітей до дошкільних навчальних закладів, заснованих на комунальній власності територіальної громади міста Києва.

2.2. Додаткова пільга щодо плати за харчування дітей у дошкільних навчальних закладах, заснованих на комунальній власності територіальної громади міста Києва.

2.3. Додаткова пільга щодо плати за харчування учнів 5 - 11 класів загальноосвітніх навчальних закладів, заснованих на комунальній власності територіальної громади міста Києва.

3. Кияни - учасники антитерористичної операції та члени сімей загиблих (померлих) киян, які брали участь в проведенні антитерористичної операції, мають право на першочергове влаштування до дошкільних навчальних закладів, заснованих на комунальній власності територіальної громади міста Києва, на підставі документів, які підтверджують наявність пільги.

Першочерговий прийом дітей до дошкільних навчальних закладів здійснюється у передбаченому законодавством України порядку.

Першочергове влаштування дітей здійснюється із дотриманням Порядку електронного запису дітей до дошкільних навчальних закладів комунальної власності територіальної громади міста Києва, затвердженого наказом Департаменту освіти і науки, молоді та спорту виконавчого органу Київської міської ради (Київської міської державної адміністрації) від 27 березня 2014 року N 184, зареєстрованого в Головному управлінні юстиції у місті Києві 09 квітня 2014 року за N 6/1059.

4. Додаткова пільга щодо плати за харчування дітей у дошкільних навчальних закладах, заснованих на комунальній власності територіальної громади міста Києва, із сімей учасників антитерористичної операції та дітей із сімей загиблих (померлих) учасників антитерористичної операції щороку передбачається районними в місті Києві державними адміністраціями за рахунок коштів бюджету міста Києва.

5. Харчування учнів 5 - 11 класів загальноосвітніх навчальних закладів, заснованих на комунальній власності територіальної громади міста Києва, із числа дітей із сімей учасників антитерористичної операції та дітей із сімей загиблих (померлих) учасників антитерористичної операції здійснюється безкоштовно.

6. Підставою для надання додаткової пільги щодо плати за харчування дітей у дошкільних навчальних закладах, заснованих на комунальній власності територіальної громади міста Києва, та додаткової пільги щодо плати за харчування учнів 5 - 11 класів загальноосвітніх навчальних закладів, заснованих на комунальній власності територіальної громади міста Києва, із числа дітей із сімей учасників антитерористичної операції та дітей із сімей загиблих (померлих) учасників антитерористичної операції є документи, які підтверджують наявність пільги.

7. Департамент освіти і науки, молоді та спорту виконавчого органу Київської міської ради (Київської міської державної адміністрації), управління освіти районних в місті Києві державних адміністрацій здійснюють організаційне та методичне забезпечення реалізації додаткових гарантій та пільг у сфері освіти киянам - учасникам антитерористичної операції та членам сімей загиблих (померлих) киян, які брали участь в проведенні антитерористичної операції.

Київський міський голова

В. Кличко

(рішення доповнено додатком 4 згідно з рішенням  
Київської міської ради від 08.10.2015 р. N 112/2015)

Додаток 5

до рішення Київської міської ради

09.10.2014 N 271/271

(у редакції рішення Київської міської ради

від 08.10.2015 N 112/2015)

## **Порядок проведення безоплатного поховання загиблих (померлих) киян - учасників антитерористичної операції, на яких не поширюється дія статті 14 Закону України "Про поховання та похоронну справу"**

1. Цей Порядок регламентує проведення безоплатного поховання в місті Києві загиблих (померлих) киян - учасників антитерористичної операції, на яких не поширюється дія статті 14 Закону України "Про поховання та похоронну справу" (далі - загиблі (померлі)) в частині організації поховання і ритуального обслуговування.

2. Безоплатно надаються такі послуги виконавцю волевиявлення або особі, яка зобов'язалася поховати загиблого (померлого):

- оформлення договору-замовлення на організацію та проведення поховання;
- доставка предметів похоронної належності (завантаження на складі, перевезення, вивантаження на місці призначення та перенесення до місця знаходження тіла померлого);
- надання транспортних послуг (один автокатафалк та один автобус супроводження);
- перенесення труни з тілом померлого до будинку (квартири), до моргу, з будинку (квартири), моргу до місця поховання;
- організація поховання і проведення ритуалу;
- надання труни;
- надання вінка похоронного з траурною стрічкою (з написом чи без нього);
- копання могили (викопування ручним чи механізованим способом, опускання труни у могилу, закопування, формування намогильного насипу);
- надання урни;
- кремація;
- поховання урни з прахом (закопування в могилі чи розміщення в колумбарній ніші та одноразове прибирання прилеглої



території після поховання).

Влаштування поминальних обідів здійснюється районними в місті Києві державними адміністраціями за рахунок коштів, передбачених на вказані цілі у бюджеті міста Києва на виконання міської цільової програми "Турбота. Назустріч киянам" на 2011 - 2015 роки".

3. Додаткові ритуальні послуги оплачуються виконавцем волевиявлення або особою, яка зобов'язалася поховати загиблого (померлого).

4. Витрати на проведення безоплатного поховання загиблого (померлого) здійснюються за рахунок коштів бюджету міста Києва, передбачених у межах видатків на відповідний рік, на основі договору-замовлення на організацію та проведення поховання, укладеного виконавцем волевиявлення або особою, що зобов'язалася поховати загиблого (померлого), шляхом перерахування коштів на рахунок виконавців ритуальних послуг.

Виконавець волевиявлення або особа, яка зобов'язалася поховати загиблого (померлого) учасника антитерористичної операції, до заяви для оформлення договору-замовлення додає:

- копію свідоцтва про смерть;

- копію одного з документів про участь в антитерористичній операції, зокрема: про безпосереднє залучення до виконання завдань антитерористичної операції в районах її проведення, направлення (прибуття) у відрядження до районів проведення антитерористичної операції, їх перебування в таких районах з метою виконання завдань із захисту незалежності, суверенітету та територіальної цілісності України шляхом безпосередньої участі в антитерористичній операції, забезпеченні її проведення (витяги з наказів, директив, розпоряджень, посвідчень про відрядження, оперативних завдань, журналів бойових дій, бойових донесень, дислокацій, книг нарядів, графіків несення служби, звітів, зведень, донесень, матеріалів спеціальних (службових) розслідувань за фактами отримання поранень, інші офіційні документи, видані державними органами, що містять достатні докази про безпосередню участь особи у виконанні завдань антитерористичної операції у районах її проведення), або копію довідки, виданої за формою, визначеною Порядком надання статусу учасника бойових дій особам, які захищали незалежність, суверенітет та територіальну цілісність України і брали безпосередню участь в антитерористичній операції, забезпеченні її проведення, затвердженим постановою Кабінету Міністрів України від 20 серпня 2014 року N 413;

- копію довідки, виданої за формою, визначеною Порядком оформлення і видачі довідки про взяття на облік внутрішньо переміщеної особи, затвердженим постановою Кабінету Міністрів України від 01 жовтня 2014 року N 509, з відміткою про фактичне місце проживання в місті Києві (для внутрішньо переміщених осіб).

5. Департамент житлово-комунальної інфраструктури виконавчого органу Київської міської ради (Київської міської державної адміністрації) забезпечує в установленому порядку безоплатне поховання загиблих (померлих) киян - учасників антитерористичної операції, на яких не поширюється дія статті 14 Закону України "Про поховання та похоронну справу".

6. Департамент житлово-комунальної інфраструктури виконавчого органу Київської міської ради (Київської міської державної адміністрації) відповідно до інформації, отриманої від Київського міського військового комісаріату, районних у місті Києві військових комісаріатів про кількість осіб, зареєстрованих у місті Києві, що загинули під час участі в антитерористичній операції, про місце зберігання їх тіл (м. Дніпропетровськ, м. Харків, м. Запоріжжя), забезпечує транспортування тіл мешканців міста Києва, загиблих (померлих) під час участі в антитерористичній операції, з місця зберігання до Київського міського клінічного бюро судово-медичної експертизи (вул. Оранжева, 9, м. Київ).

7. Транспортування тіл мешканців міста Києва, загиблих (померлих) під час участі в антитерористичній операції, здійснюється за рахунок суб'єктів господарювання, які надають послуги із транспортування тіл мешканців міста Києва, загиблих (померлих) під час участі в антитерористичній операції, з подальшим відшкодуванням за рахунок коштів бюджету міста Києва.

8. Відшкодування коштів за транспортування тіл мешканців міста Києва, загиблих (померлих) під час участі в антитерористичній операції, суб'єктам господарювання здійснюється Департаментом житлово-комунальної інфраструктури

виконавчого органу Київської міської ради (Київської міської державної адміністрації) за рахунок коштів, передбачених Програмою поліпшення організації підготовки громадян до військової служби, приписки до призовних дільниць, призову на строкову військову службу та військово-патріотичного виховання молоді на 2011 - 2015 роки, затвердженою рішенням Київської міської ради від 17 лютого 2011 року N 16/5403.

9. Суб'єкти господарювання, які надають послуги із транспортування тіл мешканців міста Києва, загиблих (померлих) під час участі в антитерористичній операції, визначаються Департаментом житлово-комунальної інфраструктури виконавчого органу Київської міської ради (Київської міської державної адміністрації) у встановленому порядку.

**Київський міський голова**

**В. Кличко**

(рішення доповнено додатком 5 згідно з рішенням Київської міської ради від 08.10.2015 р. N 112/2015)

Додаток 6  
до рішення Київської міської ради  
28.07.2016 N 895/895

### **Порядок надання матеріальної допомоги на часткову компенсацію членам сімей загиблих (померлих) киян, які брали участь у проведенні антитерористичної операції, на виготовлення та встановлення надгробків**

1. Цей Порядок визначає механізм надання матеріальної допомоги на часткову компенсацію членам сімей загиблих (померлих) киян, які брали участь у проведенні антитерористичної операції, на виготовлення та встановлення надгробків загиблим (померлим) киянам, які брали участь у проведенні антитерористичної операції (далі - матеріальна допомога).

2. Матеріальна допомога надається одноразово за рахунок коштів, передбачених у бюджеті міста Києва на відповідний рік на виконання міської цільової програми "Турбота. Назустріч киянам".

3. Матеріальна допомога надається члену сім'ї загиблого (померлого) киянина, який брав участь у проведенні антитерористичної операції, на підставі заяви, до якої додаються:

- копія паспорта громадянина України члена сім'ї, який забезпечив виготовлення та встановлення надгробка;
- копія документа, що підтверджує реєстрацію у Державному реєстрі фізичних осіб - платників податків (крім фізичних осіб, які через свої релігійні переконання відмовилися від прийняття реєстраційного номера облікової картки платника податків та офіційно повідомили про це відповідний контролюючий орган і мають відмітку у паспорті);
- копія свідоцтва про смерть киянина, який брав участь у проведенні антитерористичної операції;
- копії документів, які підтверджують ступінь спорідненості;
- копії одного з документів про участь в антитерористичній операції, зокрема: про безпосереднє залучення до виконання завдань антитерористичної операції в районах її проведення, направлення (прибуття) у відрядження до районів проведення антитерористичної операції, їх перебування в таких районах з метою виконання завдань із захисту незалежності, суверенітету та територіальної цілісності України шляхом безпосередньої участі в антитерористичній операції, забезпеченні її проведення (витяги з наказів, директив, розпоряджень, посвідчень про відрядження, оперативних завдань, журналів бойових дій, бойових

донесень, дислокацій, книг нарядів, графіків несення служби, звітів, зведень, донесень, матеріалів спеціальних (службових) розслідувань за фактами отримання поранень, інші офіційні документи, видані державними органами, що містять достатні докази про безпосередню участь особи у виконанні завдань антитерористичної операції у районах її проведення), або копія довідки, виданої за формою, визначеною Порядком надання статусу учасника бойових дій особам, які захищали незалежність, суверенітет та територіальну цілісність України і брали безпосередню участь в антитерористичній операції, забезпеченні її проведення, затвердженим постановою Кабінету Міністрів України від 20 серпня 2014 року N 413;

- довідка, видана за місцем реєстрації, про те, що учасник антитерористичної операції на момент смерті (загибелі) був зареєстрований в місті Києві, або на момент смерті (загибелі) учасника антитерористичної операції в місті Києві були зареєстровані члени його сім'ї;

- копія довідки, виданої за формою, визначеною Порядком оформлення і видачі довідки про взяття на облік внутрішньо переміщеної особи, затвердженим постановою Кабінету Міністрів України від 01 жовтня 2014 року N 509, з відміткою про фактичне місце проживання в місті Києві (для підтвердження про те, що учасник антитерористичної операції із числа внутрішньо переміщених осіб на момент смерті фактично проживав у місті Києві);

- копія одного з документів, що підтверджує витрати на виготовлення та встановлення надгробка;

- довідка про встановлення надгробка на місці поховання.

4. Для цілей цього Порядку до членів сімей загиблих (померлих) киян, які брали участь в проведенні антитерористичної операції, належать: утриманці загиблого (померлого), яким у зв'язку з цим виплачується пенсія; батьки; діти; один з подружжя та інші.

5. Матеріальна допомога надається на підставі наданих документів, передбачених цим Порядком.

6. Документи, зазначені у пункті 3 цього Порядку (крім копії відповідних довідок, виданих за формою, визначеною Порядком надання статусу учасника бойових дій особам, які захищали незалежність, суверенітет та територіальну цілісність України і брали безпосередню участь в антитерористичній операції, забезпеченні її проведення, затвердженим постановою Кабінету Міністрів України від 20 серпня 2014 року N 413), подаються також в оригіналах для звірки з копіями.

7. Опрацювання поданих заявником документів здійснюється Департаментом соціальної політики виконавчого органу Київської міської ради (Київської міської державної адміністрації).

8. Розмір матеріальної допомоги визначається Департаментом соціальної політики виконавчого органу Київської міської ради (Київської міської державної адміністрації) в кожному конкретному випадку в залежності від фактичних витрат та не може перевищувати 10000 гривень.

9. Матеріальна допомога виплачується у грошовому вигляді на підставі наказів директора Департаменту соціальної політики виконавчого органу Київської міської ради (Київської міської державної адміністрації).

10. Департамент соціальної політики виконавчого органу Київської міської ради (Київської міської державної адміністрації) у разі потреби може утворювати комісію з питань розгляду заяв про надання матеріальної допомоги.

11. Матеріальна допомога виплачується шляхом перерахування коштів на рахунок банку, що зазначений одержувачем виплати, або поштовим переказом через відділення зв'язку за місцем проживання одержувача.

12. Облік громадян, які звертаються за матеріальною допомогою, здійснює Департамент соціальної політики виконавчого органу Київської міської ради (Київської міської державної адміністрації).

Київський міський голова

В. Кличко

Додаток 7  
до рішення Київської міської ради  
28.07.2016 N 895/895

## **Порядок оздоровлення дітей киян - учасників антитерористичної операції віком до 7 років у супроводі матері, батька або особи, яка замінює батьків**

1. Цей Порядок визначає механізм забезпечення путівками для оздоровлення дітей киян - учасників антитерористичної операції віком до 7 років у супроводі матері, батька або особи, яка замінює батьків (далі - Порядок), за рахунок коштів, передбачених у бюджеті міста Києва на відповідний рік на виконання міської цільової програми "Турбота. Назустріч киянам".

2. Путівками для оздоровлення дітей забезпечуються діти киян - учасників антитерористичної операції та діти загиблих (померлих) киян, які брали участь в проведенні антитерористичної операції, віком до 7 років (далі - діти) у супроводі матері, батька або особи, яка замінює батьків.

Путівками для оздоровлення також забезпечуються діти загиблих (померлих) учасників антитерористичної операції, які були зареєстровані в місті Києві на момент загибелі (смерті) учасника антитерористичної операції, який не був на момент загибелі (смерті) зареєстрований в місті Києві.

3. Путівки для оздоровлення дітей видаються управліннями праці та соціального захисту населення районних в місті Києві державних адміністрацій на підставі заяви одного з батьків (законних представників) дитини, до якої додаються:

копія паспорта учасника антитерористичної операції та супроводжуючого;

копія документа, що засвідчує взаємини дитини і заявника (свідоцтво про народження, усиновлення, документ, що підтверджує встановлення опіки чи піклування), нотаріально завірена згода (доручення) батьків, опікунів, усиновителів або піклувальників на виїзд та супровід дитини;

копія одного з документів про участь в антитерористичній операції одного з батьків, зокрема, про безпосереднє залучення до виконання завдань антитерористичної операції в районах її проведення, направлення (прибуття) у відрядження до районів проведення антитерористичної операції, їх перебування в таких районах з метою виконання завдань із захисту незалежності, суверенітету та територіальної цілісності України шляхом безпосередньої участі в антитерористичній операції, забезпеченні її проведення (витяги з наказів, директив, розпоряджень, посвідчень про відрядження, оперативних завдань, журналів бойових дій, бойових донесень, дислокацій, книг нарядів, графіків несення служби, звітів, зведень, донесень, матеріалів спеціальних (службових) розслідувань за фактами отримання поранень, інші офіційні документи, видані державними органами, що містять достатні докази про безпосередню участь особи у виконанні завдань антитерористичної операції у районах її проведення), або копія довідки, виданої за формою, визначеною Порядком надання статусу учасника бойових дій особам, які захищали незалежність, суверенітет та територіальну цілісність України і брали безпосередню участь в антитерористичній операції, забезпеченні її проведення, затвердженим постановою Кабінету Міністрів України від 20 серпня 2014 року N 413;

копія довідки, виданої за формою, визначеною Порядком оформлення і видачі довідки про взяття на облік внутрішньо переміщеної особи, затвердженим постановою Кабінету Міністрів України від 01 жовтня 2014 року N 509, з відміткою про фактичне місце проживання в місті Києві для внутрішньо переміщених осіб;

копія свідоцтва про смерть (у разі загибелі (смерті) учасника антитерористичної операції);

довідка видана в установленому порядку, про те, що учасник антитерористичної операції на момент смерті (загибелі) був зареєстрований в місті Києві, або на момент загибелі (смерті) учасника антитерористичної операції в місті Києві були зареєстровані його діти.

4. Путівки для оздоровлення дітей видаються управліннями праці та соціального захисту населення районних в місті Києві державних адміністрацій за місцем реєстрації учасників антитерористичної операції або дитини у випадку, передбаченому абзацом 2 пункту 2 цього Порядку.

5. Управління праці та соціального захисту населення районних в місті Києві державних адміністрацій в установленому порядку здійснюють:

реєстрацію заяв про оздоровлення дітей з пакетом документів, визначених у пункті 3 цього Порядку;

облік осіб, які звертаються за путівками для оздоровлення дітей;

розгляд документів, визначених у пункті 3 цього Порядку;

видачу путівок для оздоровлення дітей;

надання Департаменту соціальної політики виконавчого органу Київської міської ради (Київської міської державної адміністрації) інформації про потребу в оздоровленні дітей згідно з наданими заявами щомісячно до 01 числа;

надання Департаменту соціальної політики виконавчого органу Київської міської ради (Київської міської державної адміністрації) звітів щодо видачі путівок для оздоровлення дітей щоквартально до 01 числа місяця, що настає за звітним.

6. Контроль за використанням путівок здійснюється Департаментом соціальної політики виконавчого органу Київської міської ради (Київської міської державної адміністрації).

**Київський міський голова**

**В. Кличко**

(рішення доповнено додатком 7 згідно з рішенням  
Київської міської ради від 28.07.2016 р. N 895/895)

**Внесення змін до рішення Київради  
від 09 жовтня 2014 року № 271/271  
«Про надання додаткових пільг та  
гарантій учасникам  
антитерористичної операції та  
членам їх сімей»**

**ПРОЕКТ РІШЕННЯ**

**за поданням**

**Київського міського голови**

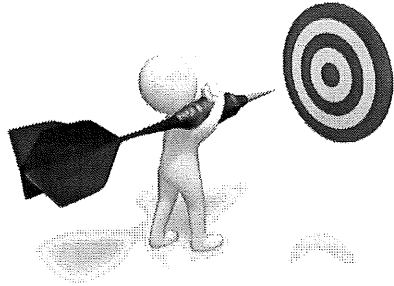

# Мета рішення

- **Основною метою рішення є розширення додаткових пільг та гарантій на додатковій категорії осіб:**
- **повністю** на киян, яким видано посвідчення бійців-добровольців;
- **частково** на киян – учасників антитерористичної операції, які перебувають в полоні, або зникли безвісти.



## Гарантії родинам полонених

- Із врахуванням принципу соціальної справедливості на киян – учасників антитерористичної операції, які перебувають в полоні, або зникли безвісти **поширюються:**

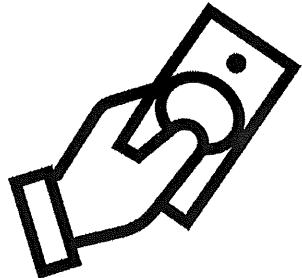

щорічна матеріальна  
допомога

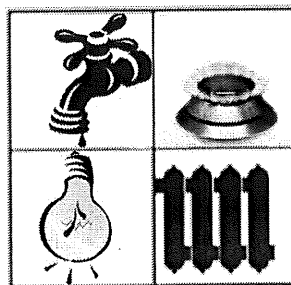

щомісячна допомога  
на покриття 50% витрат  
на комунальні послуги





## Уточнення додаткових гарантій

- З метою єдиного підходу до регулювання на учасників антитерористичної операції та членів їх сімей **поширюються:**

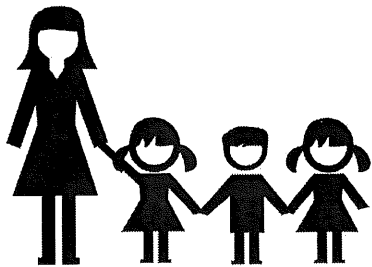

щомісячна  
матдопомога  
неповнолітнім  
дітям, пасинкам,  
падчеркам загиблих

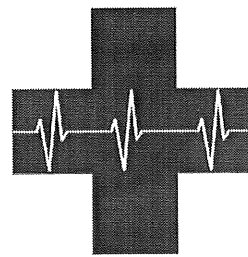

об'єднання правил  
компенсації витрат  
і надання коштів на  
лікування

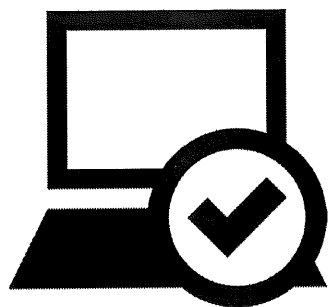

## Технічні коригування

- Прив'язка виплат до Картки киянина, а вже за її відсутності – до інших рахунків. Наслідок – популяризація проекту.
- Вилучення з переліку документів довідки про склад сім'ї (Форма №3). Наслідок – спрощення для заявників.
- Виплата коштів на підставі наказів Департаменту соціальної політики. Наслідок – зменшення часу на виплату.
- Встановлення виключного права Департаменту соціальної політики на подання проекту розпорядження про коригування щороку суми допомог. Наслідок – дотримання принципу соціальної справедливості.

# ІНФОРМАЦІЯ

про показники та динаміку виконання рішення  
Київської міської ради від 09.10.2014 року  
№ 271/271 «Про надання додаткових пільг та  
гарантій учасникам антитерористичної операції  
та членам їх сімей»  
у 2014 – 2017 роках

Станом на 12.10.2017 року

# Матеріальні допомоги



щорічна матеріальна допомога учасникам антитерористичної операції та членам сімей загиблих (померлих) учасників антитерористичної операції;



компенсація витрат та надання коштів на стаціонарне лікування, складне протезування учасників антитерористичної операції;



компенсація витрат на житлово-комунальні послуги учасникам антитерористичної операції та членам сімей загиблих (померлих) учасників антитерористичної операції;



допомога на поховання учасників антитерористичної операції, які не мають пільг за законом;









матеріальна допомога на часткову компенсацію виготовлення надгробків загиблим (померлим) учасникам антитерористичної операції;



забезпечення учасників антитерористичної операції проїзними квитками до отримання ними пільги за законом.

# Нематеріальні пільги та гарантії

-  доставка тіл загиблих учасників антитерористичної операції із зони проведення антитерористичної операції до міста Києва;
-  безкоштовне поховання учасників антитерористичної операції, які не мають пільг за законом;
-  першочергове влаштування дітей учасників антитерористичної операції та членів сімей загиблих (померлих) учасників антитерористичної операції до дошкільних навчальних закладів;
-  додаткова пільга щодо батьківської плати за харчування у дошкільних навчальних закладах дітей учасників антитерористичної операції;
-  безкоштовне харчування учнів 5-11 класів із числа дітей учасників антитерористичної операції;
-  оздоровлення дітей учасників антитерористичної операції до 7-ми років у супроводі одного з батьків.

# ДИНАМІКА РЕАЛІЗАЦІЇ

Кількість учасників антитерористичної операції у м. Києві

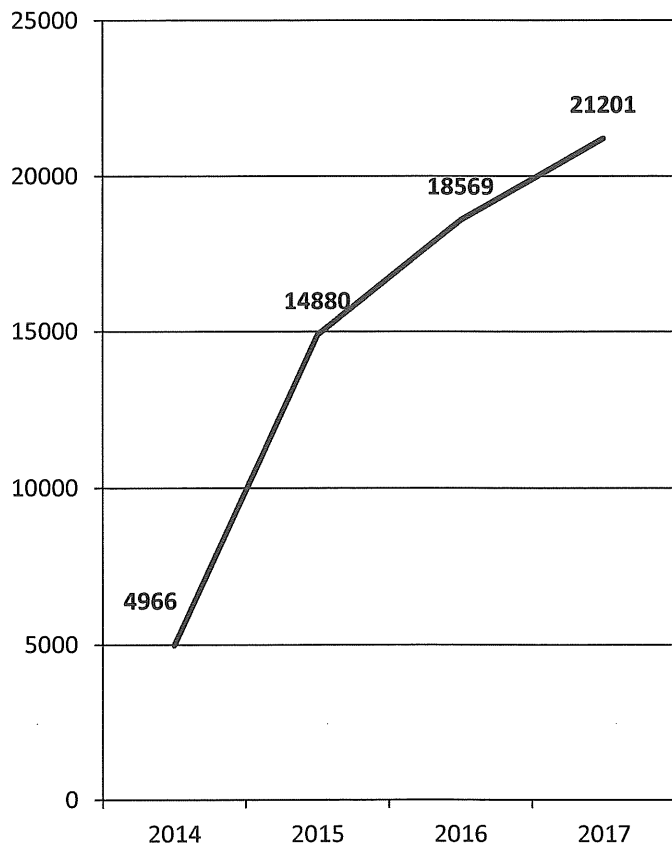

Витрати на соціальну підтримку учасників антитерористичної операції, членів їх сімей та членів сімей загиблих (померлих) учасників антитерористичної операції

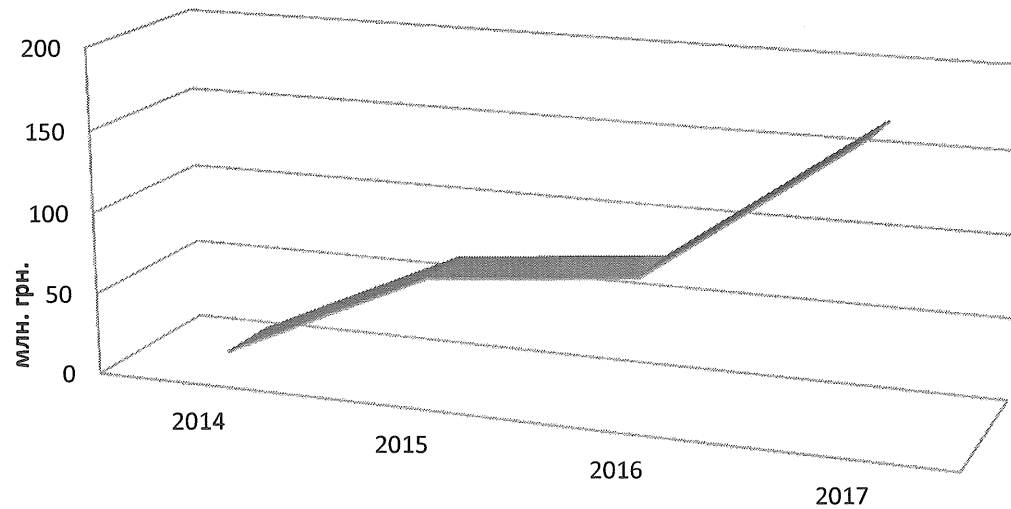

	2014	2015	2016	2017
■ Кошти (млн. грн.)	8,502	66,794	79,904	171,199

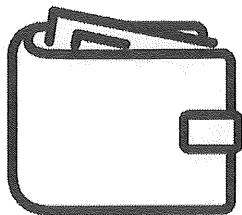

# Щорічна матеріальна допомога

киянам – учасникам антитерористичної операції  
та членам сімей загиблих (померлих) киян –

учасників антитерористичної операції

2014 – 2016 роки – 2 500 грн.

з 2017 року – 5 000 грн. для учасників АТО та 25 000 грн.

для членів сімей загиблих (померлих) учасників АТО

 Загалом отримувачів – 60 837 осіб

 Сума витрачених коштів – 211,158 млн. грн.

## Динаміка по роках

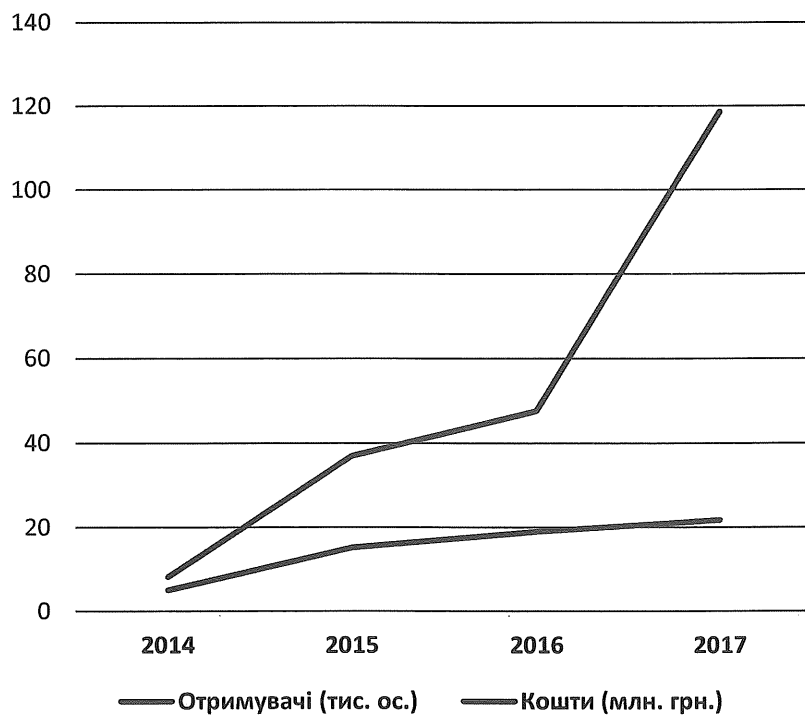

Отримувачі (тис. ос.)

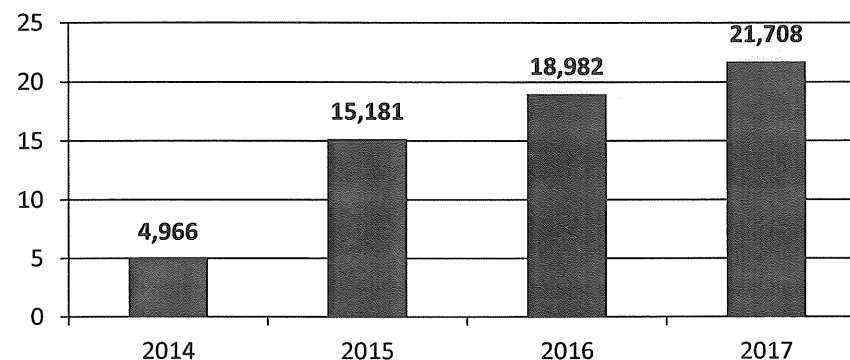

Кошти (млн. грн.)

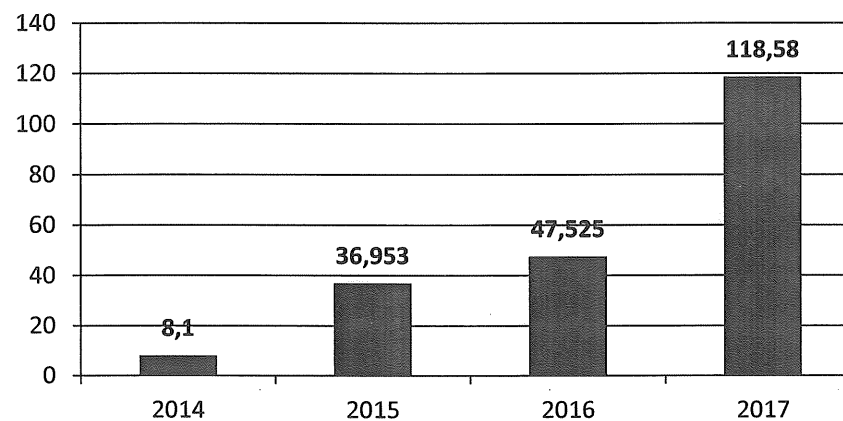

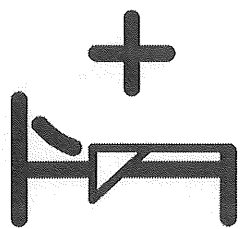

# Компенсація витрат на стаціонарне лікування та складне протезування

киян – учасників антитерористичної операції

Сума коштів визначається індивідуально у кожному випадку



Загалом отримувачів – 89 осіб



Сума витрачених коштів – 1,906 млн. грн.

Динаміка по роках

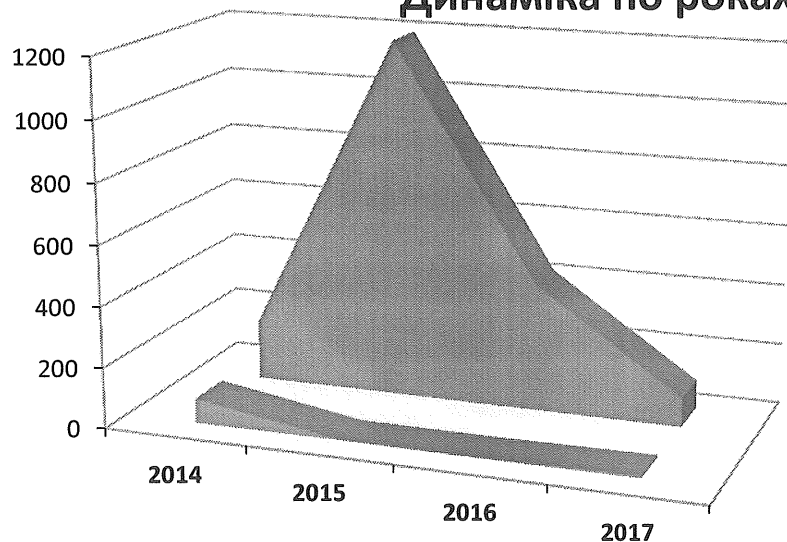

	2014	2015	2016	2017
■ Отримувачі (ос.)	80	1	1	7
■ Кошти (тис. грн.)	200	1191	420	95

Отримувачі (ос.)

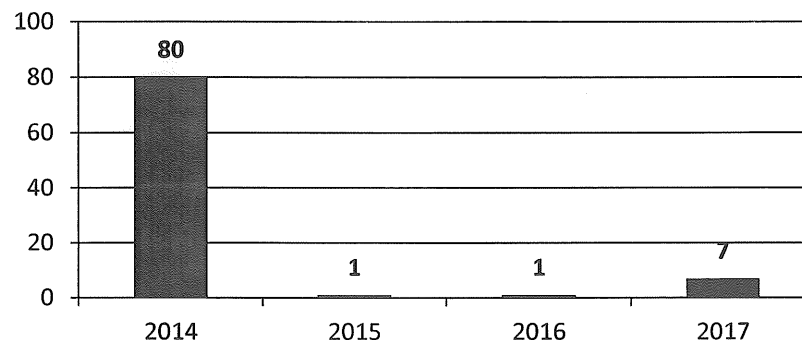

Кошти (тис. грн.)

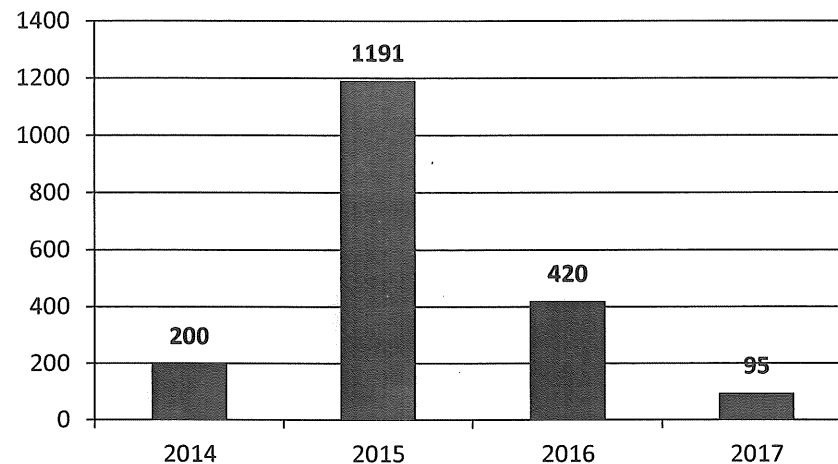



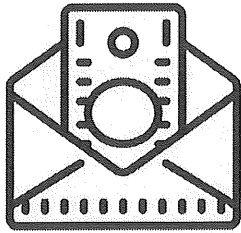

# Виплата допомоги на поховання

## киян – учасників антитерористичної операції

2014 – 2015 роки – 2 500 грн.

3 2016 року – 5 000 грн.

- Загалом отримувачів – 431 особа
- Сума витрачених коштів – 1,19 млн. грн.

### Динаміка по роках

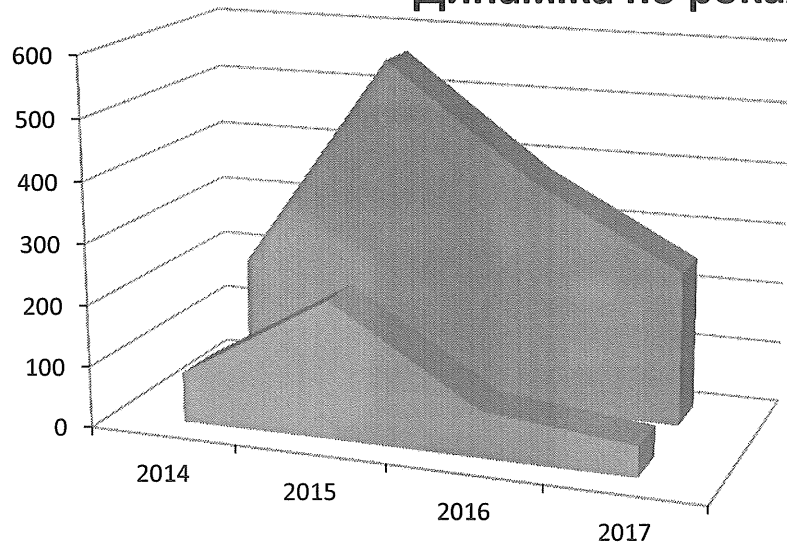

	2014	2015	2016	2017
■ Отримувачі (ос.)	81	224	76	50
■ Кошти (тис. грн.)	202	560	380	250

### Отримувачі (ос.)

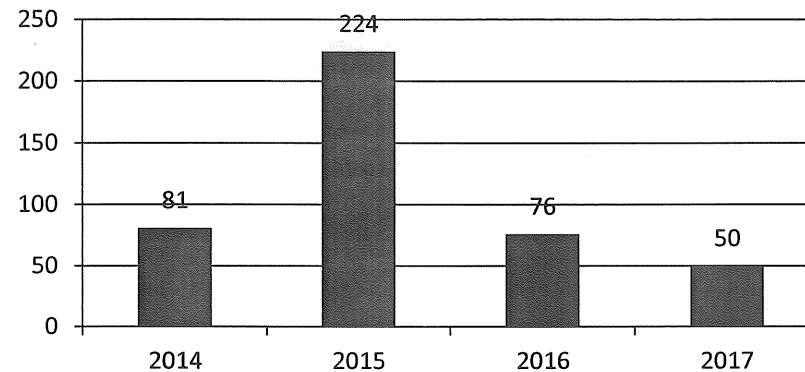

### Кошти (тис. грн.)

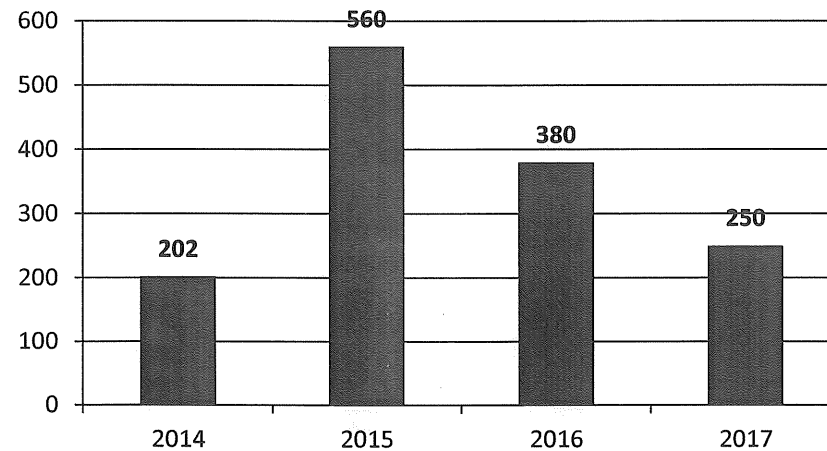

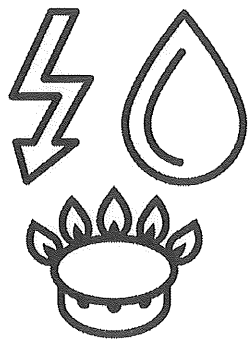

# Компенсація витрат на житлово-комунальні послуги

киянам – учасникам антитерористичної операції та членам сімей загиблих (померлих) киян – учасників антитерористичної операції

2014 – 2015 роки – 2 500 грн.

з 2016 року – 5 000 грн.

 Загалом отримувачів – 10 222 осіб

 Сума витрачених коштів – 57,423 млн. грн.

Динаміка по роках

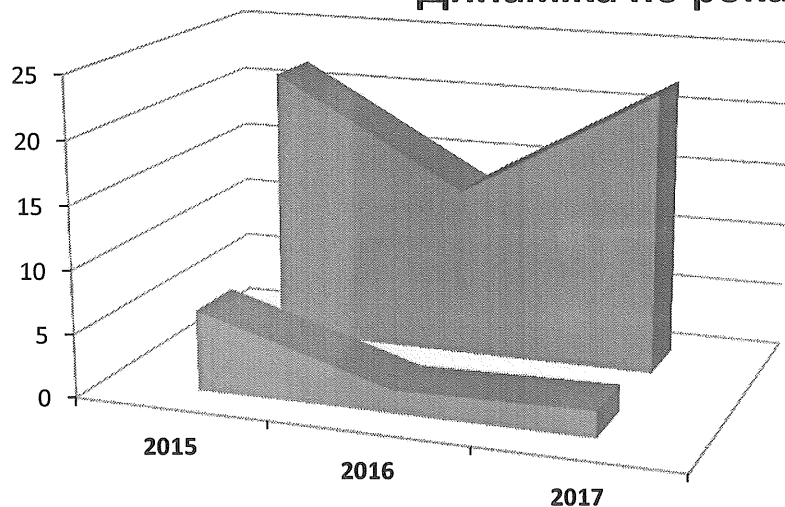

	2015	2016	2017
■ Отримувачі (тис. ос.)	6,334	1,802	2,086
■ Кошти (млн. грн.)	21,842	13,341	22,24

Отримувачі (тис. ос.)

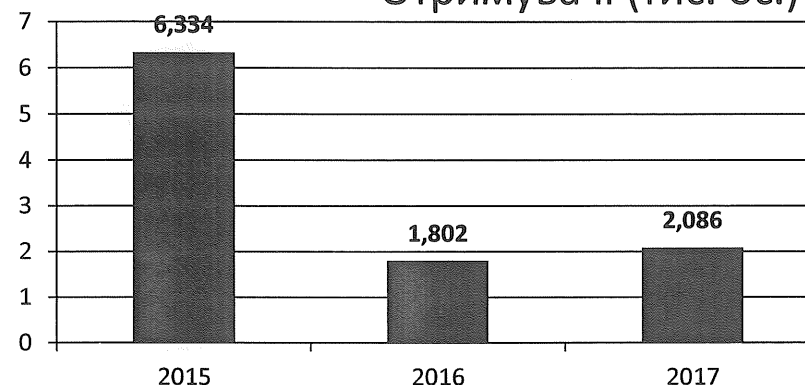

Кошти (млн. грн.)

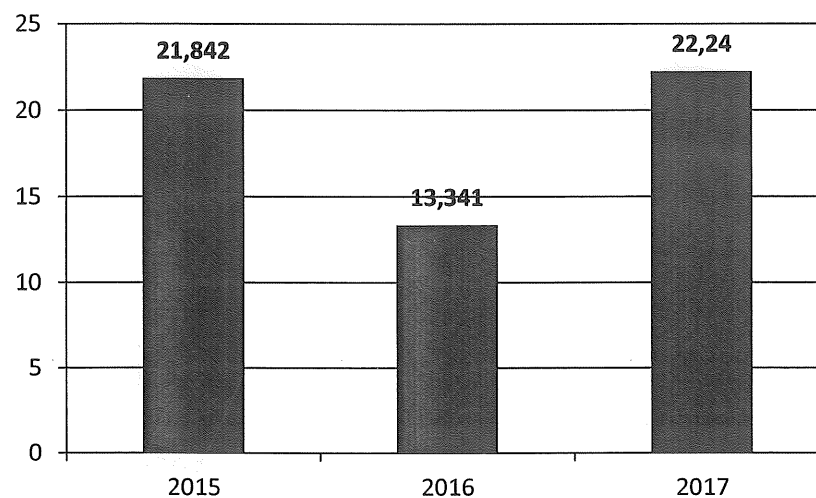

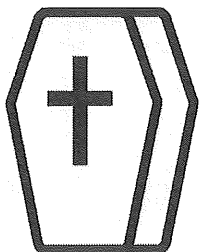

# Безкоштовне поховання киян – учасників антитерористичної операції, на яких не поширюється дія пільги по законодавству

Сума визначається індивідуально

- Загалом отримувачів – 80 осіб
- Сума витрачених коштів – 0,316 млн. грн.

## Динаміка по роках

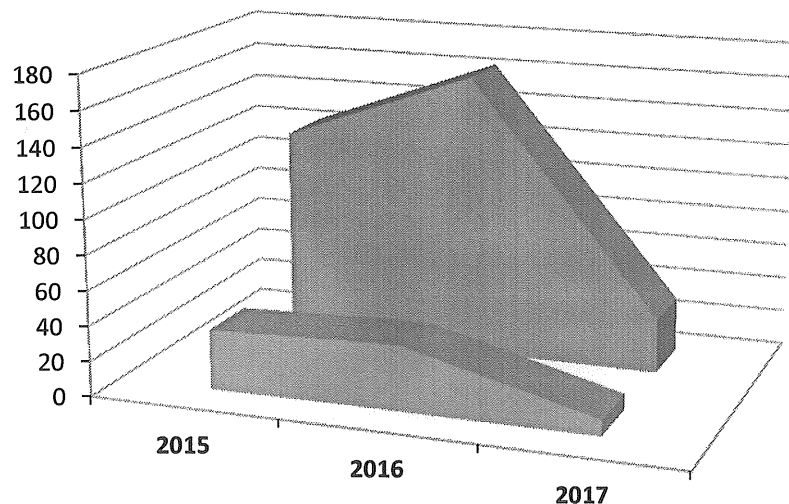

	2015	2016	2017
■ Отримувачі (ос.)	34	37	9
■ Кошти (тис. грн.)	122	163	31

## Отримувачі (ос.)

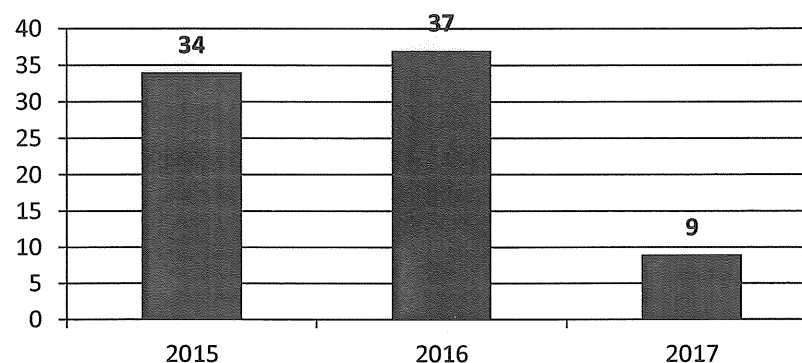

## Кошти (тис. грн.)

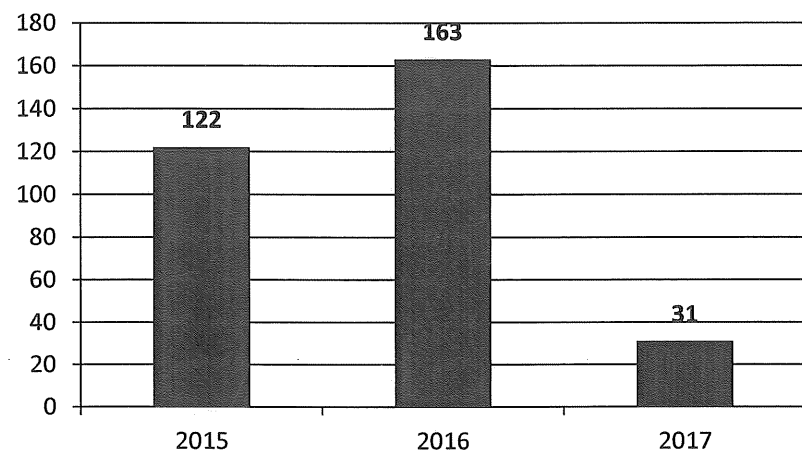

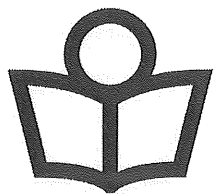

# Додаткові освітні гарантії для дітей киян – учасників антитерористичної операції

- пріоритетне влаштування до дошкільних навчальних закладів

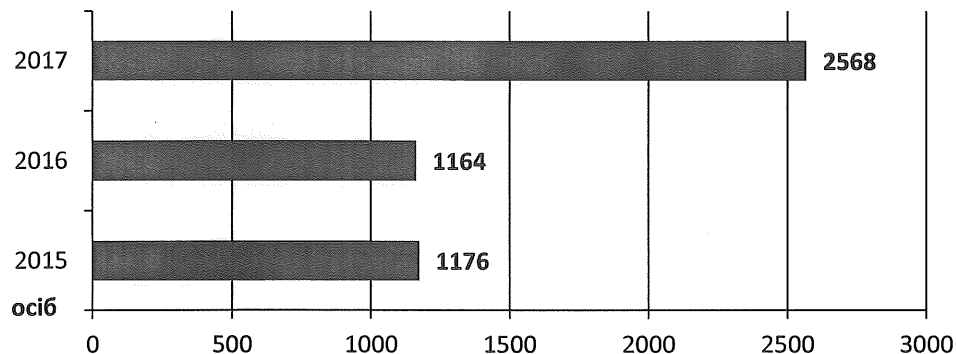

- безкоштовне харчування у дошкільних навчальних закладах (ДНЗ)
- безкоштовне харчування учнів 5-11 класів ЗНЗ

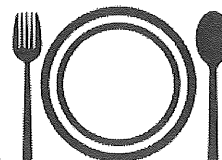

Отримувачі

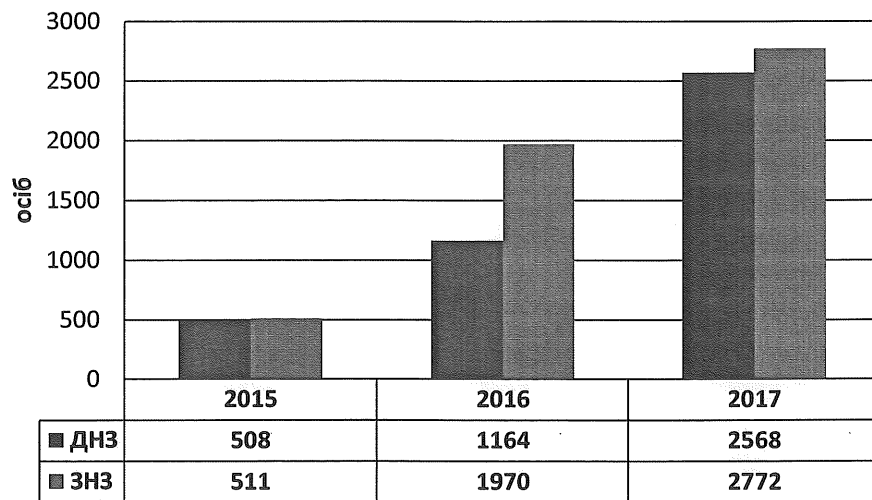

Кошти

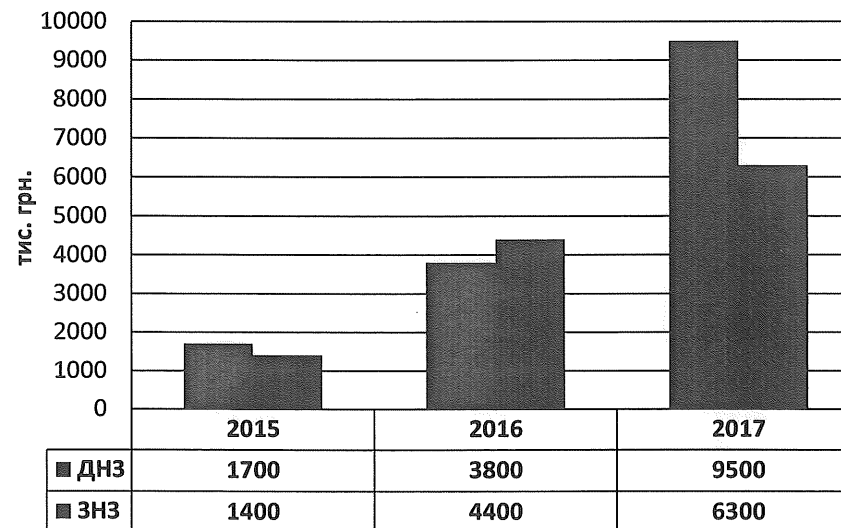

*Handwritten signature or mark.*



# Додаткові медичні гарантії для киян – учасників антитерористичної операції та членів їх сімей

Загалом отримувачів – 16 646 осіб

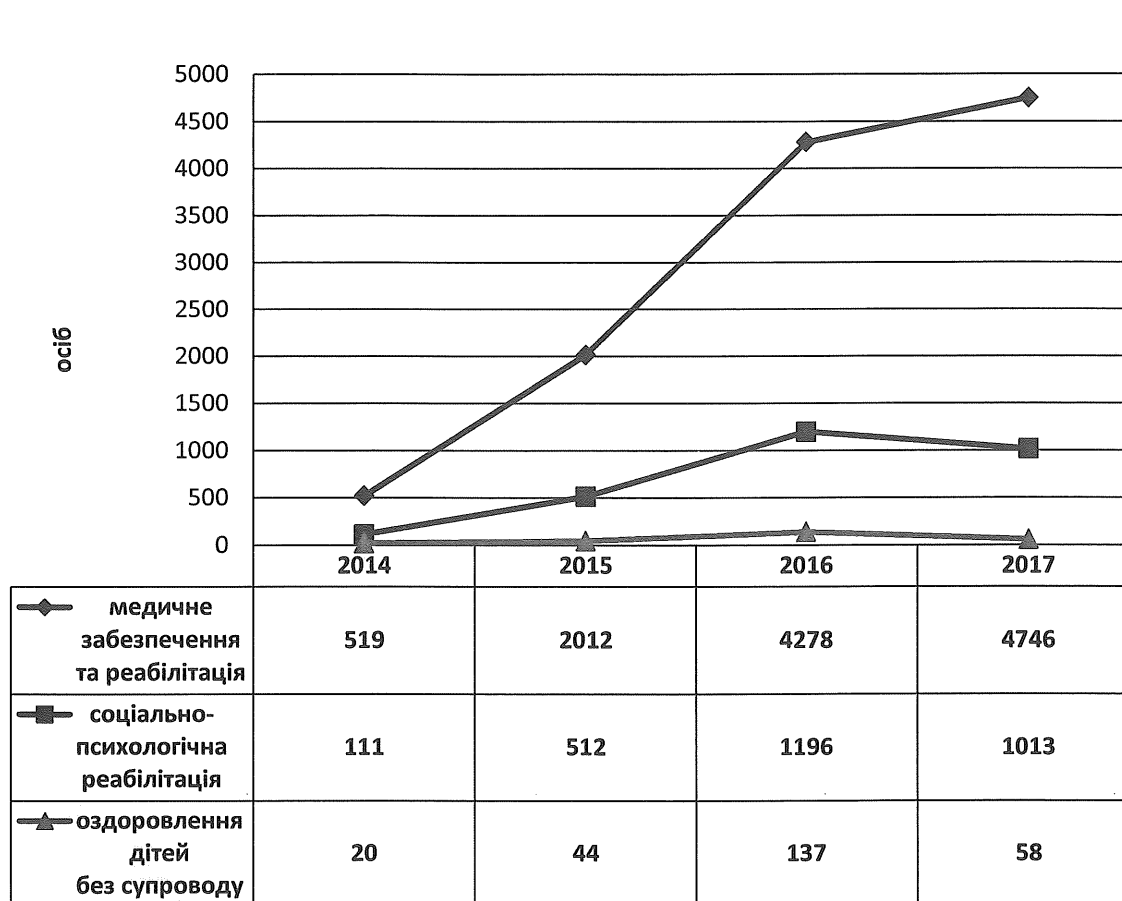

Оздоровлення дітей віком до 7-ми років у супроводі одного з батьків

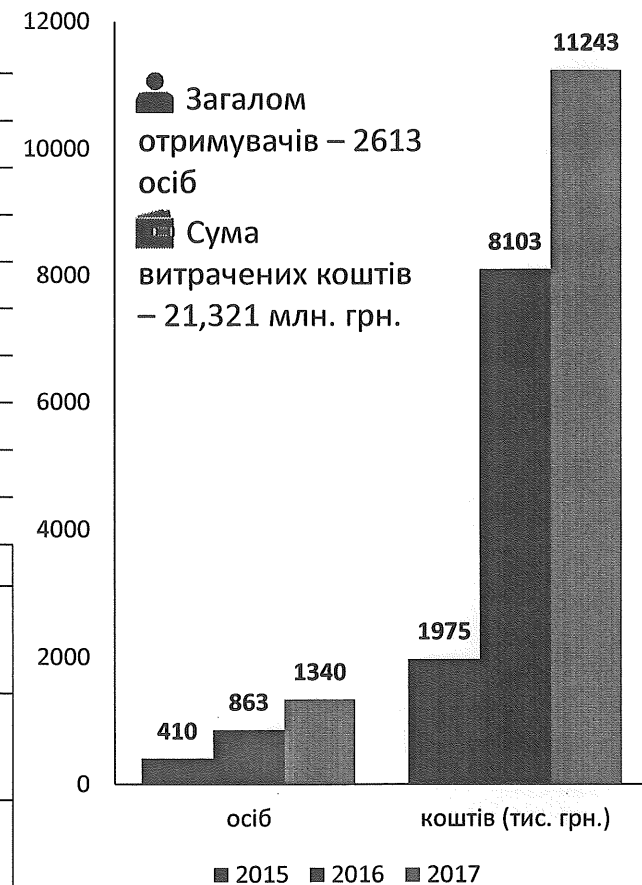

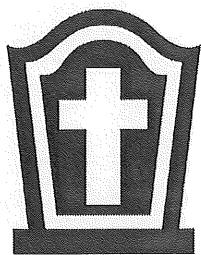



# Додаткові гарантії у сфері ритуальних послуг



## для киян – учасників антитерористичної операції

доставка тіл загиблих учасників антитерористичної операції до міста Києва

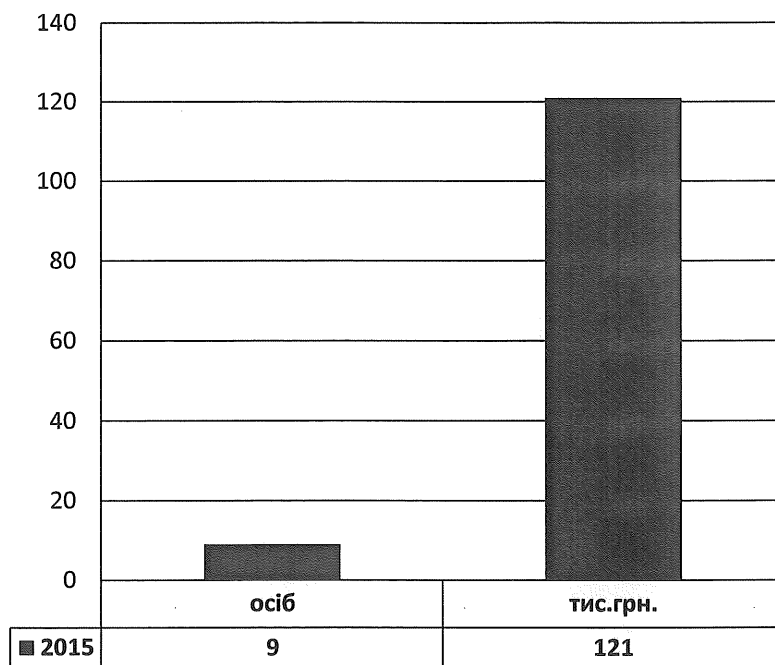
-  Загалом отримувачів – 9 осіб
-  Сума витрачених коштів – 0,121 млн. грн.



часткова матеріальна допомога на встановлення надгробків: до 25 000 грн.

-  Загалом отримувачів – 71 особа
-  Сума витрачених коштів – 0,296 млн. грн.

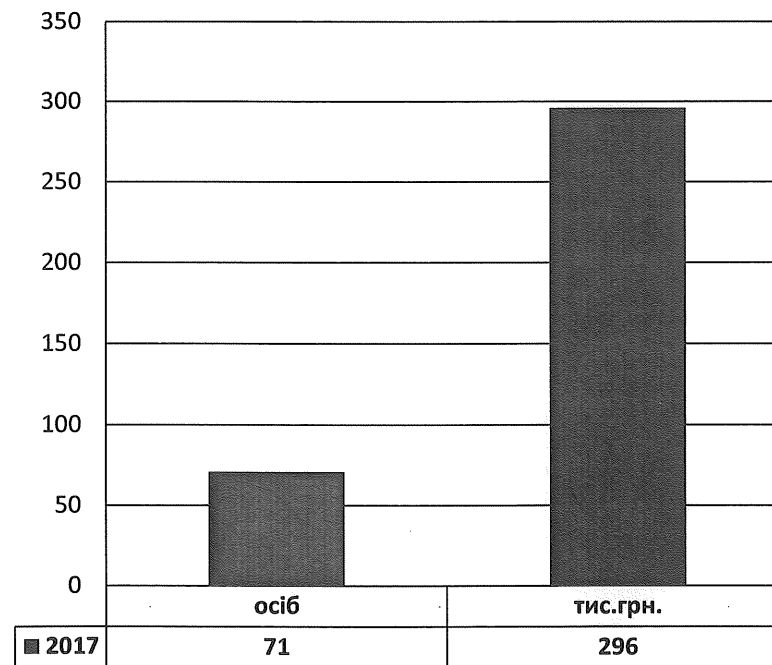

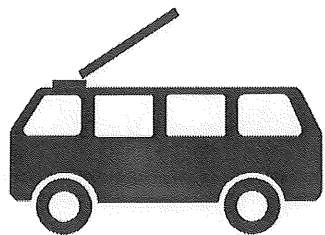

# Забезпечення проїзними квитками

киян – учасників антитерористичної операції,  
які не мають пільг за законом

 Загалом отримувачів – 5112 осіб

 Сума витрачених коштів – 2,702 млн. грн.

Динаміка по роках

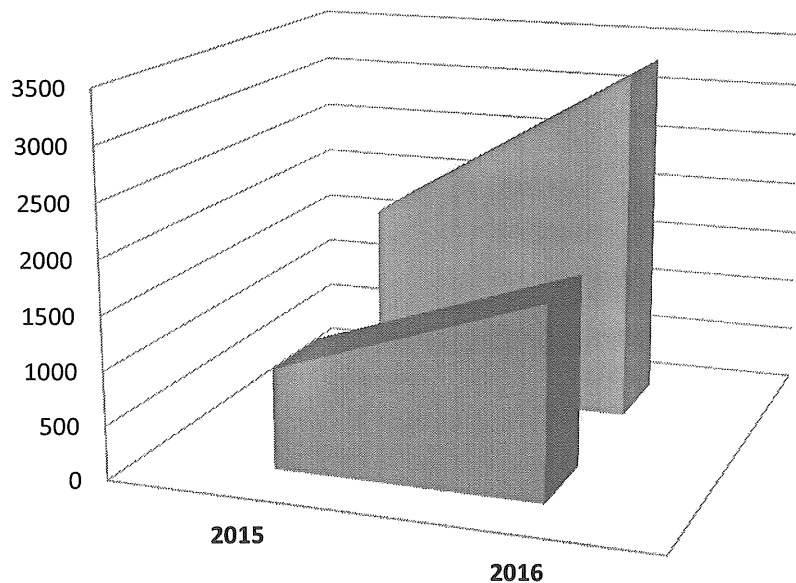

	2015	2016
■ тис. грн.	930	1772
■ осіб	1806	3306

Отримувачі (ос.)

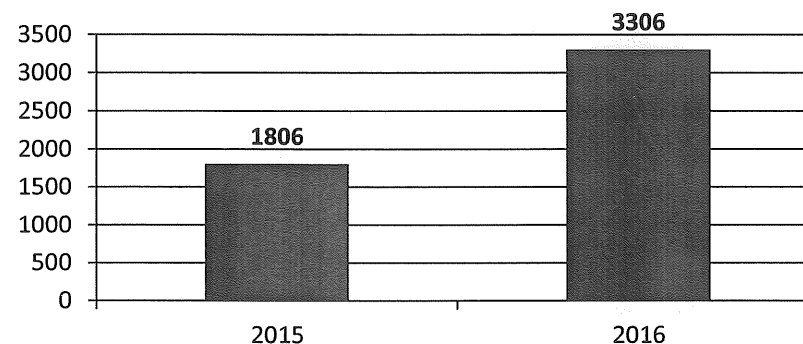

Кошти (тис. грн.)

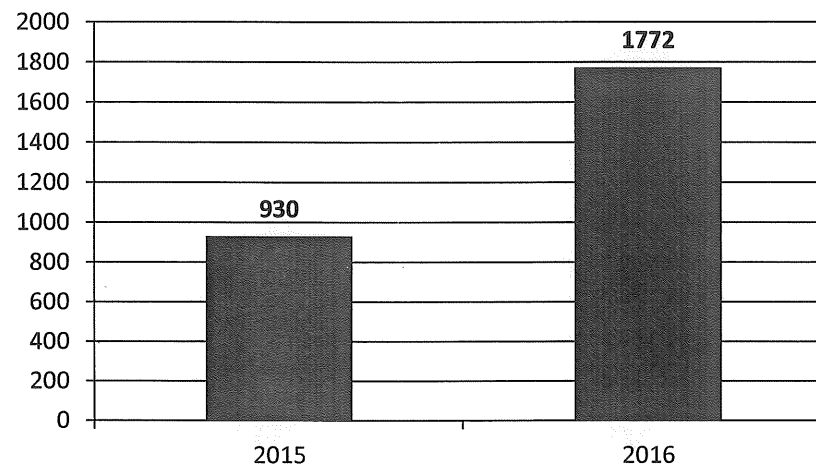

# **ІНФОРМАЦІЯ**

**про забезпечення житлом та земельними ділянками киян - учасників антитерористичної операції і членів сімей загиблих киян - учасників антитерористичної операції протягом 2014-2017 років**

Станом на 13.10.2017 року



# Перебування на квартирному обліку

киян - учасників антитерористичної операції та членів сімей загиблих

киян - учасників антитерористичної операції

Динаміка перебування на квартирному обліку за роками

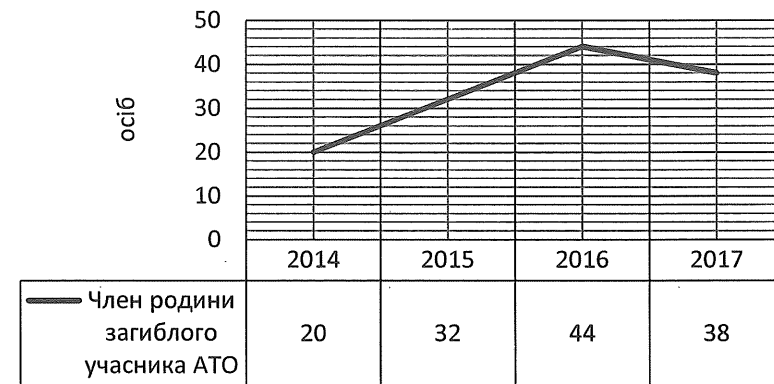
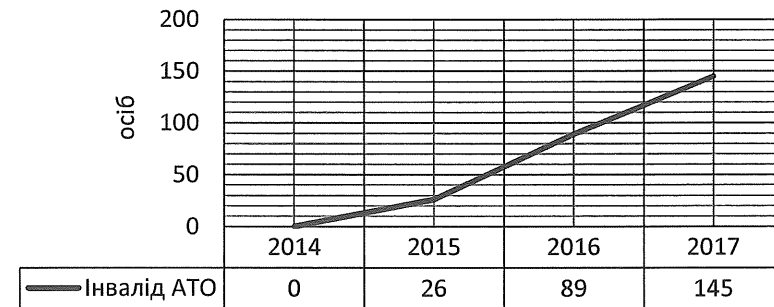
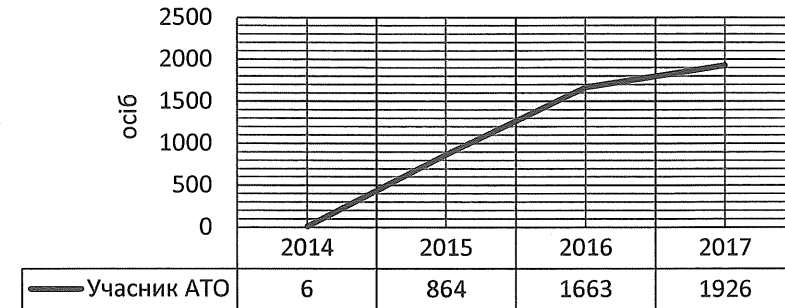
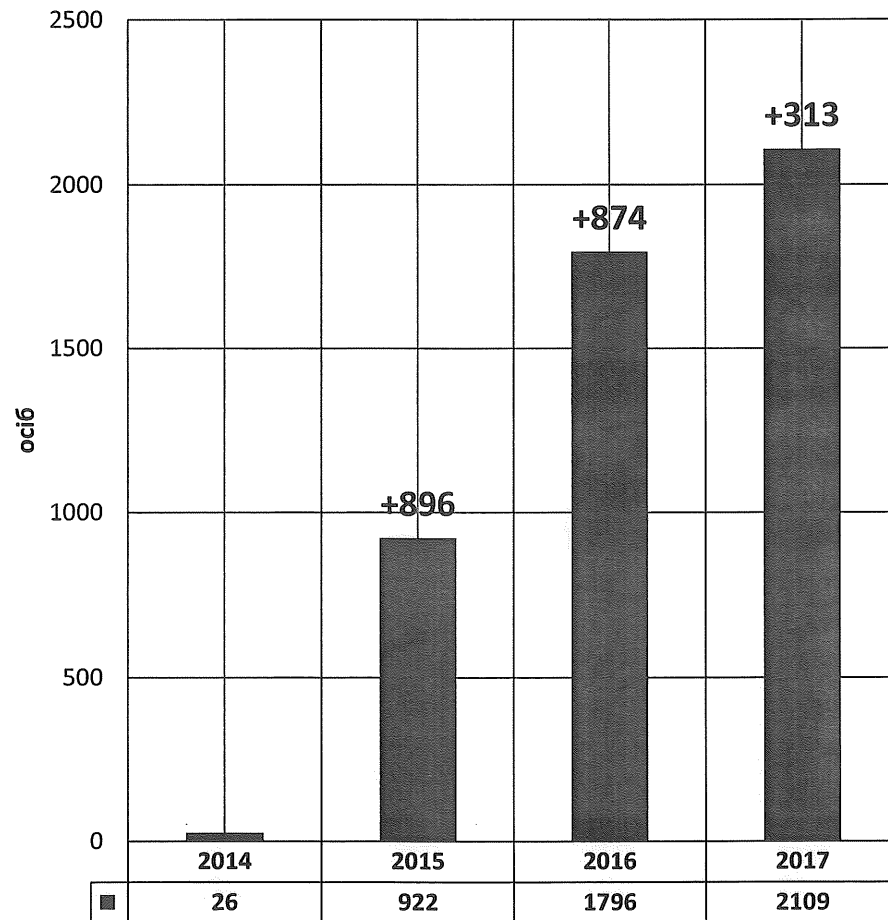

*Handwritten signature*

# Забезпечення житлом

киян - учасників антитерористичної операції та членів сімей загиблих  
киян - учасників антитерористичної операції протягом 2016-2017 років

Динаміка забезпечення житлом  
за роками

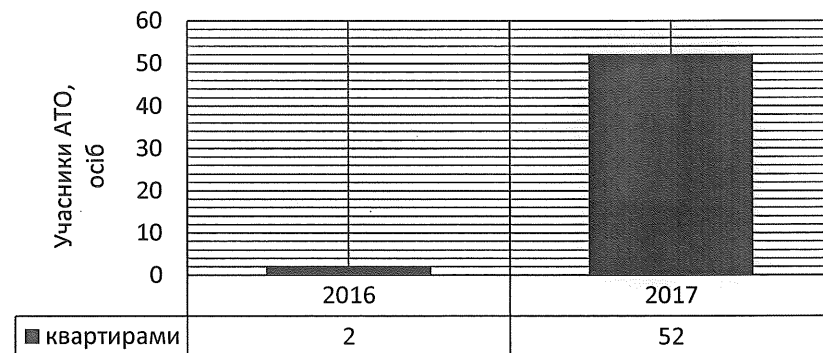
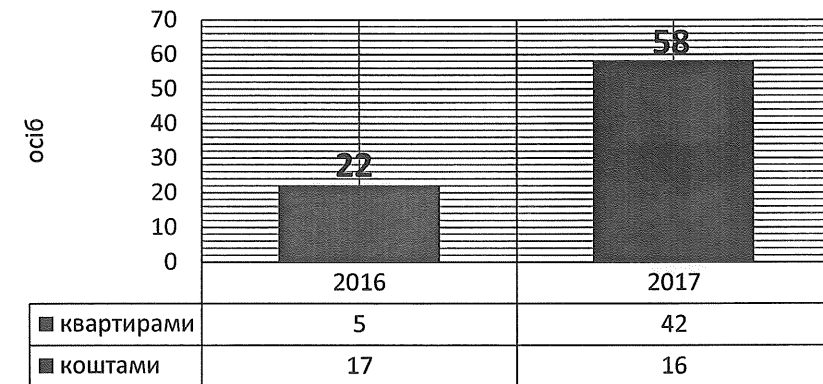
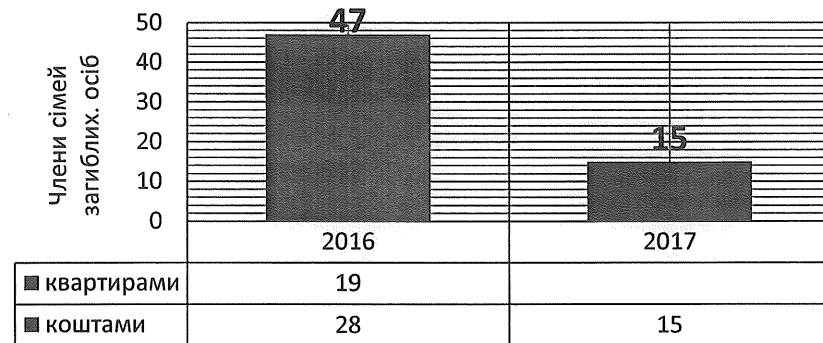
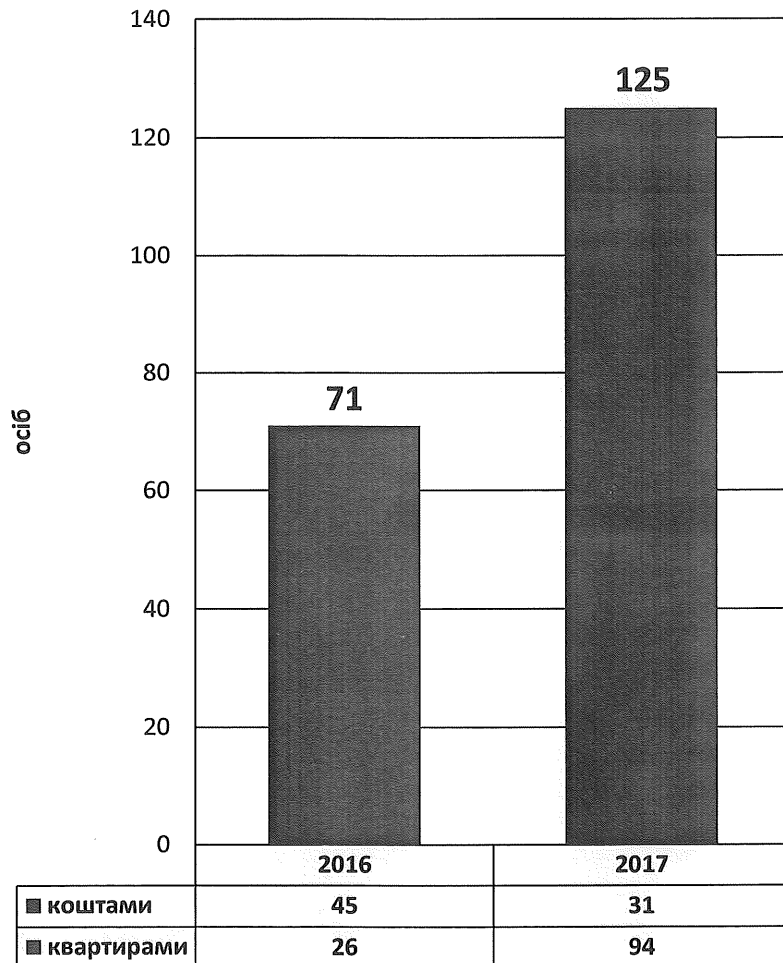

# Забезпечення житлом

киян - учасників антитерористичної операції та членів сімей загиблих киян - учасників антитерористичної операції протягом 2016-2017 років

Співвідношення виданих сертифікатів та ордерів на житло за роками

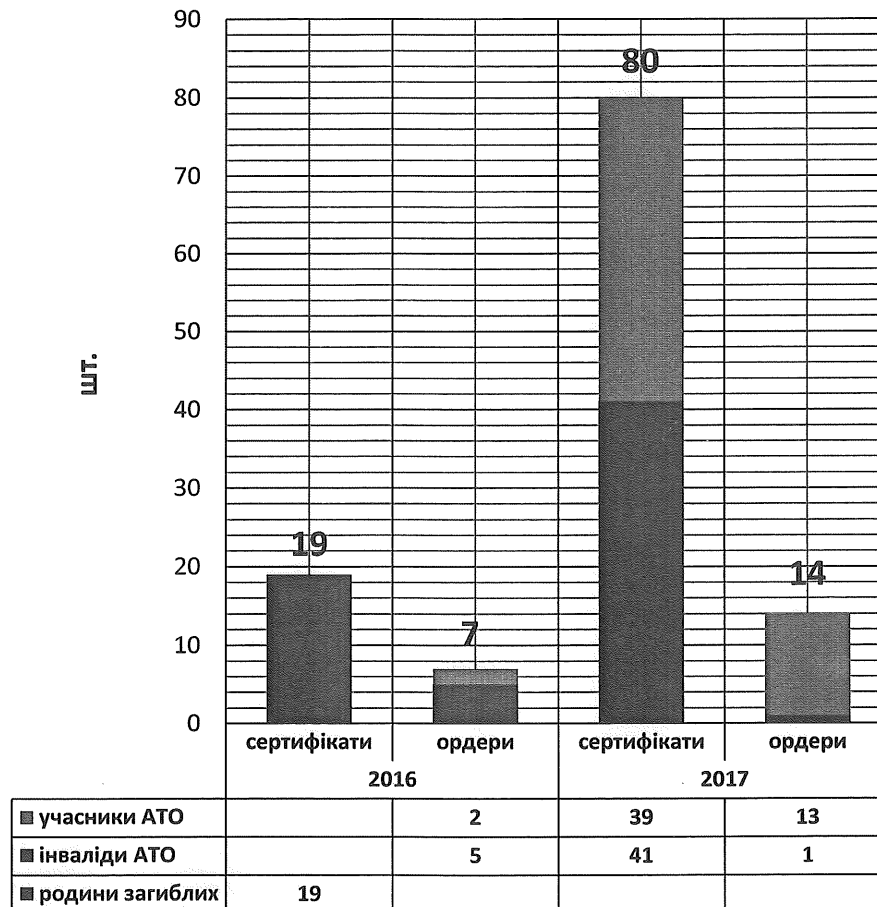

Динаміка забезпечення коштами на придбання житла за рахунок субвенцій з Державного бюджету України

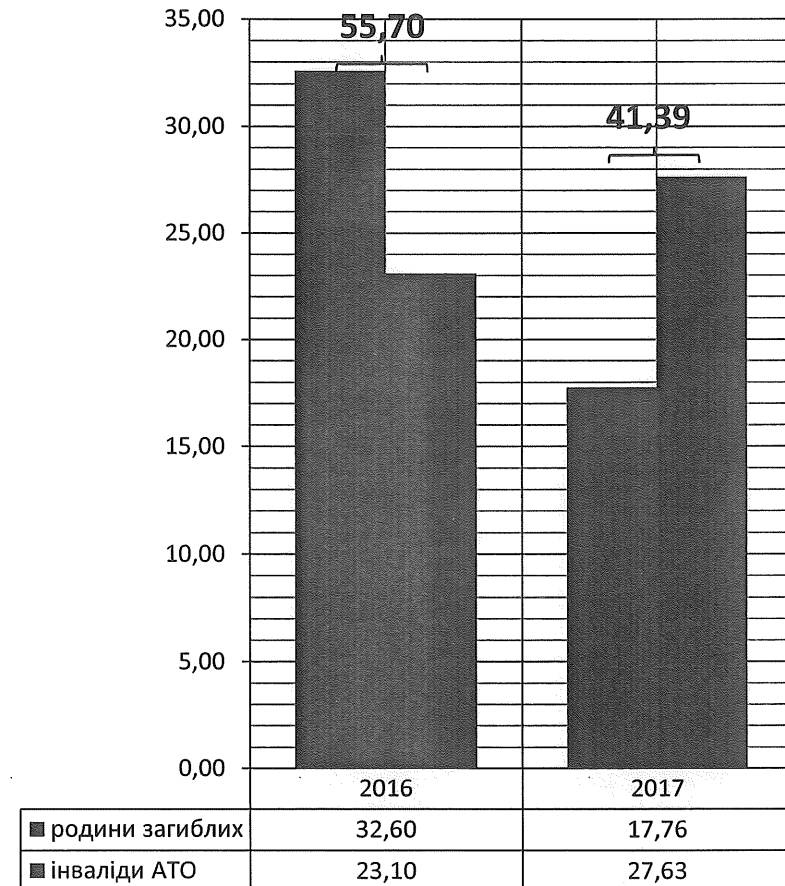

# Забезпечення житлом

киян - учасників антитерористичної операції та членів сімей загиблих киян - учасників антитерористичної операції протягом 2016-2017 років

Співвідношення категорій, забезпечених житлом протягом 2016-2017 років

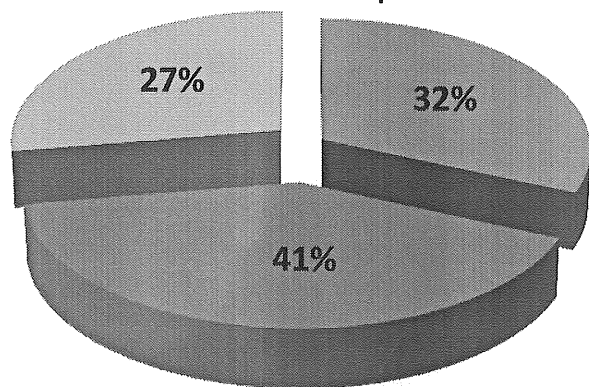

■ родини загиблих ■ інваліди АТО ■ учасники АТО

Динаміка фондів забезпечення житлом за роками, %

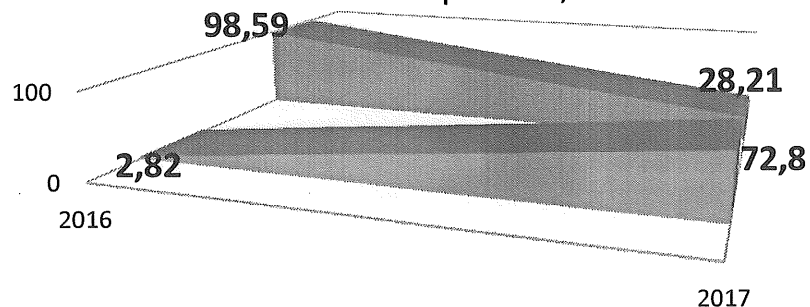

■ міський фонд ■ державний фонд

Співвідношення державного та міського фондів забезпечення житлом протягом 2016-2017 років

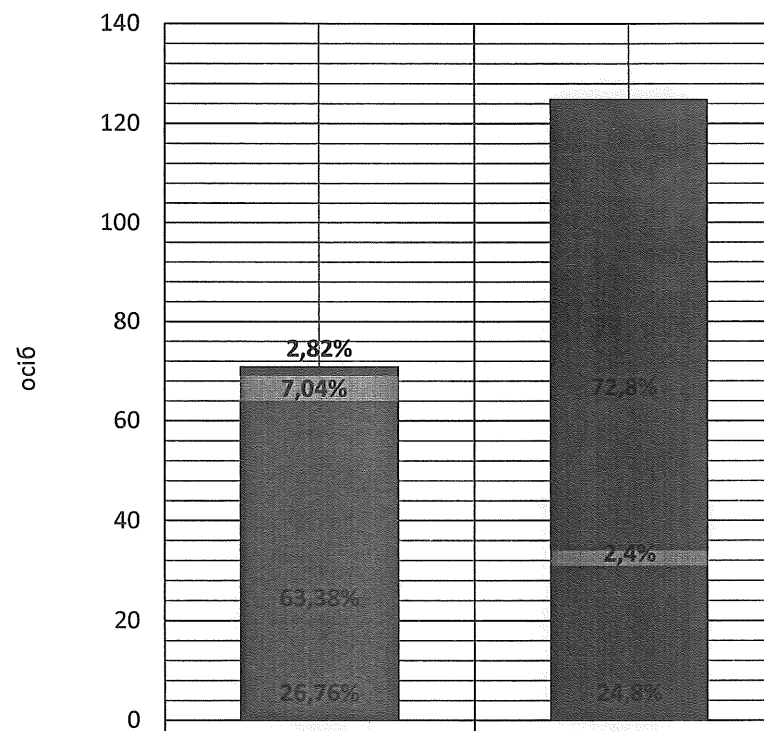

	2016	2017
■ Міський фонд	2	91
■ ПКМУ 407	5	3
■ ПКМУ 719	45	31
■ ПКМУ 348	19	

# Клопотання про надання земельних ділянок

для киян - учасників антитерористичної операції та членів сімей загиблих киян - учасників антитерористичної операції протягом 2014-2017 років

Загалом подано:

**21 030 клопотань**

на загальну площу **2151,7 га**

або - **2,54% площі міста Києва**

Динаміка надходження клопотань про відведення землі за роками  
**КІЛЬКІСТЬ**

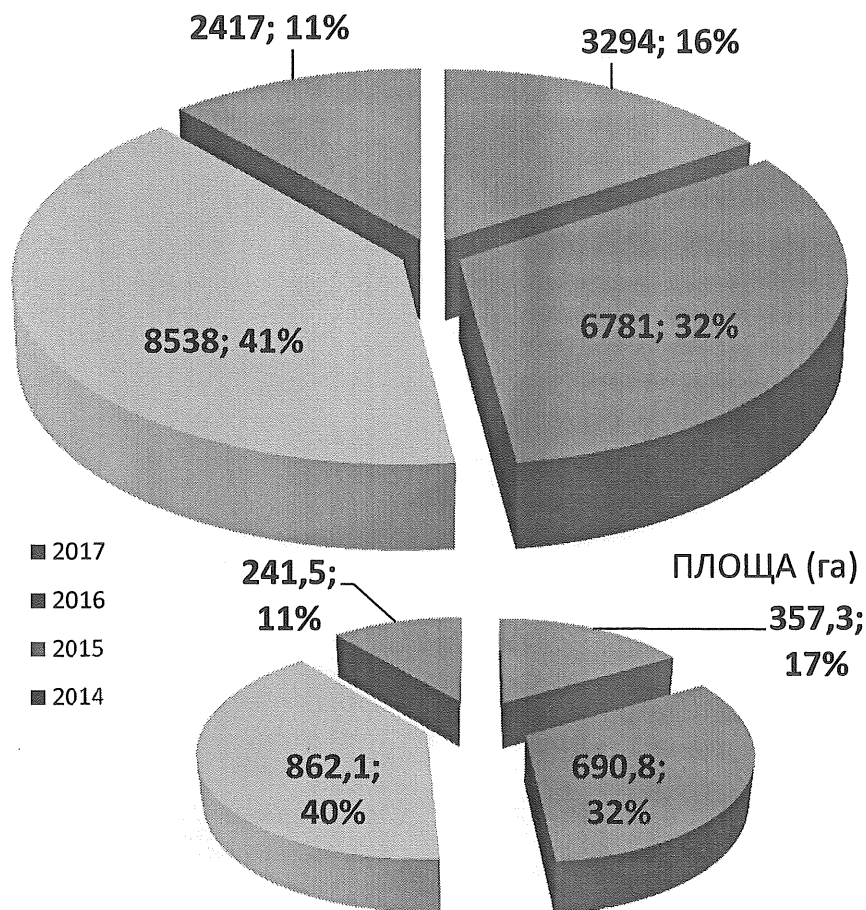

	2014	2015	2016	2017	Загалом
Для ведення особистого селянського господарства	-	2	-	-	2
Для індивідуального садівництва	2	2	10	37	51
Для колективного садівництва	-	10	4	8	22
Для будівництва і обслуговування житлового будинку, господарських будівель і споруд (присадибна ділянка)	2 413	8 512	6 719	3 220	20 864
Для будівництва і обслуговування багатоквартирного житлового будинку	-	-	2	3	5
Для будівництва і обслуговування багатоквартирного житлового будинку з об'єктами торгово-розважальної та ринкової інфраструктури	-	-	4	1	5
Для будівництва індивідуальних гаражів	2	12	37	20	71
Для іншої житлової забудови	-	-	5	5	10

# Клопотання про надання земельних ділянок

для киян - учасників антитерористичної операції та членів сімей загиблих киян - учасників антитерористичної операції протягом 2014-2017 років

Розподіл клопотань за категоріями  
КІЛЬКІСТЬ

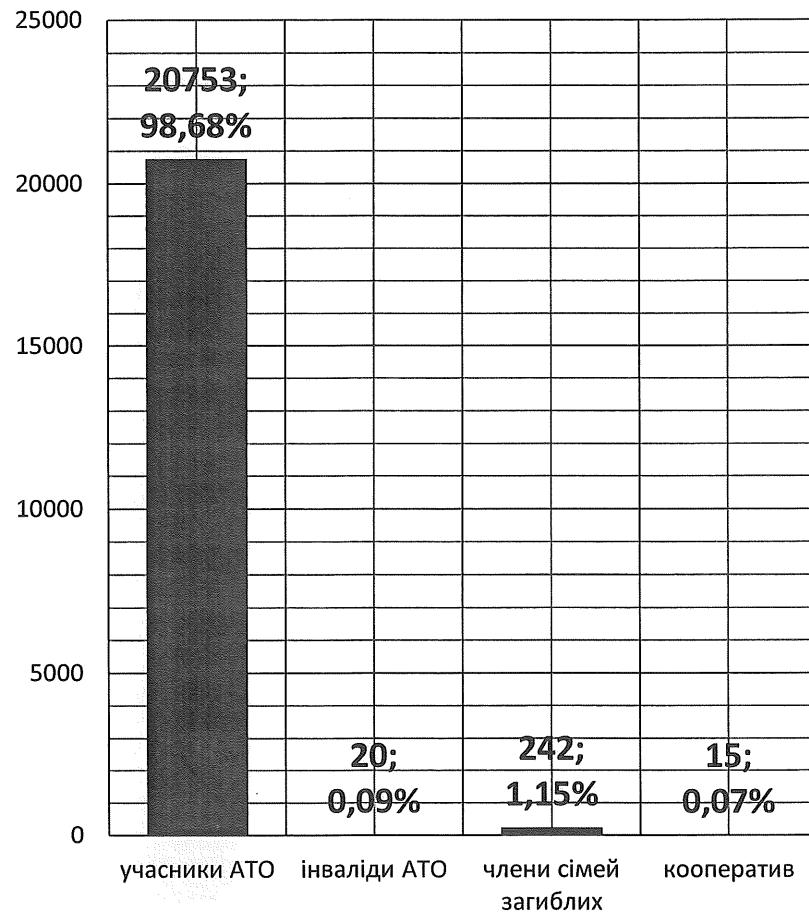

Категорія / Рік	2014 заяв/га	2015 заяв/га	2016 заяв/га	2017 заяв/га
Учасники АТО	2400 / 239,8 га	8389 / 837,8 га	6698 / 667,0 га	3266 / 324,9 га
Інваліди АТО	4 / 0,4 га	3 / 0,3 га	6 / 0,42 га	7 / 0,61 га
Члени сімей загиблих учасників АТО	13 / 1,3 га	140 / 14,0 га	71 / 7,1 га	18 / 1,64 га
Кооператив учасників АТО		4 / 10,0 га	6 / 16,28 га	5 / 30,41 га

Розподіл клопотань за категоріями  
ПЛОЦА

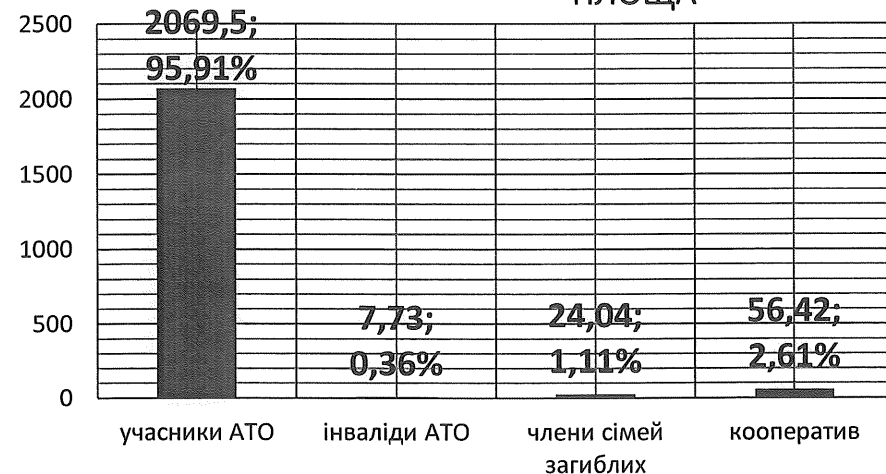

# Клопотання про надання земельних ділянок

для киян - учасників антитерористичної операції та членів сімей загиблих

киян - учасників антитерористичної операції протягом 2014-2017 років

## Розподіл клопотань за категоріями та цільовим призначенням

Цільове призначення / категорія	учасники АТО клопотань / площа	інваліди АТО клопотань / площа	члени сімей загиблих учасників АТО клопотань / площа	кооперативи учасників АТО клопотань / площа
• Для ведення особистого селянського господарства	2 / 2,0 га			
• Для індивідуального садівництва	57 / 6,84 га		1 / 0,12 га	
• Для колективного садівництва	12 / 0,48 га			
• Для будівництва і обслуговування житлового будинку, господарських будівель і споруд (присадибна ділянка)	20604 / 2060,3 га	17 / 1,7 га	238 / 23,8 га	5 / 14,06 га
• Для будівництва і обслуговування багатоквартирного житлового будинку				5 / 20,58 га
• Для будівництва і обслуговування багатоквартирного житлового будинку з об'єктами торгово-розважальної та ринкової інфраструктури				5 / 21,78 га
• Для будівництва індивідуальних гаражів	66 / 0,66 га	3 / 0,03 га	2 / 0,02 га	
• Для іншої житлової забудови	10 / 1,2 га			

# Забезпечення земельними ділянками

киян - учасників антитерористичної операції та членів сімей загиблих киян - учасників антитерористичної операції протягом 2014-2017 років

Виділення земельних ділянок учасникам антитерористичної операції

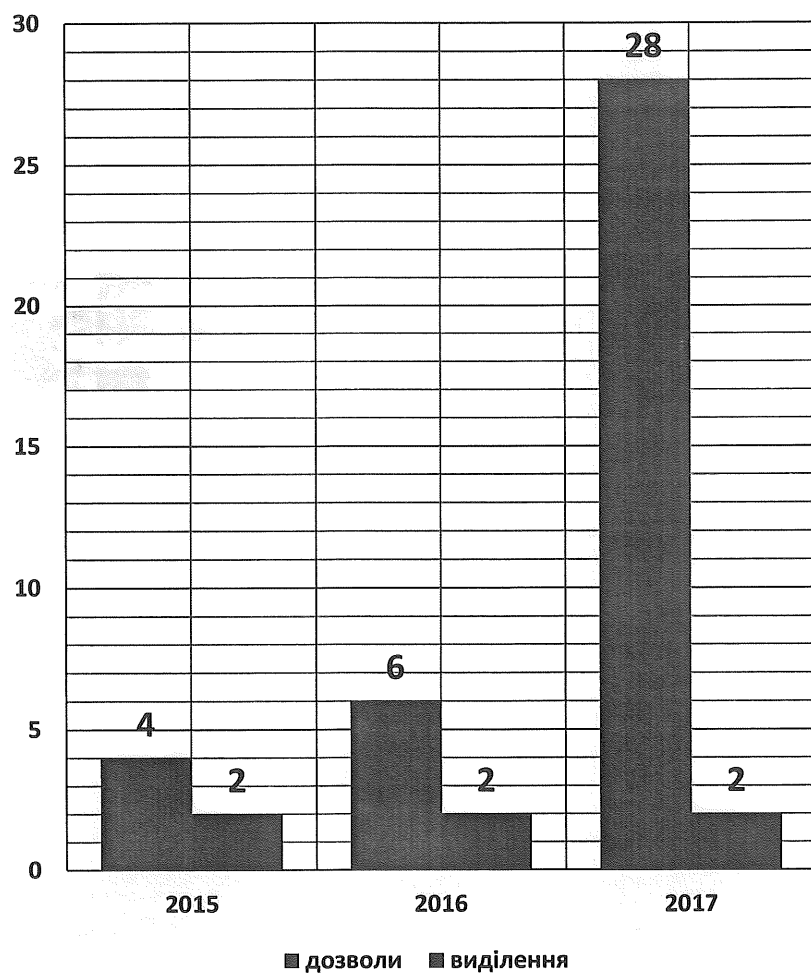

Виділення земельних ділянок членам сімей загиблих учасників антитерористичної операції

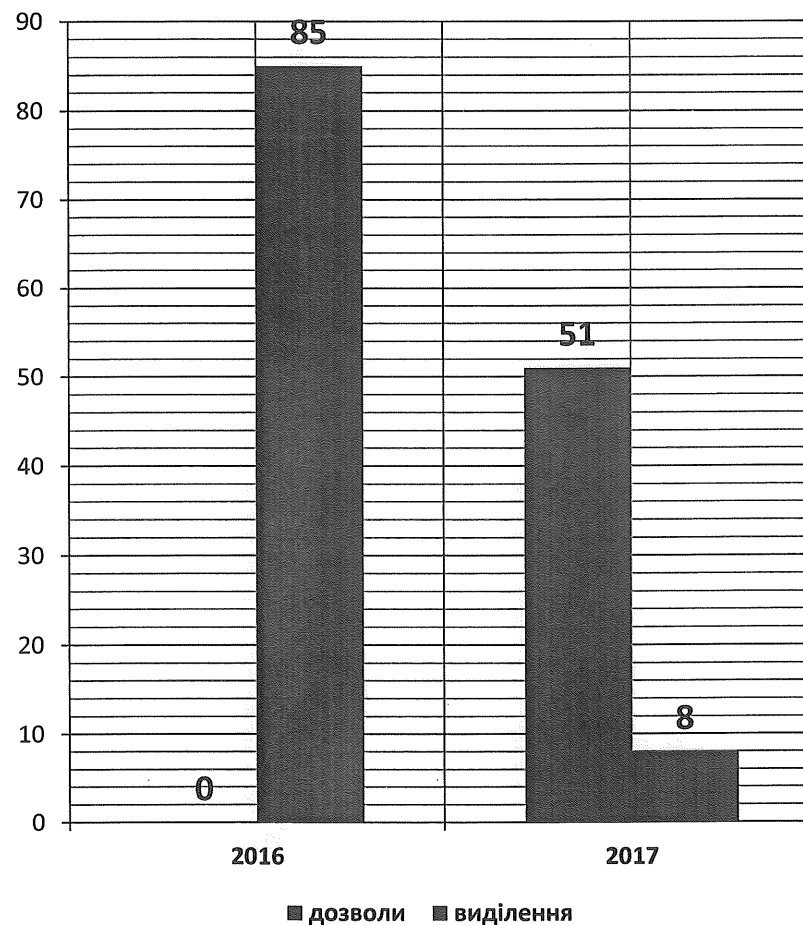



# Забезпечення земельними ділянками

киян - учасників антитерористичної операції та членів сімей загиблих  
киян - учасників антитерористичної операції протягом 2014-2017 років

Підготовлено проектів рішень Київської міської ради про надання дозволів на розроблення проектів землеустрою

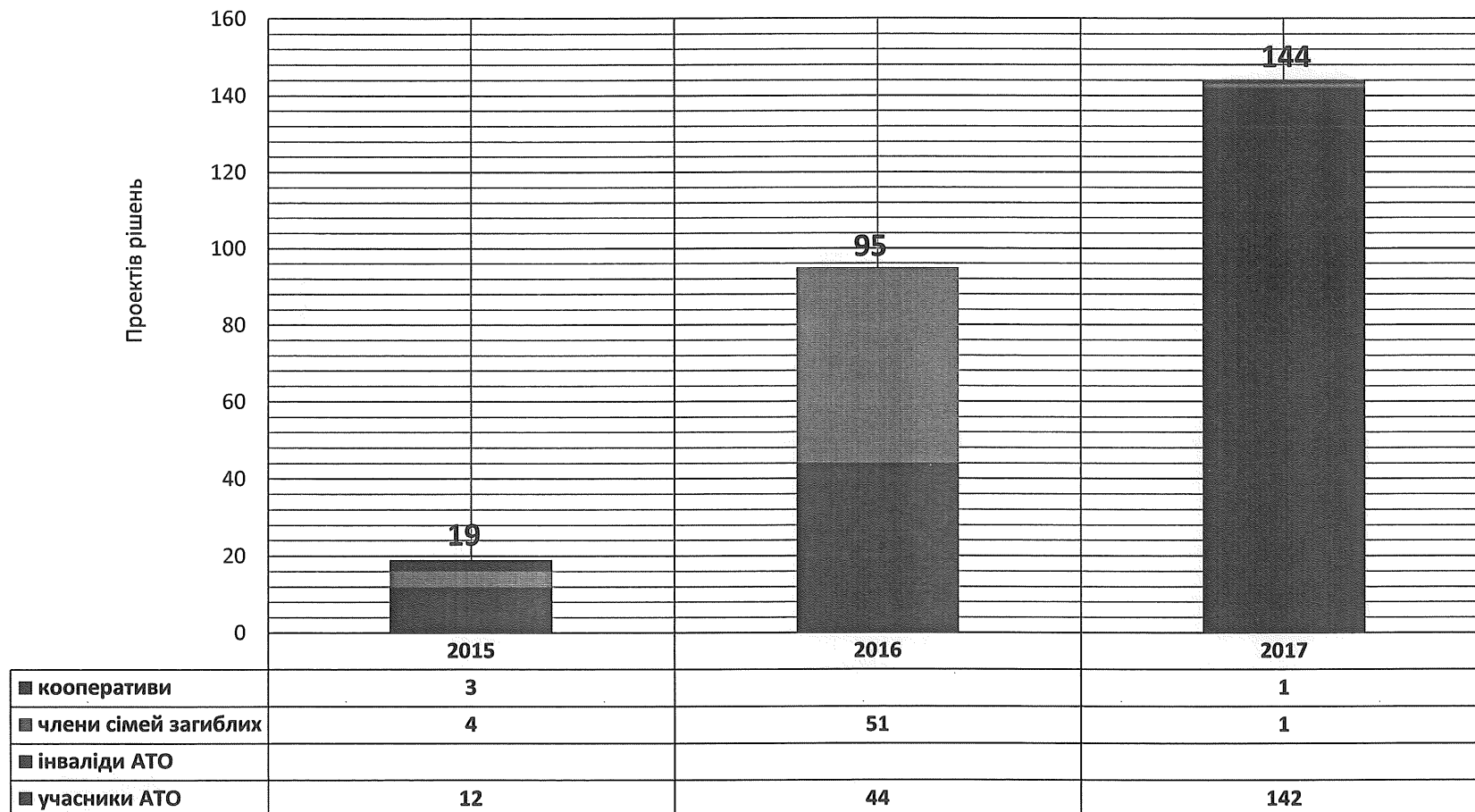



**Заступник міського голови –  
секретар Київської міської ради**

---

Гелевею О.І.  
Страннікову А.М.  
Слончаку В.В.

Прошу розглянути проект рішення від 02.11.2017  
№08/231-2674/ПР в установленому порядку.

Пихтіній О.М.

Для контролю за проходженням та тиражування.

Юнаковій С.М.

**В.ПРОКОПІВ**

“02” листопада 2017 року  
№ 08/231 – 2674/ПР



08/231-2674/170  
02. 11. 2017

АПАРАТ

**ВИКОНАВЧОГО ОРГАНУ КИЇВСЬКОЇ МІСЬКОЇ РАДИ  
(КИЇВСЬКОЇ МІСЬКОЇ ДЕРЖАВНОЇ АДМІНІСТРАЦІЇ)**

вул. Хрещатик, 36, м. Київ, 01044; приймальня (044) 202 77 76; 202 75 06; факс 202 76 41

E-mail: kmda@kma.gov.ua Код ЄДРПОУ 37853361

E-mail для електронних звернень громадян: zvernen@kma.gov.ua

Київська міська рада

31.10.2017 № 009-258р

на № \_\_\_\_\_ від \_\_\_\_\_ СУПРОВІДНИЙ ЛИСТ

Відповідно до статей 26, 29 Регламенту Київської міської ради, затвердженого рішенням Київської міської ради від 07 липня 2016 року № 579/579, глави 3 розділу VIII Регламенту виконавчого органу Київської міської ради (Київської міської державної адміністрації), затвердженого розпорядженням виконавчого органу Київської міської ради (Київської міської державної адміністрації) від 08 жовтня 2013 року № 1810 за поданням Київського міського голови Кличка В.В. направляю проект рішення Київської міської ради «Про внесення змін до рішення Київської міської ради від 09 жовтня 2014 року № 271/271 «Про надання додаткових пільг та гарантій учасникам антитерористичної операції та членам їх сімей»».

У відповідності до пункту 3.4 глави 3 розділу VIII Регламенту виконавчого органу Київської міської ради (Київської міської державної адміністрації), затвердженого розпорядженням виконавчого органу Київської міської ради (Київської міської державної адміністрації) від 08 жовтня 2013 року № 1810 інформую, що відповідальним за представлення та супроводження проекту рішення на всіх стадіях розгляду є заступник голови Київської міської державної адміністрації Поворозник М.Ю. та директор Департаменту соціальної політики виконавчого органу Київської міської ради (Київської міської державної адміністрації) Крикунов Ю.В.

Додатки:

- проект рішення на 4 арк.;
- додатки на 32 арк.;
- пояснювальна записка на 6 арк.;
- порівняльна таблиця на 19 арк.;
- зауваження на 1 арк.;
- рішення Київради на 10 арк.;
- презентації на 28 арк.;
- електронна версія зазначеного.

Виконуюча обов'язки керівника апарату

Л. Верес

014513